

## Знакомство с вашим автомобилем

1

Обзор внешней стороны (I) .....	1-2
Обзор внешней стороны (II) .....	1-3
Обзор салона .....	1-4
Обзор панели приборов .....	1-6
Моторный отсек.....	1-8

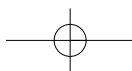

## Знакомство с вашим автомобилем

### ОБЗОР ВНЕШНЕЙ СТОРОНЫ (I)

■ Вид спереди

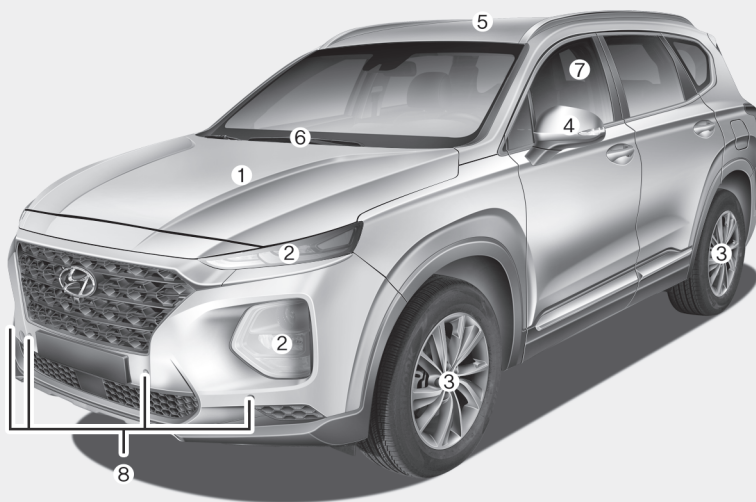

- 1. Капот .....3-58
- 2. Фары .....3-137, 7-92
- 3. Шины и колеса .....7-62, 8-4
- 4. Наружное зеркало заднего вида .....3-40
- 5. Люк в крыше .....3-51
- 6. Щетки переднего стеклоочистителя .....7-54
- 7. Остекление .....3-44
- 8. Система предупреждения о сближении при парковке (задний/передний ход) ..3-166

Фактическая форма может отличаться от указанной на изображении.

OTM018001

## ОБЗОР ВНЕШНЕЙ СТОРОНЫ (II)

■ Вид сзади

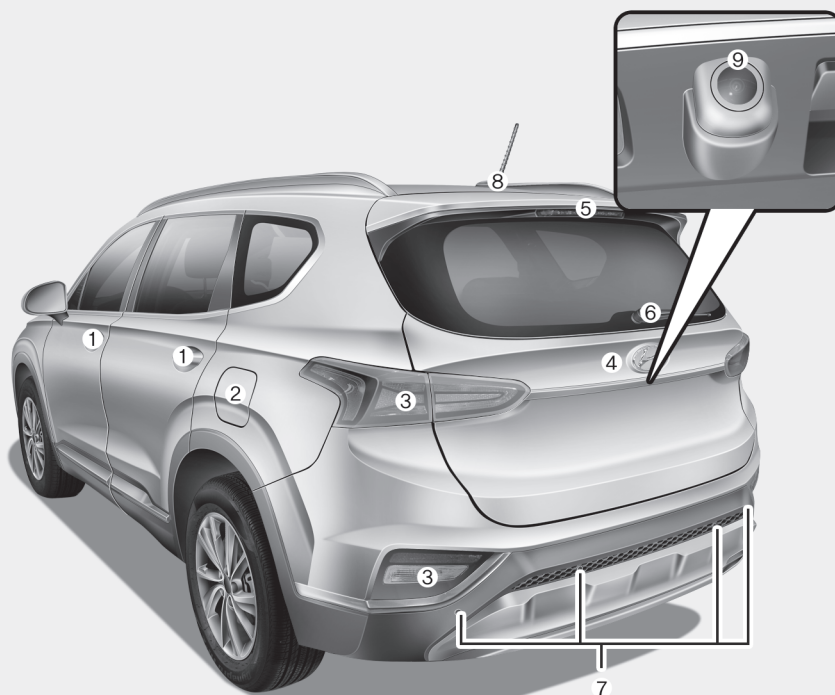

1. Дверь .....3-16
2. Крышка горловины топливного бака...3-72
3. Задний комбинированный фонарь.....7-102
4. Крышка багажника .....3-59
5. Верхний стоп-сигнал .....7-104
6. Задний стеклоочиститель .....3-158
7. Система предупреждения о сближении при парковке (задний/передний ход)...3-162
8. Антенна .....4-2
9. Монитор камеры заднего вида.....3-160

Фактическая форма может отличаться от указанной на изображении.

OTM018002L

1

Знакомство с вашим автомобилем

## Знакомство с вашим автомобилем

### ОБЗОР САЛОНА

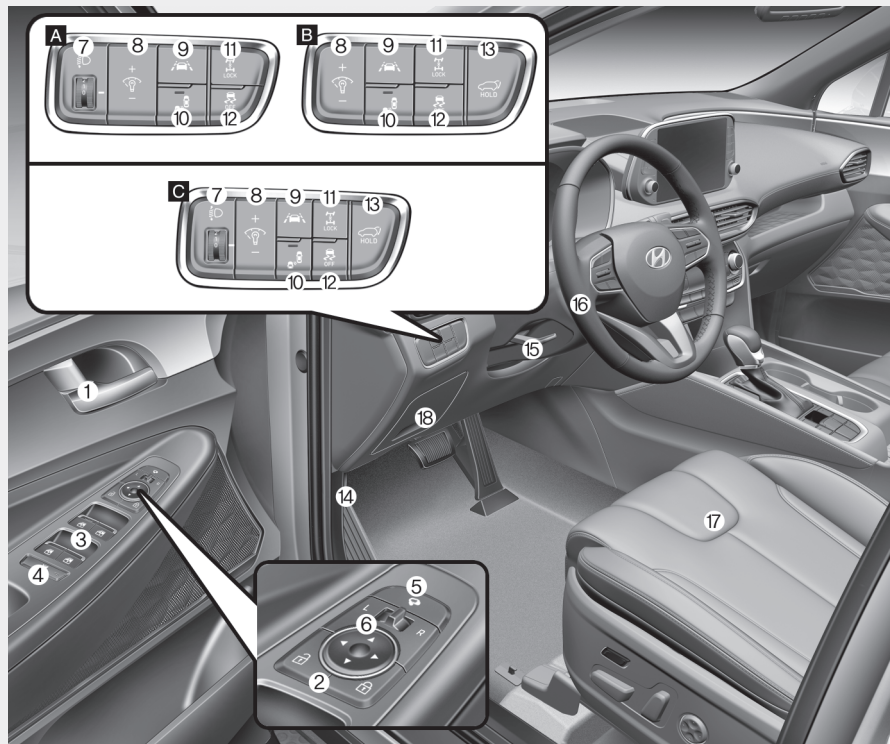

ОТМ018003L

Фактическая форма может отличаться от указанной на изображении.

1. Внутренняя ручка двери .....3-18
2. Переключатель централизованного управления замками дверей .....3-18
3. Переключатели электростеклоподъемников .....3-44
4. Кнопка блокировки электростеклоподъемника .....3-48
5. Устройство блокировки замков задних дверей, кнопка блокировки для защиты детей с электроприводом .....3-22
6. Складывание наружных зеркал заднего вида .....3-42
7. Управление наружными зеркалами заднего вида .....3-41
8. Устройство регулировки угла наклона фар .....3-147
8. Регулятор подсветки приборной панели .....3-77

[A]: Тип А, [B]: Тип В, [C]: Тип С

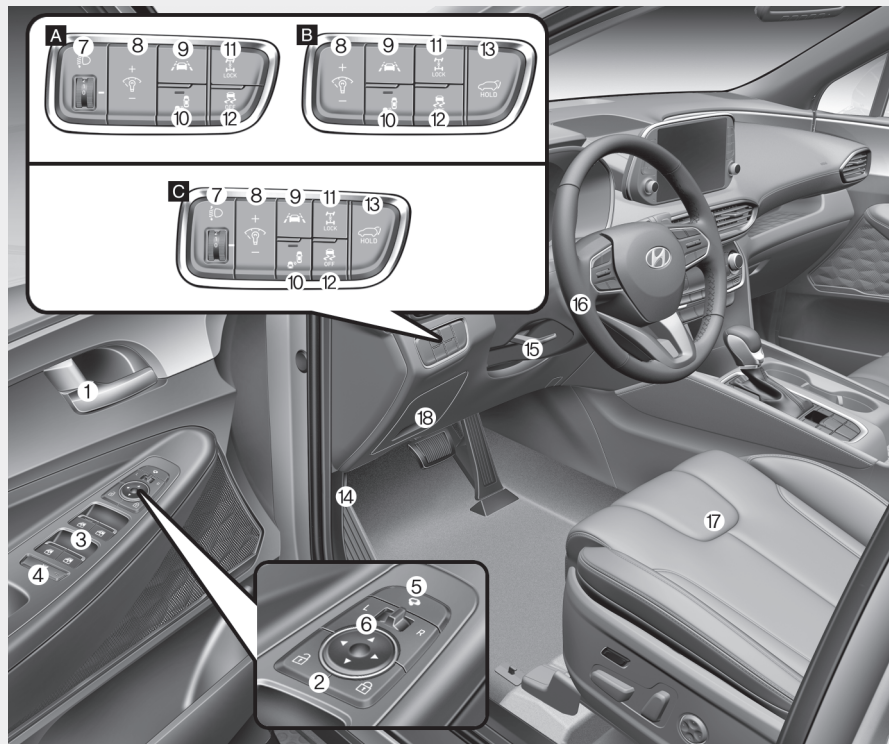

ОТМ018003L

Фактическая форма может отличаться от указанной на изображении.

- 9. Система помощи для удержания транспортного средства в пределах полосы движения (LKA) ....5-195, 5-206
- 10. Система предупреждения о возможном столкновении вне зоны видимости (BCW) .....5-142
- 11. Кнопка блокировки 4WD.....5-66
- 12. Кнопка ESC OFF (выключения системы подвески с электронным управлением) .....5-54
- 13. Кнопка крышки багажника с электроприводом .....3-62
- 14. Рычаг отпирания капота .....3-58
- 15. Рычаг наклона/выдвижения рулевого колеса .....3-34
- 16. Рулевое колесо.....3-33
- 17. Сиденье.....2-5
- 18. Блок предохранителей .....7-77

[A]: Тип А, [B]: Тип В, [C]: Тип С

## Знакомство с вашим автомобилем

### ОБЗОР ПАНЕЛИ ПРИБОРОВ

1. Комбинация приборов .....3-76

2. Клаксон .....3-35

3. Замок зажигания с ключом/ .....5-8  
Кнопка пуска/останов двигателя .....5-14

4. Переключатель световой аварийной сигнализации .....6-3

5. Аудиосистема/ .....4-9  
Система навигации .....4-5

6. Система управления микроклиматом с ручным управлением/ .....3-197  
Автоматическая система управления микроклиматом .....3-208

7. Рулевое колесо с обогревом .....3-35

8. Обогреватель сиденья .....2-28

9. Обогреватель сиденья/ вентиляция сиденья .....2-31

10. Электрическая розетка .....3-234

11. Aux, USB и iPod® .....4-2

12. Зарядное устройство USB .....3-235

13. Система беспроводной зарядки мобильного телефона .....3-238

14. Подушка безопасности переднего пассажира .....2-70

ОТМ018006L

[A]: Тип А, [B]: Тип В

**Фактическая форма может отличаться от указанной на изображении.**

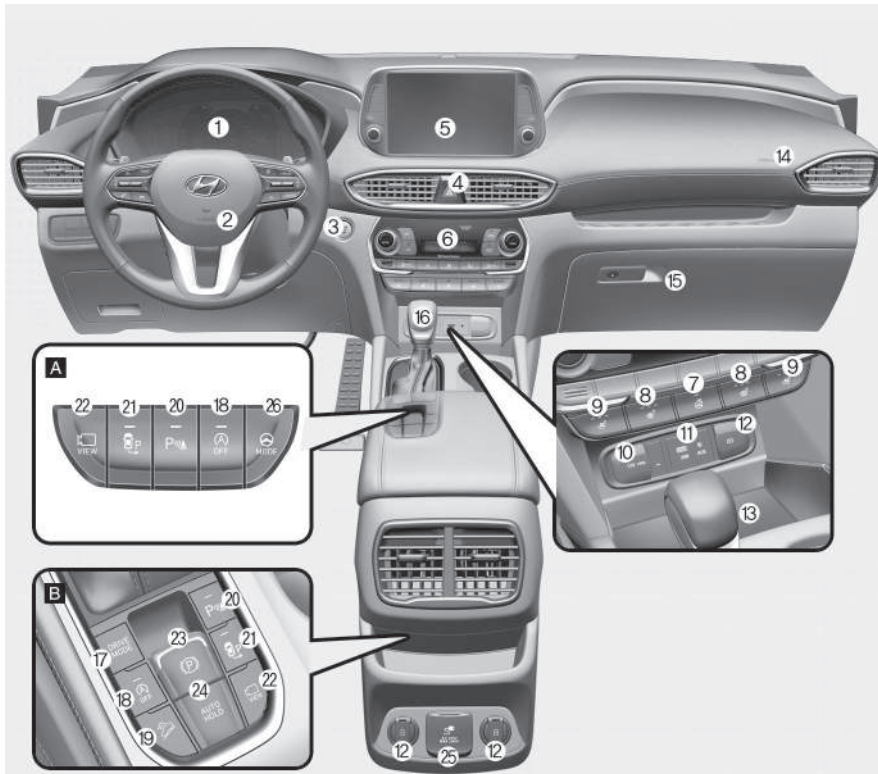
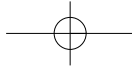

- 15. Перчаточный ящик .....3-228
- 16. Рычаг переключения механической коробки передач/рычаг переключения передач АКПП .....5-24, 5-28
- 17. Кнопка режима движения.....5-85
- 18. Кнопка выключения ISG (остановки и запуска на холостом ходу) .....5-77
- 19. Кнопка DBC .....5-62
- 20. Кнопка системы предупреждения о сближении при парковке (задний/передний ход) .....3-167
- 21. Кнопка системы помощи при парковке .....3-181
- 22. Монитор системы кругового обзора .....3-171
- 23. EPB (электрический стояночный тормоз) .....5-41
- 24. Автоматическое удержание .....5-47
- 25. Инвертор переменного тока 220 В ..3-236
- 26. Кнопка гибкого рулевого управления .....5-83

[A]: Тип А, [B]: Тип В

OTM018006L

**Фактическая форма может отличаться от указанной на изображении.**

**1**

Знакомство с вашим автомобилем

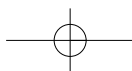

## Знакомство с вашим автомобилем

### МОТОРНЫЙ ОТСЕК

#### ■ Бензиновый двигатель (Theta 2,4 MPI)

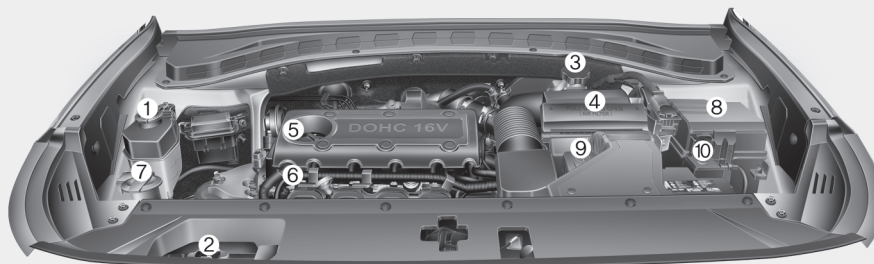

- 1. Бачок охлаждающей жидкости двигателя .....7-41
- 2. Крышка бачка охлаждающей жидкости двигателя .....7-41
- 3. Резервуар для тормозной жидкости/жидкости гидропривода сцепления .....7-45
- 4. Воздушный фильтр .....7-49
- 5. Крышка маслозаливной горловины двигателя .....7-39
- 6. Масляной щуп .....7-38
- 7. Бачок стеклоомывателя ветрового стекла .....7-47
- 8. Блок предохранителей .....7-74
- 9. Вывод АКБ [+]. .....7-57
- 10. Вывод АКБ [-]. .....7-57

#### ■ Бензиновый двигатель (Theta 2,4 GDI)

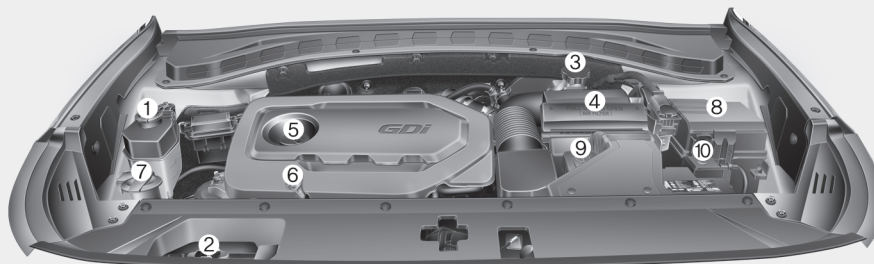

Фактический моторный отсек транспортного средства может отличаться от показанного на рисунке.

OTM078085L/OTM078084L



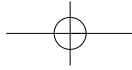

■ **Бензиновый двигатель (Lambda 3,5 MPI)**

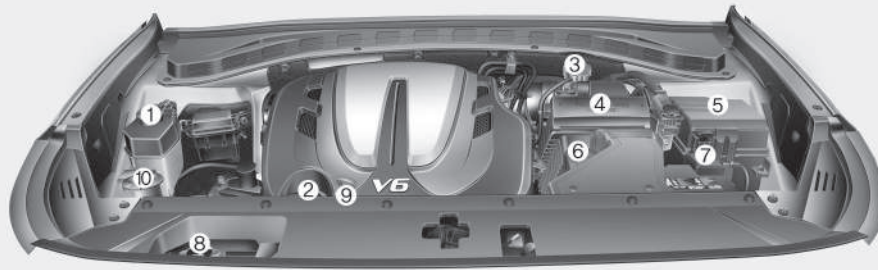

- 1. Бачок охлаждающей жидкости двигателя .....7-41
- 2. Крышка маслозаливной горловины двигателя .....7-39
- 3. Резервуар для тормозной жидкости/жидкости гидропривода сцепления .....7-45
- 4. Воздушный фильтр .....7-49
- 5. Блок предохранителей .....7-74
- 6. Вывод АКБ [+]. .....7-57
- 7. Вывод АКБ [-]. .....7-57
- 8. Крышка бачка охлаждающей жидкости двигателя .....7-41
- 9. Масляной щуп .....7-38
- 10. Бачок стеклоомывателя ветрового стекла .....7-47

**Фактический моторный отсек транспортного средства может отличаться от показанного на рисунке.**

ОТМ078001L

1-9

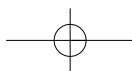

## Знакомство с вашим автомобилем

### ■ Дизельный двигатель (R 2,0/2,2)

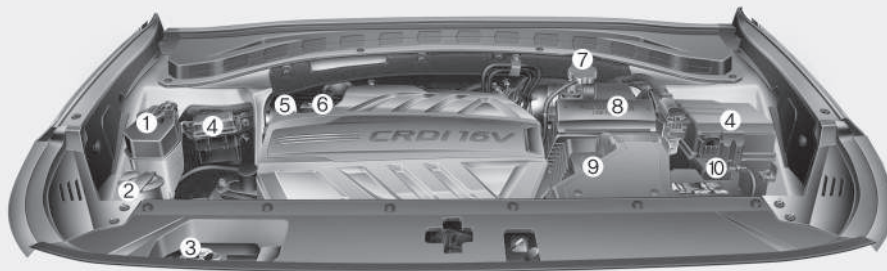

1. Бачок охлаждающей жидкости двигателя .....7-41
2. Бачок стеклоомывателя ветрового стекла .....7-47
3. Крышка бачка охлаждающей жидкости двигателя .....7-41
4. Блок предохранителей .....7-74
5. Масляной щуп .....7-38
6. Крышка маслозаливной горловины двигателя .....7-39
7. Резервуар для тормозной жидкости/жидкости гидропривода сцепления .....7-45
8. Воздушный фильтр .....7-49
9. Вывод АКБ [+]. .....7-57
10. Вывод АКБ [-]. .....7-57

Фактический моторный отсек транспортного средства может отличаться от показанного на рисунке.

OTM078020

## Системы безопасности автомобиля

Данная глава содержит важную информацию о защите водителя и пассажиров. Здесь приводится пояснение надлежащего использования сидений и ремней безопасности, а также пояснение работы подушек безопасности. Кроме того, данная глава поясняет правильное пристегивание младенцев и детей в автомобиле.

Важные меры предосторожности .....	2-3	Ремни безопасности .....	2-33
Необходимо всегда пристегивать ремень безопасности .....	2-3	Меры предосторожности при использовании ремней безопасности .....	2-33
Всегда должна использоваться детская удерживающая система .....	2-3	Предупредительный сигнал ремня безопасности .....	2-34
Связанные с подушкой безопасности опасности .....	2-3	Система ремней безопасности .....	2-38
Отвлечение внимания водителя .....	2-4	Дополнительные меры предосторожности при использовании ремней безопасности .....	2-45
Контроль скорости транспортного средства .....	2-4	Содержание ремней безопасности в надлежащем состоянии .....	2-49
Необходимо поддерживать безопасное состояние транспортного средства .....	2-4	Детская удерживающая система (CRS) .....	2-50
Сиденья .....	2-5	Наша рекомендация: Дети всегда должны находиться на задних сиденьях .....	2-50
Меры предосторожности .....	2-6	Выбор детской удерживающей системы (CRS) .....	2-51
Передние сиденья .....	2-7	Установка детской удерживающей системы (CRS) .....	2-54
Задние сиденья .....	2-15	Пригодность каждого посадочного места для детских удерживающих систем с использованием крепления ISOFIX и ремня безопасности для взрослых в соответствии с Правилами UN .....	2-60
Подголовник .....	2-23		
Сиденья с обогревом и вентиляцией .....	2-28		

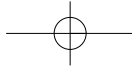

2

Подушка безопасности — дополнительная система безопасности .....2-68

    Расположение подушек безопасности .....2-70

    Принцип работы системы подушек безопасности .....2-76

    Что происходит после раскрытия подушек безопасности .....2-81

    Почему подушка безопасности не раскрылась при столкновении? .....2-83

    Уход за пассивной системой безопасности .....2-90

    Дополнительные меры предосторожности .....2-91

    Этикетки, предупреждающие о наличии подушек безопасности .....2-92

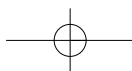

## ВАЖНЫЕ МЕРЫ ПРЕДОСТОРОЖНОСТИ

В этом разделе и во всем этом руководстве будет указано множество мер по обеспечению безопасности и рекомендаций. В этом разделе представлены наиболее важные меры по обеспечению безопасности.

### Необходимо всегда пристегивать ремень безопасности

При использовании ремня безопасности обеспечивается наиболее эффективная защита при всех видах аварий. Система подушек безопасности спроектирована как дополнение к ремням безопасности и не заменяет их. Поэтому, хотя транспортное средство и оборудовано системой подушек безопасности, водитель и пассажиры **ВСЕГДА** должны использовать надлежащим образом ремни безопасности.

### Всегда должна использоваться детская удерживающая система

Все дети до 13 лет во время движения транспортного средства всегда должны находиться на заднем сидении. При этом они должны быть пристегнуты ремнями безопасности. Для младенцев и маленьких детей должна использоваться соответствующая детская удерживающая система. Большие дети должны использовать дополнительную подушку с поясными и плечевыми секциями ремня безопасности, пока они не могут использовать ремень безопасности должным образом без дополнительной подушки.

### Связанные с подушкой безопасности опасности

Подушки безопасности, в случае аварии, могут спасти жизнь, но они также могут стать причиной серьезной травмы или травмы со смертельным исходом, если сидеть к ним слишком близко или не использовать должным образом ремни безопасности. Младенцы, маленькие дети и люди невысокого роста подвергаются наибольшему риску при раскрытии подушек безопасности. Должны соблюдаться все приведенные в данном руководстве инструкции и предупреждения.

## Системы безопасности автомобиля

### Отвлечение внимания водителя

Отвлечение внимания водителя является серьезной и потенциально смертельной опасностью, особенно для неопытных водителей. При нахождении за рулем безопасности следует уделять повышенное внимание. Водители должны знать о различных потенциальных факторах отвлечения внимания, таких как сонливость, доставание предметов, прием пищи, личная гигиена, другие пассажиры и использование мобильных телефонов.

Отвлекаясь водители могут терять контроль за обстановкой на дороге или убирать руки с рулевого колеса, сосредоточиваясь помимо вождения на других действиях. Для снижения риска быть отвлеченным и вероятности аварии:

- Необходимо ВСЕГДА производить настройку мобильных устройств (таких как MP3-плееры, телефоны, навигационные блоки и т. д.) когда транспортное средство остановлено.

- Использование мобильных устройств допустимо ТОЛЬКО если это разрешено законом и условия допускают его безопасное использование. НЕДОПУСТИМО набирать текст и отправлять электронную почту во время движения. В большинстве стран водителям запрещается набирать текст на законодательном уровне. В некоторых странах и городах водителям также запрещается использовать переносные телефоны.
- НЕ СЛЕДУЕТ использовать мобильные устройства, если это отвлекает от вождения. Водитель несет ответственность за своих пассажиров и других участников дорожного движения, поэтому необходимо управлять своим транспортным средством безопасным образом. При этом руки должны находиться на рулевом колесе и должно вестись постоянное наблюдение за дорожной обстановкой.

### Контроль скорости транспортного средства

Превышение скорости является основной причиной получения повреждений при аварии, в том числе со смертельным исходом. Таким образом, превышение скорости является наибольшим риском, но серьезные травмы могут быть получены и при низкой скорости движения. Скорость должна выбираться в соответствии с текущими условиями, даже если она будет ниже разрешенной.

### Необходимо поддерживать безопасное состояние транспортного средства

Прокол шины или наличие механической неисправности могут быть чрезвычайно опасными. Для снижения вероятности подобных проблем следует регулярно проверять давление воздуха в шинах и их общее состояние. Своевременно должны выполняться все плановые технические обслуживания.

## СИДЕНЬЯ

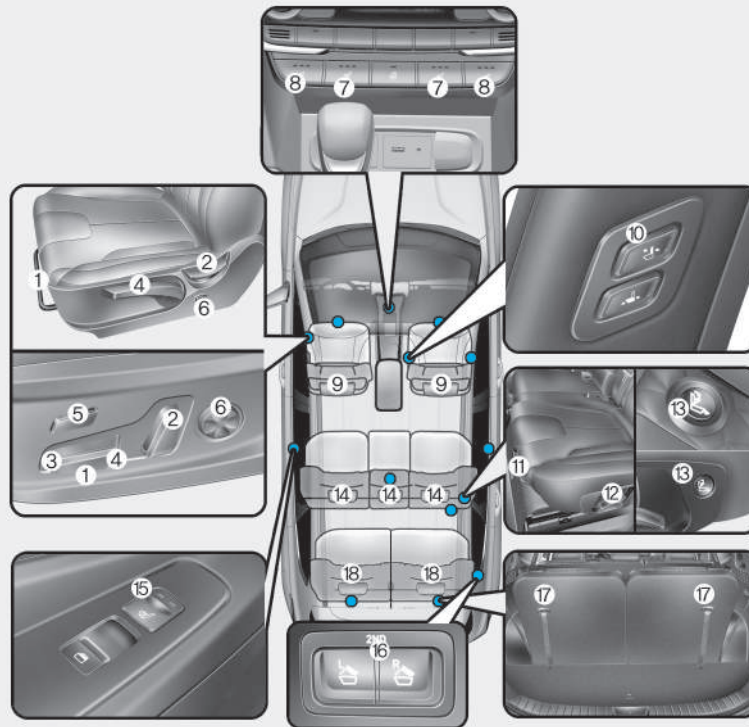

### Переднее сиденье

1. Вперед и назад
2. Угол наклона спинки сиденья
3. Угол подушки сиденья
4. Высота подушки сиденья
5. Длина подушки сиденья
6. Поясничная опора (сиденье водителя)
7. Обогреватель сиденья
8. Сиденье с вентиляциейс
9. Подголовник
10. Регулировка сиденья пассажира (продольное перемещение, угол наклона спинки сиденья)

### Сиденье 2-го ряда

11. Вперед и назад
12. Угол наклона спинки сиденья
13. Переключатель для обеспечения легкого доступа
14. Подголовник
15. Обогреватель сиденья
16. Переключатель дистанционного складывания сидений 2-го ряда

### Сиденье 3-го ряда

17. Складывание спинки сиденья
18. Подголовник

OTM038001L

## Системы безопасности автомобиля

### Меры предосторожности

Сиденье должно быть отрегулировано так, чтобы сидеть на нем было безопасно. Комфортное положение сиденья играет важную роль в обеспечении безопасности водителя и пассажиров при аварии (наряду с ремнями безопасности и системой подушек безопасности).

#### ОСТОРОЖНО

Не следует использовать подушки сидения, уменьшающие трение между сидением и пассажиром. Бедра пассажира могут выскользнуть из-под ремня во время аварии или внезапной остановки.

Ремень безопасности может не сработать должным образом и это может привести к серьезным или летальным повреждениям внутренних органов.

### Система подушек безопасности

Для снижения риска получения травм в случае раскрытия подушки безопасности можно принять определенные меры. Если сидеть к подушке безопасности слишком близко, это значительно увеличивает риск нанесения телесных повреждений при ее срабатывании. Сиденье следует переместить как можно дальше от передних подушек безопасности, при этом сохраняя контроль над транспортным средством.

#### ОСТОРОЖНО

Для снижения риска нанесения телесных повреждений в случае срабатывания подушки безопасности должны быть приняты следующие меры:

- Сместить сиденье водителя назад в максимально возможной степени, сохраняя возможность управления транспортным средством.
- Сместить сиденье переднего пассажира как можно дальше назад.
- Удерживать обод рулевого колеса в соответствующих положении часовой стрелки «9» и «3» часа местах, чтобы минимизировать риск получения травмы рук.
- ЗАПРЕЩАЕТСЯ располагать что-либо или кого-либо между пассажиром и подушкой безопасности.
- Не разрешать переднему пассажиру класть ноги на переднюю панель, чтобы минимизировать риск травмы ног.



### **Ремни безопасности**

Необходимо всегда пристегивать ремни безопасности до начала поездки. Пассажиры всегда должны сидеть прямо и быть пристегнутыми ремнями безопасности. Младенцы и маленькие дети должны быть пристегнуты соответствующей детской удерживающей системой. Дети, для которых используется дополнительная подушка, и взрослые должны быть пристегнуты ремнями безопасности.

### **⚠ ОСТОРОЖНО**

При регулировании ремней безопасности должны быть приняты следующие меры:

- **НЕДОПУСТИМО** пристегивать ремнем безопасности больше чем одного человека.
- Необходимо всегда устанавливать спинку сиденья вертикально, опоясывая бедра поясной частью ремня безопасности.
- **ЗАПРЕЩАЕТСЯ** сажать детей или младенцев на колени пассажира во время движения.
- Недопустимо прокладывать ремень безопасности через шею, через острые кромки или пропускать плечевую лямку помимо тела.
- Недопустимо защемление ремня безопасности.

### **Передние сиденья**

Положение переднего сиденья может быть отрегулировано с помощью рычага управления (или рукоятки) или переключателей, расположенных на внешней стороне подушки сиденья. Перед началом поездки положение сиденья следует отрегулировать так, чтобы было удобно управлять рулевым колесом, педалями и органами управления на приборной панели.

### **⚠ ОСТОРОЖНО**

При регулировании сиденья должны быть приняты следующие меры:

- **НЕДОПУСТИМО** регулировать сиденье при движении транспортного средства. При этом может быть потерян контроль над транспортным средством, что может стать причиной аварии.

## Системы безопасности автомобиля

- Недопустимо располагать под передними сиденьями какие-либо предметы. Незакрепленные предметы в районе ног водителя могут помешать управлять педалями, что может стать причиной аварии.
- Ничто не должно мешать устанавливать и фиксировать спинку сиденья в нормальном положении.
- Недопустимо оставлять зажигалку на полу или на сиденье. При изменении положения сиденья газ может выйти из зажигалки, что может привести к возгоранию.
- Соблюдайте особую осторожность, извлекая мелкие предметы из пространства под сиденьем или между сиденьем и центральной консолью. При этом можно травмировать руки острыми краями механизма сиденья.

- При регулировке положения передних сидений следует соблюдать осторожность, если на задних сиденьях находятся люди.

### ВНИМАНИЕ

Для предотвращения травмы:

- Недопустимо регулировать сиденье, если пристегнут ремень безопасности. Перемещение подушки сиденья вперед может вызвать сильное давление на живот.
- Следует соблюдать осторожность, чтобы руки или пальцы не попали в механизм сиденья при его перемещении.

### Ручная регулировка

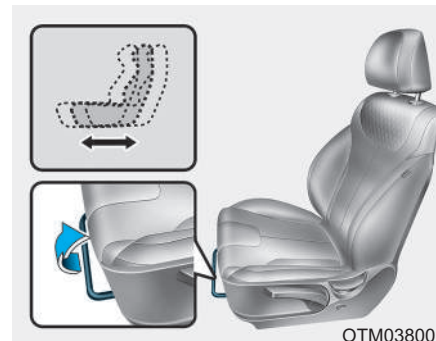

#### Регулировка продольного положения

Для перемещения сиденья вперед или назад:

1. Потяните вверх регулировочный рычаг ползуна сиденья и удерживайте его.
2. Переместите сиденье в требуемое положение.

3. Отпустите рычаг и удостоверьтесь, что сиденье зафиксировано в новом положении. Попытаться переместить сиденье вперед и назад без использования рычага. Если сиденье перемещается, оно не зафиксировано должным образом.

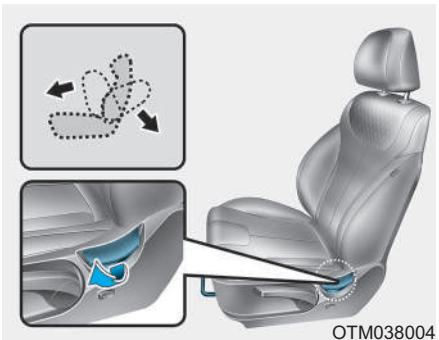

#### Угол наклона спинки

Чтобы отрегулировать угол наклона спинки сиденья:

1. Слегка наклонитесь вперед и поднимите вверх рычаг регулировки спинки.
2. Осторожно наклонитесь назад и установите спинку сиденья в требуемое положение.
3. Отпустите рычаг и убедитесь, что спинка сиденья зафиксирована в новом положении.

#### Откидывание спинки сиденья

Управление транспортным средством при откинутой спинке сиденья может быть опасным. При откидывании спинки, даже в случае пристегивания ремнями безопасности, эффективность системы безопасности (ремней безопасности и/или подушек безопасности) значительно снижается.

#### **⚠ ОСТОРОЖНО**

**НЕДОПУСТИМО** управлять транспортным средством при откинутой спинке сиденья.

Управление транспортным средством при откинутой спинке сиденья значительно увеличивает вероятность получения серьезной травмы или травмы со смертельным исходом в случае столкновения или резкого торможения.

## Системы безопасности автомобиля

**Водители и пассажиры всегда должны сидеть на сиденьях должным образом, ремни безопасности должны быть пристегнуты, а спинки сидений установлены в вертикальное положение.**

Ремни безопасности должны опоясывать бедра и грудь, чтобы они могли работать должным образом. При откинутой спинке сиденья плечевым ремнем не может выполняться его функция, поскольку он не прижат к груди. Вместо этого он находится спереди. При аварии может иметь место сильный удар о ремень безопасности, вызывающий травму шеи или другие травмы. Чем больше откинута спинка сиденья, тем больше вероятность, что бедра пассажира будут двигаться под поясным ремнем безопасности или шея пассажира ударится о плечевую лямку.

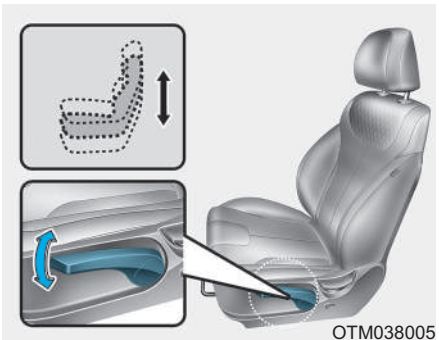

### Регулировка высоты подушки сиденья (при наличии)

Изменение высоты подушки сиденья:

- Нажать несколько раз на рукоятку для опускания подушки сиденья.
- Потянуть несколько раз рукоятку вверх для поднимания подушки сиденья.

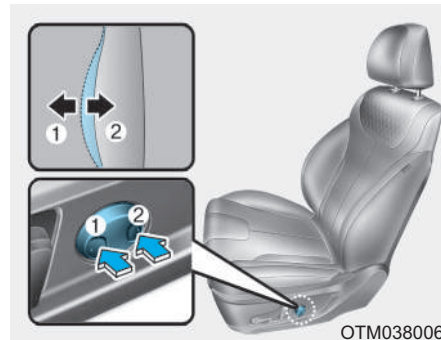

### Поясничная опора (для сиденья водителя, при наличии)

- Поясничную опору можно отрегулировать с помощью соответствующего регулятора.
- Нажмите на переднюю часть регулятора (1), чтобы увеличить опору, или на заднюю часть регулятора (2), чтобы уменьшить опору.

### Усилитель рулевого управления (при наличии)

#### **⚠ ОСТОРОЖНО**

**НЕДОПУСТИМО** оставлять детей в транспортном средстве без присмотра. Управление сиденьями с электрическим приводом возможно при остановленном двигателе.

#### **К СВЕДЕНИЮ**

Для предотвращения повреждения сидений:

- Необходимо прекратить регулировку, когда сиденье достигнет крайнего переднего или заднего положения.
- Не следует производить регулировку сидений при остановленном двигателе дольше необходимого. При этом может произойти разряд аккумуляторной батареи.
- Недопустима одновременная регулировка нескольких сидений. Это может вызвать повреждение электрической системы.

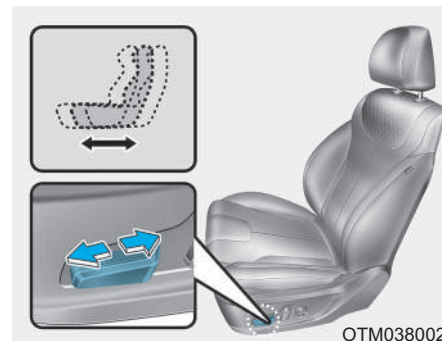

#### Регулировка продольного положения

Для перемещения сиденья вперед или назад:

1. Переместите регулятор вперед или назад.
2. Отпустите регулятор, как только сиденье будет установлено в требуемое положение.

## Системы безопасности автомобиля

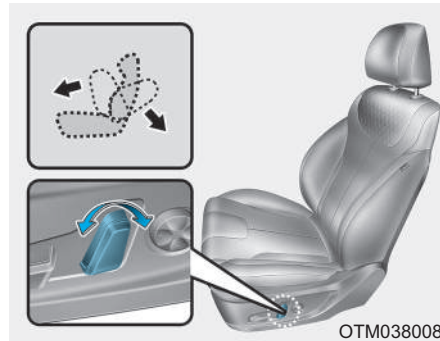

### Угол наклона спинки

Чтобы отрегулировать угол наклона спинки сиденья:

1. Переместите регулятор вперед или назад.
2. Отпустите регулятор, как только спинка сиденья будет установлена в требуемое положение.

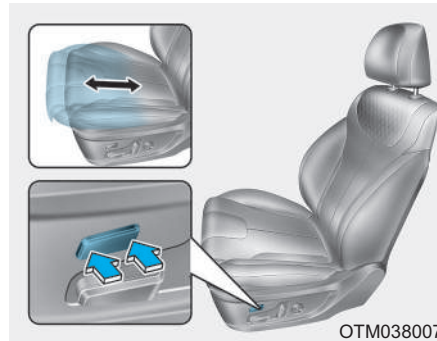

### Удлинитель подушки (для сиденья водителя, при наличии)

Перемещение передней части подушки вперед:

1. Нажмите на переднюю часть регулятора, для перемещения подушки сиденья на нужную длину.
2. Отпустите регулятор, как только подушка сиденья достигнет нужной длины.

Перемещение передней части подушки назад:

1. Нажмите на заднюю часть регулятора, для перемещения подушки сиденья на нужную длину.
2. Отпустите регулятор, как только подушка сиденья достигнет нужной длины.

### Откидывание спинки сиденья

Управление транспортным средством при откинутой спинке сиденья может быть опасным. При откидывании спинки, даже в случае пристегивания ремнями безопасности, эффективность системы безопасности (ремней безопасности и подушек безопасности) значительно снижается.

### ОСТОРОЖНО

**НЕДОПУСТИМО** управлять транспортным средством при откинутой спинке сиденья.

Управление транспортным средством при откинутой спинке сиденья значительно увеличивает вероятность получения серьезной травмы или травмы со смертельным исходом в случае столкновения или резкого торможения.

Водитель и пассажиры всегда должны сидеть на сиденьях должным образом, ремни безопасности должны быть пристегнуты, а спинки сидений установлены в вертикальное положение.

Ремни безопасности должны опоясывать бедра и грудь, чтобы они могли работать должным образом. При откинутой спинке сиденья плечевым ремнем не может выполняться его функция, поскольку он не прижат к груди. Вместо этого он находится спереди. При аварии может иметь место сильный удар о ремень безопасности, вызывающий травму шеи или другие травмы.

Чем больше откинута спинка сиденья, тем больше вероятность, что бедра пассажира будут двигаться под поясным ремнем безопасности или шея пассажира ударится о плечевую лямку.

## Системы безопасности автомобиля

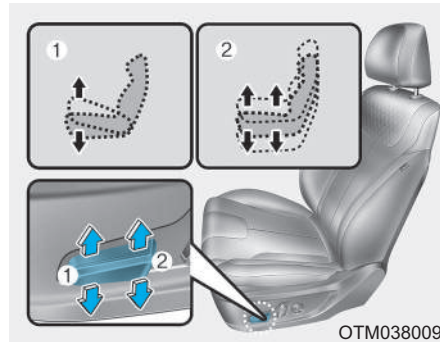

OTM038009

### Регулировка высоты подушки сиденья (при наличии)

Изменение высоты подушки сиденья:

- Переместите переднюю часть регулятора вверх для поднятия или вниз для опускания передней части подушки сиденья.
  - Переместите заднюю часть регулятора вверх для поднятия или вниз для опускания подушки сиденья.
- Отпустите регулятор, как только сиденье будет установлено в требуемое положение.

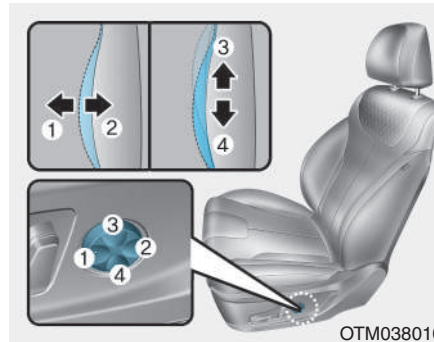

OTM038010

### Поясничная опора (для сиденья водителя, при наличии)

- Поясничную опору можно отрегулировать с помощью соответствующего регулятора.
- Нажмите на переднюю часть регулятора (1), чтобы увеличить опору, или на заднюю часть регулятора (2), чтобы уменьшить опору.
- Для перемещения подставки вверх или вниз следует нажать на переключатель (3) или (4).



OTM038086

### Управление сиденьем переднего пассажира (при наличии)

Пассажир заднего сиденья может использовать переключатели для регулировки сиденья переднего пассажира.

- Перемещение вперед или назад: Перемещение сиденья переднего пассажира вперед производится нажатием переключателя (1). Перемещение сиденья переднего пассажира назад производится нажатием переключателя (2).



- Регулировка угла:

Наклон спинки сиденья переднего пассажира вперед производится нажатием переключателя (3).

Наклон спинки сиденья переднего пассажира назад производится нажатием переключателя (4).

### Карман спинки сиденья

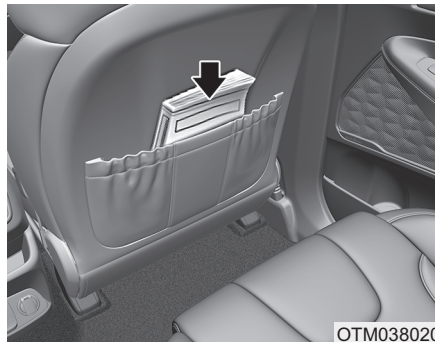

ОТМ038020

На спинках передних сидений предусмотрены карманы.

### **⚠ ВНИМАНИЕ**

**Недопустимо класть в карманы спинок сидений тяжелые или острые предметы. В случае аварии они могут стать причиной травмы людей.**

### Задние сиденья

#### Регулировка заднего сиденья

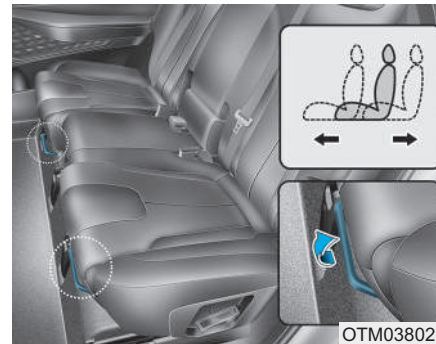

ОТМ038021

#### Продольное перемещение (сиденье 2-го ряда)

Ниже приводится последовательность действий для перемещения сиденья вперед или назад:

1. Потяните вверх за регулировочный рычаг ползуна сиденья и удерживайте его.
2. Переместите сиденье в требуемое положение.
3. Отпустите рычаг и удостоверьтесь, что сиденье зафиксировано в новом положении.

## Системы безопасности автомобиля

Регулировка сидений должна производиться на остановленном транспортном средстве. Фиксация сидений проверяется попыткой его перемещения вперед и назад без использования рычага перемещения сиденья. Если сиденье перемещается, оно не зафиксировано должным образом.



### Угол спинки сиденья (сиденье 2-го ряда)

Чтобы отрегулировать угол наклона спинки сиденья:

1. Потяните за рычаг регулировки наклона спинки сиденья.
2. Удерживая рычаг, отрегулируйте положение спинки по своему усмотрению.
3. Отпустите рычаг и удостоверьтесь, что спинка сиденья зафиксирована в новом положении. (После фиксации спинки сиденья рукоятка **ДОЛЖНА** вернуться в исходное положение.)

### Наклон для доступа к задним сиденьям (сиденье 2-го ряда, при наличии)

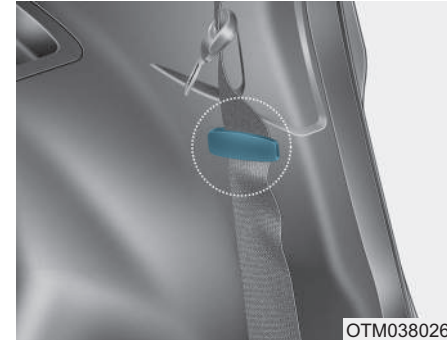

■ Тип А

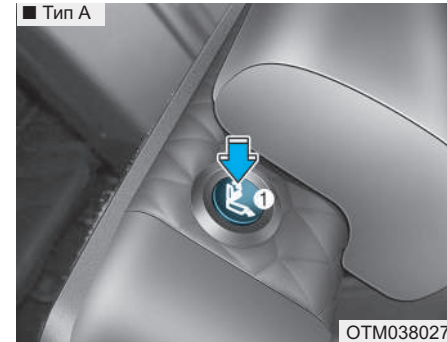



Для посадки или высадки пассажиров на сиденьях 3-го ряда,

1. Проденьте ленту ремня безопасности через направляющие заднего ремня безопасности. Вставив ремень безопасности, затяните ленту, потянув ее вверх.
2. Нажмите регулятор наклона для доступа к задним сиденьям, расположенный в верхней части (1) сиденья 2-го ряда или боковой части (2) сиденья 2-го ряда.
3. Спинка сиденья 2-го ряда будет сложена и сдвиньте сиденье в крайнее переднее положение.

Войдя или выйдя, сдвиньте сиденье 2-го ряда в крайнее заднее положение и крепко потяните спинку сиденья назад так, чтобы она встала на место со щелчком. Убедитесь в надежности фиксации сиденья.

### ⚠ ОСТОРОЖНО

**Недопустимо производить регулировку положения сиденья 2-го ряда во время движения транспортного средства или когда на нем сидит пассажир, так как в случае резкого перемещения сиденья вероятно получение травмы.**

### ⚠ ОСТОРОЖНО



- Если переключатель сдвига сиденья для удобства посадки не работает, потяните лямку (1), расположенную в нижней левой части правого сиденья. Затем вы сможете сместить сиденье 2-го ряда вперед.

## Системы безопасности автомобиля

- Недопустимо тянуть за лямку (1) сиденья 2-го ряда во время движения транспортного средства или когда на нем сидит пассажир, так как в случае резкого перемещения сиденья вероятно получение травмы. Используйте лямку только в том случае, если переключатель для обеспечения легкого доступа не работает.

### **Складывание заднего сиденья**

Для перевозки длинномерных грузов или увеличения объема багажного отделения транспортного средства спинки задних сидений могут быть сложены.

#### **⚠ ОСТОРОЖНО**

- Недопустимо разрешать пассажирам сидеть на сложенных спинках задних сидений при движении транспортного средства. В таком положении невозможно использование ремней безопасности. Это может стать причиной серьезной травмы или смерти в случае аварии или резкого торможения.

- Высота расположенных на сложенных спинках задних сидений предметов не должна превышать высоту спинок передних сидений. В случае аварии или резкого торможения груз может сместиться вперед и стать причиной травмы или повреждения груза.

Процедура складывания спинки заднего сиденья:

1. Установите спинку переднего сиденья в вертикальное положение и, при необходимости, сдвиньте сиденье вперед.
2. Опустите подголовник заднего сиденья в крайнее нижнее положение.

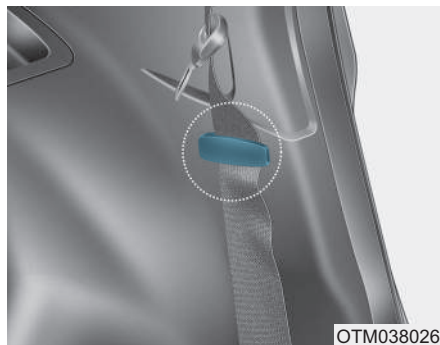

3. Перед складыванием спинки сиденья ремень безопасности должен быть убран в сторону, чтобы он не мешал наклону спинки.

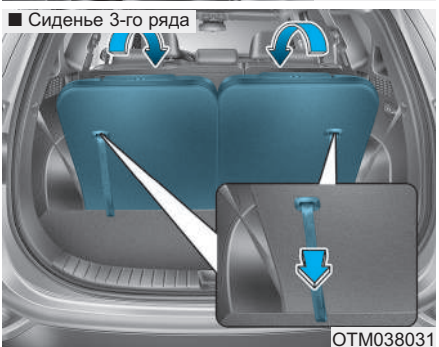
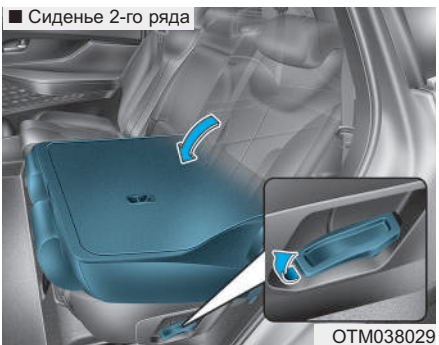

4. Потяните за рычаг для складывания сиденья (сиденье 2-го ряда) и наклоните сиденье вперед. Потяните за рычаг для складывания сиденья (сиденье 3-го ряда) и наклоните сиденье 3-го ряда вперед. Возвращая спинку сиденья в вертикальное положение, убедитесь, что она зафиксирована, с помощью перемещения верхней части спинки.

## Системы безопасности автомобиля

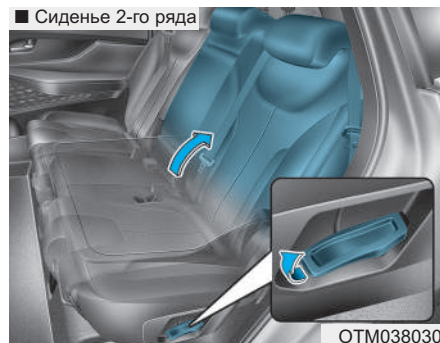

5. Для использования заднего сиденья необходимо потянуть лямку или рычаг и поднять спинку сиденья назад.

Тяните спинку сиденья до щелчка.

Убедитесь, что спинка сиденья зафиксирована.

6. Верните ремень безопасности заднего сиденья в правильное положение.

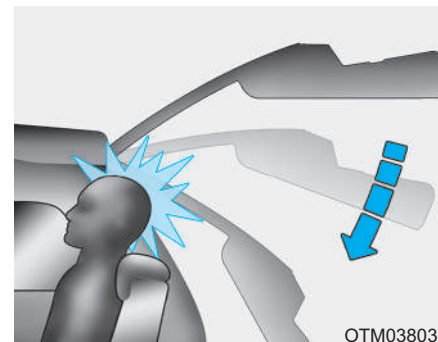

### ⚠ ОСТОРОЖНО

Если голова пассажира не находится на должным образом отрегулированном подголовнике или на сиденье сидит пассажир высокого роста, то крышка багажника при опускании может удариться об голову сидящего и нанести травму.

 **ОСТОРОЖНО**

При возврате спинки заднего сиденья из сложенного в вертикальное положение спинку следует удерживать и поднимать медленно. Убедитесь, что спинка сиденья зафиксирована в вертикальном положении, нажав на верхнюю часть спинки. Если спинка сиденья не зафиксирована, то в случае аварии или резкой остановки груз может со значительной силой сместиться вперед и стать причиной серьезных травм или летального исхода.

 **ОСТОРОЖНО**

Не размещайте предметы на заднем сиденье, так как их невозможно закрепить должным образом. В случае столкновения они могут стать причиной серьезных травм или летального исхода.

 **ОСТОРОЖНО**

Перед погрузкой или выгрузкой груза необходимо убедиться, что двигатель остановлен, рычаг переключения передач находится в положении P (парковка) и задействован стояночный тормоз. Невыполнение этих требований может привести к тому, что транспортное средство начнет движение при случайном смещении рычага переключения передач.

 **ВНИМАНИЕ**

- Необходимо соблюдать осторожность, пропуская груз через задние пассажирские сиденья, чтобы предотвратить повреждение внутренней обивки транспортного средства.
- Когда груз загружен через задние пассажирские сиденья, необходимо его закрепить должным образом, чтобы предотвратить произвольное перемещение во время движения.

## Системы безопасности автомобиля

### **⚠ ОСТОРОЖНО**

Груз должен быть всегда закреплен для предотвращения его перемещения в случае столкновения, что может стать причиной травмы водителя и пассажиров транспортного средства. Не следует класть предметы на задние сиденья, так как они не могут быть должным образом закреплены и, в случае столкновения, могут нанести травмы людям на передних сиденьях.

### **Складывание сиденья 2-го ряда (при наличии) (снаружи)**



Нажмите переключатель складывания спинки сиденья 2-го ряда (1), расположенной с двух сторон в крышке багажника. (L: складывание левой спинки сиденья, R: складывание правой спинки сиденья)

### **⚠ ОСТОРОЖНО**

Складывание заднего сиденья

Не складывайте задние сиденья (сиденья 2-го и 3-го ряда), если на них находятся пассажиры, домашние животные или багаж.

Это может привести к травмам пассажиров или животных или к повреждению багажа.



## Подлокотник

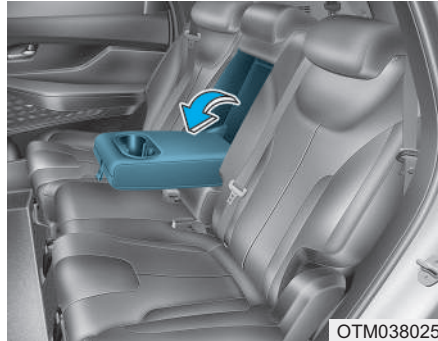

Подлокотник расположен по центру заднего сиденья. Для его использования следует опустить подлокотник из спинки сиденья.

## Система оповещения о пассажирах сзади (сиденья 2-го ряда)

Эта функция уведомляет водителя о наличии пассажиров на сиденьях 2-го ряда при попытке покинуть автомобиль.

Если вы откроете дверь при наличии пассажиров на сиденье 2-го ряда, то на панели приборов появится первое предупредительное сообщение. Если на сиденье 2-го ряда обнаружено движение после запирания всех дверей, то срабатывает 2-е предупреждение.

Убедитесь в отсутствии пассажиров на сиденьях 2-го ряда перед тем, как выйти.

**Подробнее см. в разделе «Система оповещения о пассажирах сзади» в главе 3.**

## Подголовник

Передние и задние сиденья транспортного средства оснащены регулируемыми подголовниками. Подголовниками обеспечивается комфорт пассажиров, но основным их предназначением является защита пассажиров от хлыстовой травмы и других травм позвоночника или шеи во время аварии, особенно при попутном столкновении (удар сзади).

### **⚠ ОСТОРОЖНО**

**Для снижения риска серьезных травм или смерти (в случае аварии) при регулировании подголовников должны быть приняты следующие меры предосторожности:**

- До начала поездки на транспортном средстве следует отрегулировать подголовники на всех пассажирских сиденьях.
- Поездка с демонтированным подголовником **НЕДОПУСТИМА.**

## Системы безопасности автомобиля

- 

Подголовники должны быть отрегулированы так, чтобы средняя часть подголовника находилась на высоте глаз.
- НЕДОПУСТИМО** регулировать положение подголовника сиденья водителя во время движения транспортного средства.
- Подголовник должен располагаться как можно ближе к голове пассажира. Не следует использовать подушки, если при этом тело не соприкасается со спинкой.

- После завершения регулировки следует убедиться, что подголовник зафиксирован в требуемом положении.

### К СВЕДЕНИЮ

Для предотвращения повреждений **НЕ СЛЕДУЕТ** ударять и тянуть подголовник.

### ⚠ ВНИМАНИЕ

Если на задних сиденьях нет пассажиров, подголовники следует опустить в самое нижнее положение. Подголовником заднего сиденья может ограничиваться видимость задней зоны.

### Подголовники передних сидений

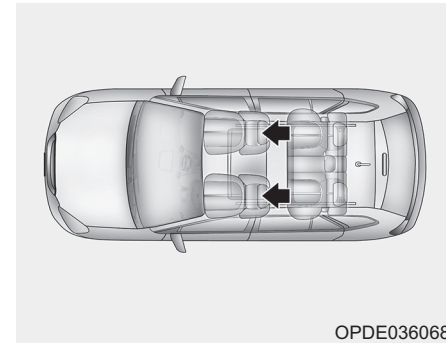

Для обеспечения комфорта и безопасности пассажиров передние сиденья оснащены регулируемыми подголовниками.

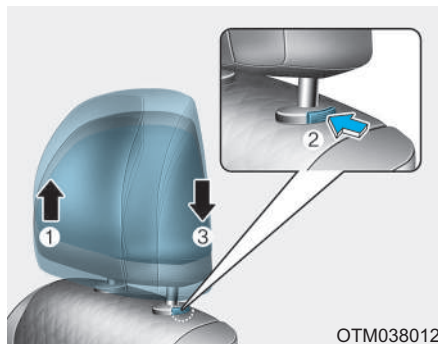

OTM038012

### Регулировка по высоте вверх и вниз

Увеличение высоты подголовника:

1. Переместите подголовник вверх в требуемое положение (1).

Уменьшение высоты подголовника:

1. Нажмите и удерживайте кнопку фиксатора (2) на опоре подголовника.
2. Переместите подголовник вниз в требуемое положение (3).

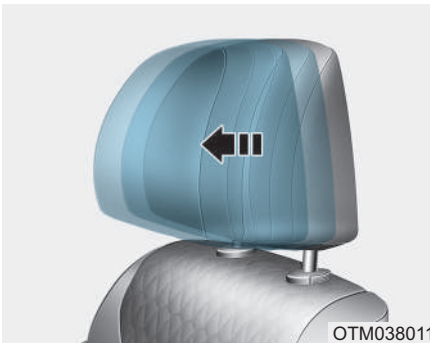

OTM038011

### Регулирование вперед и назад (при наличии)

Подголовник можно передвинуть вперед в 3 различных положения путем выдвижения подголовника вперед в нужное фиксированное положение. Для установки подголовника в крайнее заднее положение необходимо потянуть его в крайнее заднее положение и отпустить.

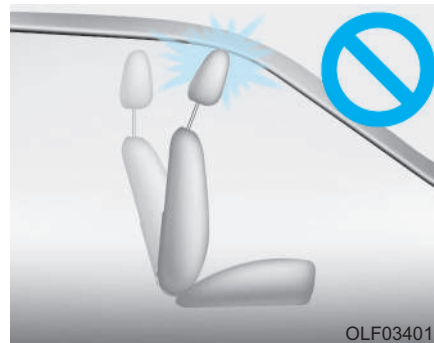

OLF034015

### К СВЕДЕНИЮ

**При наклоне спинки сиденья вперед, если подушка сиденья и подголовник находятся в поднятом состоянии, вероятно соприкосновение подголовника с солнцезащитным козырьком или другими элементами интерьера транспортного средства.**

## Системы безопасности автомобиля

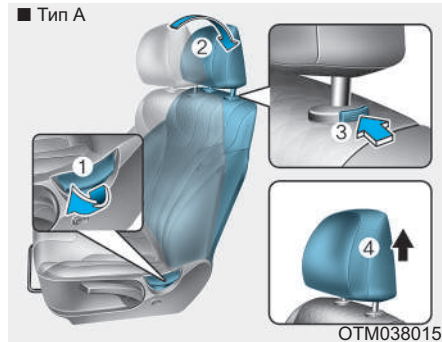

2. Поднимите подголовник в крайнее верхнее положение.
3. Поднимая подголовник вверх (4), нажмите кнопку фиксатора (3).

**⚠ ОСТОРОЖНО**  
 Движение на сиденье со снятым подголовником НЕДОПУСТИМО.

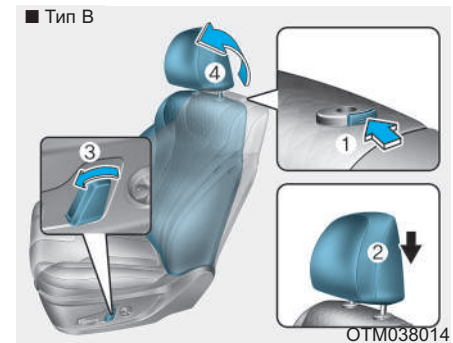
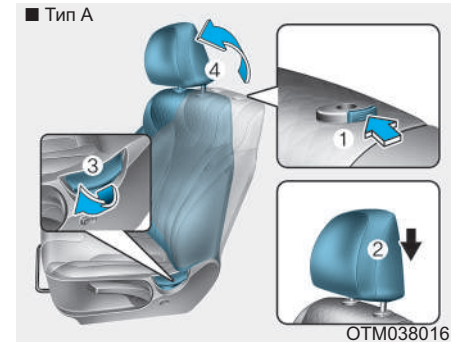
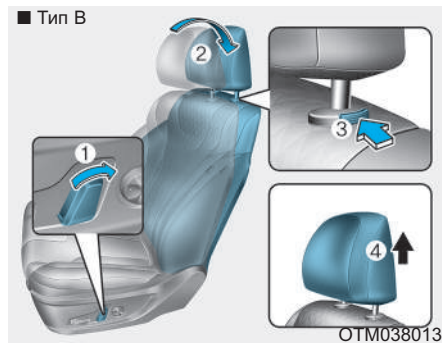

### Демонтаж / монтаж

Снятие подголовника:

1. Наклоните спинку сиденья (2) с помощью рычага или переключателя (1) наклона спинки.

Установка подголовника:

1. Наклоните спинку сиденья.

2. Вставьте стойки (2) подголовника в направляющие втулки и опустите вниз, удерживая фиксатор (1) нажатым.
3. Отрегулируйте высоту подголовника.
4. Наклоните спинку сиденья (4) с помощью ручки или переключателя (3) наклона спинки.

### **⚠ ОСТОРОЖНО**

**После установки и регулировки убедитесь, что подголовник зафиксирован в требуемом положении.**

### **Подголовники заднего сиденья (сиденье 2-го, 3-го ряда)**

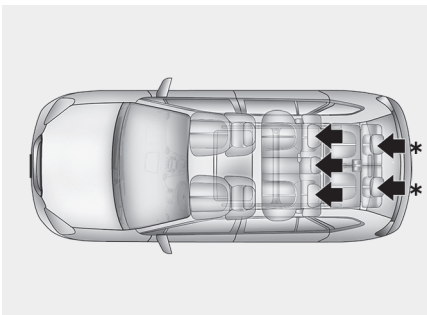

\* : при наличии

OTM038097L

Для обеспечения комфорта и безопасности пассажиров задние сиденья оснащены подголовниками.

### **⚠ ВНИМАНИЕ**

- Подголовники должны быть отрегулированы так, чтобы средняя часть подголовника находилась на высоте глаз.

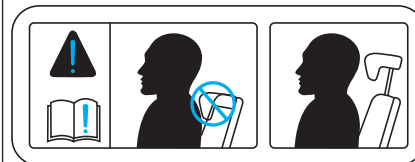

- Находясь на заднем сидении, не регулируйте высоту подголовника до минимальной.

## Системы безопасности автомобиля

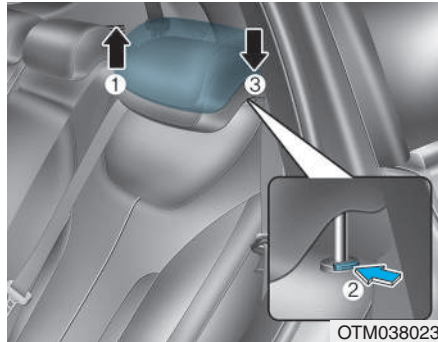

ОТМ038023

### Регулировка по высоте вверх и вниз

Увеличение высоты подголовника:

1. Переместите подголовник вверх в требуемое положение (1).

Уменьшение высоты подголовника:

1. Нажмите и удерживайте кнопку фиксатора (2) на опоре подголовника.
2. Переместите подголовник вниз в требуемое положение (3).

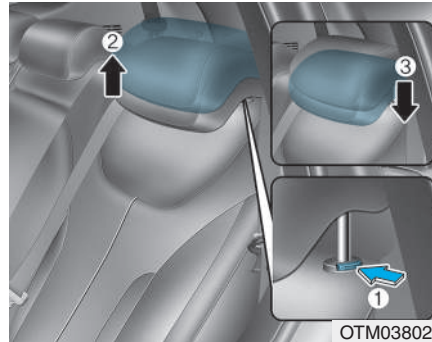

ОТМ038024

### Снятие и установка

Снятие подголовника:

1. Поднимите в максимальное положение.
2. Нажмите кнопку разблокирования (1), оттягивая подголовник вверх (2).

Установка подголовника:

1. Вставьте стойки (3) подголовника в направляющие втулки и опустите вниз, удерживая фиксатор (1) нажатым.
2. Отрегулируйте высоту подголовника.

## Сиденья с обогревом и вентиляцией

### Обогреватели сидений (при наличии)

Обогреватели сидений предназначены для обогрева сидений в холодную погоду.

### **⚠ ОСТОРОЖНО**

Обогреватель сиденья может стать причиной **ТЯЖЕЛЫХ ОЖОГОВ** даже при низкой температуре, особенно при длительном использовании.

Пассажиры должны быть в состоянии почувствовать, что сиденье становится слишком горячим, и своевременно выключить обогреватель.

Люди, которые не могут определить изменение температуры или боль в коже, должны соблюдать крайнюю осторожность. Особенно это касается следующих типов пассажиров:

- Младенцы, дети, лица пожилого возраста или недееспособные лица, а также недавно выписанные пациенты.
- Люди с чувствительной кожей.
- Утомленные люди.
- Интоксигированные люди.
- Люди под воздействием медицинских препаратов, которые могут вызвать дремоту или сонливость.

### **⚠ ОСТОРОЖНО**

**НЕДОПУСТИМО** класть что-либо на сиденье, что может мешать теплопередаче от обогревателя сиденья (покрывала или подушки, например). Это может вызвать перегрев обогревателя сиденья и стать причиной ожога или повреждения сиденья.

### **К СВЕДЕНИЮ**

Для предотвращения повреждения систем обогрева сидений и самих сидений нужно соблюдать следующее.

- Запрещается использовать для чистки сидений растворители, такие как разбавитель краски, бензол, спирт и бензин.
- Не следует класть на сиденье с обогревом тяжелые или острые предметы.
- Не следует менять обивку сидений. Это может повредить обогреватель сиденья.



Когда двигатель работает, нажмите на любой из переключателей для обогрева сиденья водителя или пассажира.

## Системы безопасности автомобиля

Если погода теплая или если функция подогрева сидений не требуется, выключатели должны быть установлены в положение «выключено».

- Регулировка температуры в ручном режиме

При каждом нажатии выключателя температурный режим сиденья изменяется следующим образом:

- Переднее сиденье

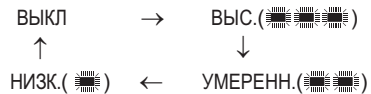

- Заднее сиденье



- Регулировка температуры в автоматическом режиме

После включения вручную кнопки ON (ВКЛ) обогреватель сиденья начинает автоматическое управление температурой сиденья для предотвращения низкотемпературных ожогов.

- Переднее сиденье

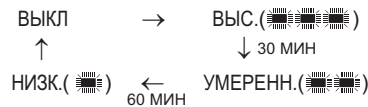

- Заднее сиденье



В случае повторного выбора температуры HIGH (выс.) температура будет управляться в автоматическом режиме.

- Если при работающем обогревателе удерживать переключатель нажатым более 1,5 с, обогреватель сиденья отключится.

### **i** Информация

При переключении выключателя обогревателя сиденья в положение «включено» производится автоматическое включение и выключение системы обогрева сиденья в зависимости от температуры сиденья.



### Переднее сиденье с вентиляцией (при наличии)



Система вентиляции сидений обеспечивает охлаждение передних сидений путем подачи воздуха через небольшие вентиляционные отверстия в поверхности подушек и спинки сидений.

Если работа системы вентиляции сидений не требуется, то переключатели должны быть разомкнуты.

Во время работы двигателя нажмите на переключатель, чтобы охладить сиденье водителя или переднего пассажира (при наличии).

- При каждом нажатии на переключатель воздушный поток изменяется следующим образом:

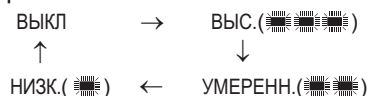

- Если во время работы системы вентиляции сидений нажать и удерживать переключатель более 1,5 с, система выключится.
- По умолчанию после включения зажигания переключатель системы вентиляции сидений находится в разомкнутом положении.

### К СВЕДЕНИЮ

Для предотвращения повреждения системы вентиляции сидений:

- Используйте систему вентиляции сидений **ТОЛЬКО** при включенной системе климат-контроля. Длительное использование системы вентиляции сидений при выключенной системе климат-контроля может привести к неисправности системы вентиляции сидений.
- Запрещается использовать для чистки сидений растворители, такие как разбавитель краски, бензол, спирт и бензин.
- Следует избегать попадания жидкости на передние сиденья, при этом вентиляционные отверстия могут быть заблокированы и не смогут выполнять работу надлежащим образом.

## Системы безопасности автомобиля

---

- Недопустимо класть под сиденья газеты или пластиковые пакеты. Ими может быть заблокирован приток воздуха и система вентиляции не будет работать должным образом.
- Не следует менять обивку сидений. Это может привести к повреждению системы вентиляции сидений.
- Если система вентиляции не работает должным образом, следует выключить и снова включить зажигание. Если это не поможет, рекомендуется обратиться к официальному дилеру HYUNDAI для проверки системы.

## РЕМНИ БЕЗОПАСНОСТИ

В этом разделе приводится описание надлежащего использования ремней безопасности. Также указываются некоторые из недопустимых действий при использовании ремней безопасности.

### Меры предосторожности при использовании ремней безопасности

Перед началом поездки следует всегда пристегивать ремень безопасности и убедиться, что все пассажиры пристегнули ремни безопасности. Система подушек безопасности является только дополнением к ремням безопасности как дополнительное устройство защиты и не может заменить ремни безопасности. В большинстве стран требуется, чтобы все люди в транспортном средстве были пристегнуты ремнями безопасности.

### ОСТОРОЖНО

При движении транспортного средства **ВСЕ** пассажиры должны быть пристегнуты ремнями безопасности. При пристегивании ремней безопасности должны быть приняты следующие меры:

- Дети младше 13 лет должны размещаться на задних сиденьях, с надлежащей фиксацией ремнями безопасности.
- Никогда размещайте ребенка в детской удерживающей системе на переднем пассажирском сиденье, если подушка безопасности переднего пассажира не выключена. Если ребенок сидит на переднем пассажирском сиденье, оно должно быть смещено как можно дальше назад и ребенок должен быть пристегнут с помощью ремня безопасности.

- **НЕДОПУСТИМО** пристегивать поясной частью ремня безопасности пассажирского сиденья детей или младенцев.
- **НЕДОПУСТИМО** управлять транспортным средством при откинутой спинке сиденья.
- Недопустимо сажать детей на одно сиденье или пристегивать их одним ремнем.
- Недопустимо пропускать плечевой ремень под рукой или за спиной.
- Недопустимо накидывать ремень безопасности поверх хрупких предметов. В случае резкого торможения или столкновения они могут быть повреждены ремнем.
- Недопустимо использование перекрученного ремня безопасности. Перекрученный ремень безопасности не обеспечит надлежащей защиты в случае аварии.

## Системы безопасности автомобиля

- Недопустимо использование поврежденного ремня безопасности.
- Недопустимо пристегивание пряжки ремня безопасности к замку другого сиденья.
- **ЗАПРЕЩАЕТСЯ** отстегивать ремень безопасности во время движения. Это может привести к потере управления транспортным средством и стать причиной аварии.
- Убедитесь, что ничто не мешает фиксации пряжки в замке ремня безопасности. Это может помешать надлежащей фиксации пряжки в замке.
- Запрещается выполнять изменения в ремень безопасности, которые не дают средствам регулировки ремня безопасности выполнять натяжение или не дают регулировать узел ремня безопасности с целью натяжения.

### ОСТОРОЖНО

Поврежденные ремни безопасности и механизмы натяжения не будут работать должным образом. Необходимо всегда производить замену:

- Изношенных, загрязненных или поврежденных лямок.
- Поврежденных деталей.
- После аварии должна быть заменена вся система ремней безопасности в сборе, даже при отсутствии видимых повреждений.

### Предупредительный сигнал ремня безопасности

#### *Предупреждение о незастегнутых ремнях безопасности*



#### Предупреждение о непристегнутом ремне безопасности водителя

В качестве напоминания для водителя, контрольные лампы ремней безопасности водителя и пассажира переднего сиденья будут мигать приблизительно 6 секунд каждый раз, когда включается зажигание. Если в это время ремень безопасности не пристегнут, будет подан звуковой сигнал в течение 6 секунд.

Если ремень безопасности не будет пристегнут после включения зажигания или если он будет отстегнут после включения зажигания, будет гореть контрольная лампа ремня безопасности, пока ремень не будет пристегнут.

В случае начала движения с непристегнутым ремнем безопасности или отстегивания ремня на скорости ниже 20 км/ч, соответствующая сигнальная лампа будет продолжать гореть до тех пор, пока ремень не будет пристегнут.

В случае продолжения движения с непристегнутым ремнем безопасности или отстегивания ремня на скорости выше 20 км/ч в течение примерно 100 секунд будет раздаваться звуковой сигнал зуммера и будет мигать соответствующая контрольная лампа.

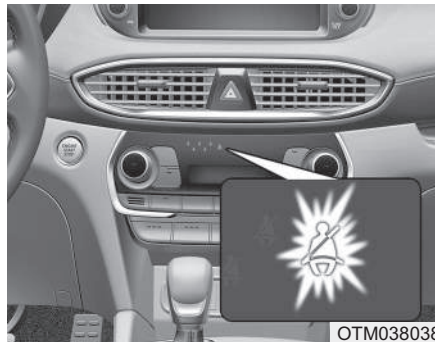

**Контрольная лампа ремня безопасности переднего пассажира (при наличии)**

В качестве напоминания для переднего пассажира при каждом включении зажигания примерно на 6 секунд загорается контрольная лампа непристегнутого ремня безопасности переднего пассажира (независимо от пристегивания ремня). Если ремень безопасности не будет пристегнут после включения зажигания или если он будет отстегнут после включения зажигания, будет гореть контрольная лампа ремня безопасности, пока ремень не будет пристегнут.

В случае начала движения с непристегнутым ремнем безопасности или отстегивания ремня на скорости ниже 20 км/ч, соответствующая сигнальная лампа будет продолжать гореть до тех пор, пока ремень не будет пристегнут.

В случае продолжения движения с непристегнутым ремнем безопасности или отстегивания ремня на скорости выше 20 км/ч в течение примерно 100 секунд будет раздаваться звуковой сигнал зуммера и будет мигать соответствующая контрольная лампа.

### **⚠ ОСТОРОЖНО**

**Неправильная посадка во время движения неблагоприятно влияет на систему сигнализации ремня безопасности переднего пассажира. Важно, чтобы водитель проинструктировал пассажира о надлежащей посадке в соответствии с инструкциями, приведенными в данном руководстве.**

## Системы безопасности автомобиля

### **i** Информация

- Несмотря на то, что сиденье пассажира переднего ряда свободно, сигнальная лампа ремня безопасности будет мигать или гореть в течение 6 секунд. Также, если после активизации предупредительного сигнала передний пассажир покинет транспортное средство, предупредительный сигнал может подаваться еще в течение 6 секунд.
- Предупреждение о необходимости пристегнуть ремень безопасности для переднего пассажира может сработать если на его место положен багаж, переносной компьютер или другое электронное устройство.

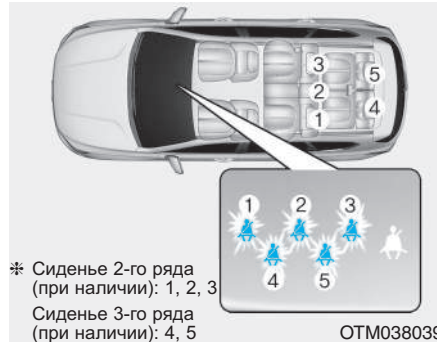

### Предупреждение о необходимости пристегнуть ремень безопасности заднего крайнего пассажира (при наличии)

В качестве напоминания для заднего пассажира при каждом включении зажигания примерно на 6 секунд загорается контрольная лампа непристегнутого ремня безопасности заднего пассажира (независимо от пристегивания ремня).

Если ремень безопасности не будет пристегнут после включения зажигания или если он будет отстегнут после включения зажигания, будет гореть контрольная лампа ремня безопасности, пока ремень не будет пристегнут.

В случае начала движения с непристегнутым ремнем безопасности или отстегивания ремня на скорости ниже 20 км/ч (12 миль/ч), соответствующая сигнальная лампа будет продолжать гореть до тех пор, пока ремень не будет пристегнут.

В случае продолжения движения с непристегнутым ремнем безопасности или отстегивания ремня на скорости выше 20 км/ч в течение примерно 35 секунд будет раздаваться звуковой сигнал зуммера и будет мигать соответствующий сигнализатор.

## ОСТОРОЖНО

Неправильная посадка во время движения неблагоприятно влияет на систему сигнализации ремня безопасности заднего пассажира.

Важно, чтобы водитель проинструктировал пассажира о надлежащей посадке в соответствии с инструкциями, приведенными в данном руководстве.

### Информация

- Несмотря на то, что сиденье пассажира заднего ряда свободно, сигнальная лампа ремня безопасности будет мигать или гореть в течение 6 секунд.
- Предупреждение о необходимости пристегнуть ремень безопасности заднего пассажира может сработать если на его место положен багаж, переносной компьютер или другое электронное устройство.

### *Предупреждение о необходимости пристегнуть ремень безопасности заднего центрального пассажира (при наличии)*

Контрольные лампы ремней безопасности будут гореть приблизительно 6 секунд каждый раз, когда включается зажигание, вне зависимости от того, пристегнуты ремни безопасности или нет.

Сигнальная лампа соответствующего заднего ремня безопасности включится примерно на 70 секунд при возникновении любой из указанных ниже ситуаций:

- Ремень безопасности заднего сиденья не пристегнут.
- Задний ремень не пристегнут при движении со скоростью ниже 20 км/ч (12 миль/ч).

При движении на скорости выше 20 км/ч (12 миль/ч), если ремень безопасности заднего сиденья не пристегнут или отстегнут на скорости выше 20 км/ч (12 миль/ч), в течение 35 секунд начнет мигать соответствующая контрольная лампа ремня безопасности и будет звучать предупредительный звуковой сигнал.

## Системы безопасности автомобиля

### Система ремней безопасности

#### Поясная и плечевая секции ремня безопасности



#### Для пристегивания ремня безопасности:

Необходимо вытянуть ремень из втягивающего устройства и вставить металлический язычок (1) в замок (2). При фиксации язычка в замке должен раздаться слышимый щелчок.

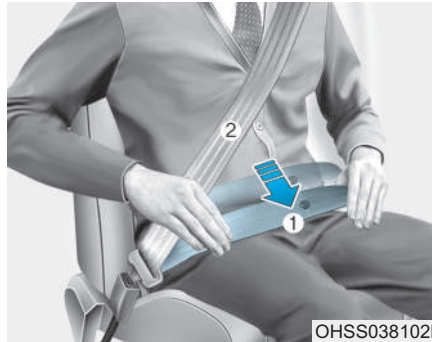

Поясничная часть ремня должна (1) удерживать бедра, а плечевая (2) — грудь.

После ручной регулировки поясного ремня безопасности длина ремня безопасности производится автоматически. При медленном наклоне вперед длина ремня будет соответственно увеличиваться.

В случае резкого торможения или столкновения ремень будет заблокирован в текущем положении.

Ремень также заблокируется при слишком резком наклоне вперед.

#### К СВЕДЕНИЮ

Если не удастся вытянуть достаточную длину ремня из втягивающего устройства, следует сильно потянуть за ремень и отпустить. После отпущения можно будет плавно вытянуть ремень на требуемую длину.





## ⚠ ОСТОРОЖНО

В случае ненадлежащей регулировки ремня безопасности риск получения серьезной травмы при аварии увеличивается. При регулировании ремней безопасности должны быть приняты следующие меры:

- Расположить поясную часть ремня безопасности как можно ниже через бедра, не на талии, чтобы было удобно.

Это позволит при столкновении поглощать силу удара крепкими тазовыми костями, уменьшая вероятность внутренних травм.

- Расположить одну руку под плечевой лямкой, а другую поверх ремня, как показано на рисунке.
- Анкер плечевого ремня должен быть закреплен на соответствующей высоте.
- Недопустимо прокладывать плечевую лямку через шею или лицо.

### Регулировка высоты

Для обеспечения максимального комфорта и безопасности высота крепления плечевой лямки может быть отрегулирована в одно из четырех положений.

Плечевая лямка должна проходить через грудь и середину плеча со стороны двери, а не по шее.

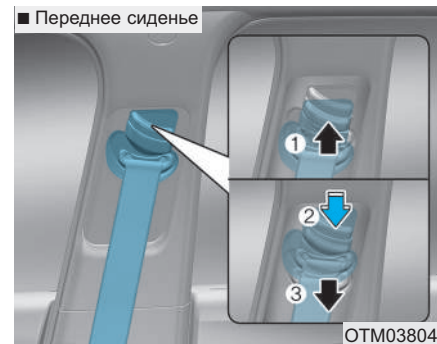

Для регулирования высоты крепления ремня безопасности следует сместить регулятор высоты в требуемое положение.

Для увеличения высоты регулятор высоты должен быть смещен вверх (1). Для уменьшения высоты его следует сместить вниз (3), нажимая на кнопку регулятора высоты (2).

Для фиксации крепления в требуемом положении кнопку следует отпустить. Для проверки надлежащей фиксации необходимо попытаться сместить регулятор высоты.

## Системы безопасности автомобиля

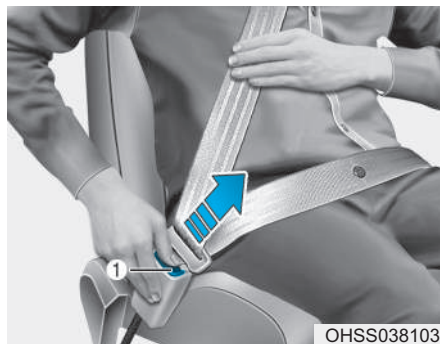

Для отстегивания ремня безопасности:

Нажать на кнопку отстегивания пряжки (1) на замке ремня безопасности.

В отстегнутом состоянии лямка ремня безопасности должна автоматически сматываться втягивающим устройством. Если это не производится, следует проверить ремень на предмет перекручивания.

**Задний центральный ремень безопасности (Ремень безопасности центрального заднего сиденья с 3-точечным креплением)**

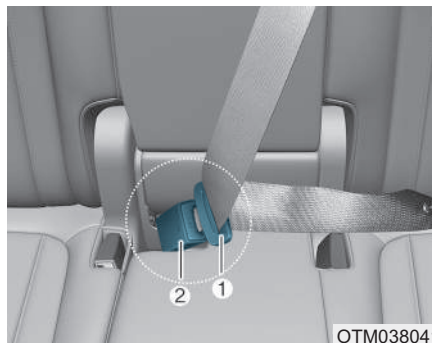

1. Вставьте язычок (1) в замок (2). При этом должен быть слышен щелчок, указывающий на блокировку замка. Убедитесь, что ремень не перекручен.

Для пристегивания ремня безопасности центрального заднего сиденья должна использоваться пряжка с надписью «CENTER» (центральный).

### **⚠ ОСТОРОЖНО**

Металлический язычок должен быть вставлен в замок.

### **i Информация**

Если не удастся вытянуть ремень из втягивающего устройства, следует сильно потянуть за ремень и отпустить. После отпускания можно будет плавно вытянуть ремень на требуемую длину.

### **Хранение ремня безопасности центрального заднего сиденья**

■ Сиденье 2-го ряда



ОТМ038042

■ Сиденье 3-го ряда (при наличии)



ОТМ038043

- Пряжка ремня безопасности заднего сиденья, когда не используется, может храниться в кармане между спинкой и подушкой заднего сиденья.

■ Сиденье 2-го ряда

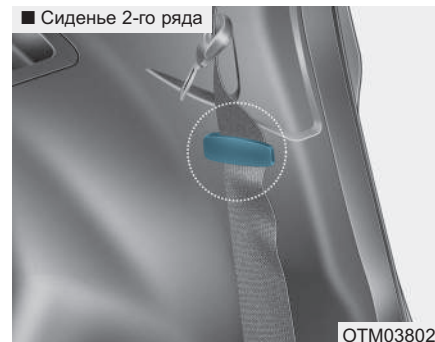

ОТМ038026

■ Сиденье 3-го ряда (при наличии)

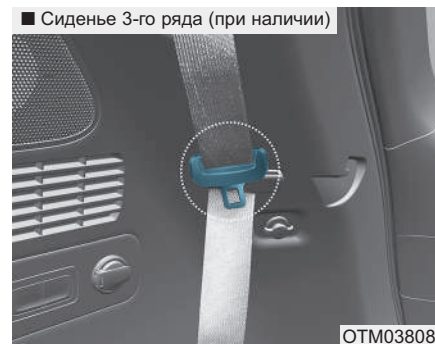

ОТМ038085

- Направление ленты через направляющие ремня безопасности заднего сиденья предотвратит защемление ленты под или за сиденьями.

## Системы безопасности автомобиля

Вставив ремень безопасности, затяните ленту, потянув ее вверх.

### ВНИМАНИЕ

Использование ремня безопасности допустимо только после извлечения его из направляющих.

Если тянуть за ремень безопасности, когда он хранится в направляющих, это может повредить направляющие и ленту ремня безопасности.

### Преднатяжитель ремня безопасности



Ваш автомобиль оснащен ремнями безопасности с преднатяжителями (при наличии) водителя и пассажиров на переднем и задних сиденьях (втягивающие преднатяжители). Преднатяжитель предназначен для обеспечения плотного прилегания ремня безопасности к телу водителя или пассажира при определенных фронтальных столкновениях.

Преднатяжители ремней безопасности могут срабатывать одновременно с подушками безопасности при достаточно серьезных лобовых или боковых столкновениях.

При резком торможении или попытке наклониться вперед резким движением, втягивающее устройство ремня безопасности будет заблокировано в текущем положении.

При определенных лобовых столкновениях устройство предварительного натяжения активизируется и втягивает ремень безопасности до создания плотного контакта с телом водителя или пассажира.

- Втягивающий преднатяжитель

Втягивающий преднатяжитель предназначен для обеспечения плотного прилегания плечевого ремня к верхней части тела водителя или пассажира при определенных фронтальных столкновениях.

Если система регистрирует чрезмерное натяжение ремня безопасности водителя или пассажира при срабатывании преднатяжителя, ограничитель нагрузки внутри втягивающего преднатяжителя частично снизит давление соответствующего ремня безопасности.

### ВНИМАНИЕ

Если установлен датчик переворачивания

Преднатяжители включаются не только при лобовом столкновении, но и при боковом столкновении или переворачивании автомобиля, если автомобиль оснащен боковой подушкой безопасности или занавеской.

### ВНИМАНИЕ

Без датчика переворачивания

Предварительный натяжитель активируется не только при фронтальном, но и при боковом ударе, если автомобиль оснащен боковой подушкой безопасности.

### ОСТОРОЖНО

- Необходимо всегда пристегивать ремень и сидеть на сиденье надлежащим образом.
- Недопустимо использование перекрученного или ослабленного ремня безопасности. Перекрученный или ослабленный ремень безопасности не обеспечит надлежащей защиты в случае аварии.

- Недопустимо располагать что-либо рядом с пряжкой ремня безопасности. При этом может быть нарушено надлежащее функционирование пряжки.
- После активизации или в случае аварии устройства предварительного натяжения должны быть заменены.
- Проверку, обслуживание, ремонт или замену устройств предварительного натяжения следует производить ТОЛЬКО в специализированной мастерской. Это должно быть выполнено официальным дилером HYUNDAI.
- Недопустимо ударять по механизму ремня безопасности в сборе.

## Системы безопасности автомобиля

### ⚠ ОСТОРОЖНО

Не следует прикасаться к устройству предварительного натяжения после активизации в течение нескольких минут. При срабатывании в результате столкновения механизм преднатяжителя ремня безопасности сильно нагревается и может стать причиной ожогов.

### ⚠ ВНИМАНИЕ

При выполнении кузовных работ на передней части автомобиля может быть повреждена система предварительного натяжения ремней безопасности. Поэтому рекомендуется обратиться к авторизованному дилеру HYUNDAI для проверки системы.

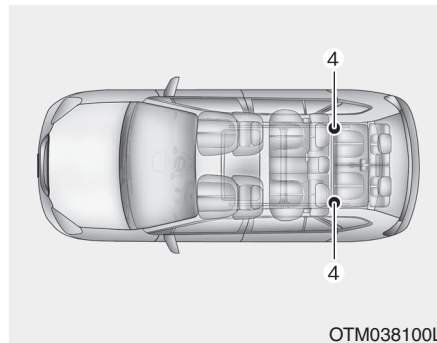
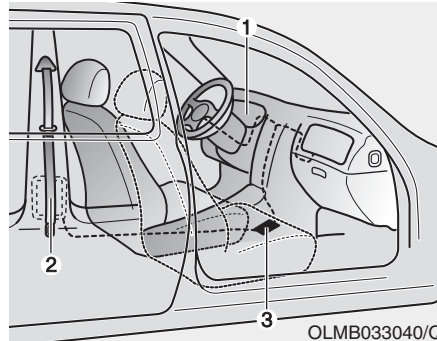

- (1) Контрольная лампа неисправности подушек безопасности SRS
- (2) Втягивающий преднатяжитель
- (3) Блок управления SRS
- (4) Задний преднатяжитель втягивающего устройства (при наличии)

Устройство предварительного натяжения, как правило, состоит из следующих компонентов. Их местоположения показаны на приведенном ниже рисунке:

## К СВЕДЕНИЮ

Датчик, приводящий в действие блок управления системы надувных подушек безопасности, соединен с устройством предварительного натяжения ремня безопасности. Сигнализатор подушки безопасности на комбинации приборов при включении зажигания загорается примерно на 6 секунд, затем гаснет.

При неисправности устройства предварительного натяжения контрольная лампа будет гореть даже если подушка безопасности ДСБ находится в исправном состоянии. Если сигнализатор не загорается, не гаснет или горит при движении транспортного средства, рекомендуется проверить как можно скорее устройство предварительного натяжения ремней безопасности и (или) блок управления SRS в официальном дилерском центре HYUNDAI.

## i Информация

- Устройства предварительного натяжения ремней безопасности водителя и переднего пассажира могут сработать при определенном фронтальном или боковом столкновении.
- При активизации устройства предварительного натяжения ремней безопасности может раздаться громкий шум и в салоне может появиться мелкая пыль и дым. Это считается нормальным и не представляет опасности.
- Хотя эта пыль и нетоксична, при попадании на кожу она вызывает раздражение и ее не следует вдыхать длительное время. После аварии, в результате которой произошло срабатывание устройства предварительного натяжения ремней безопасности, следует тщательно вымыть подвергнувшиеся воздействию пыли участки кожи.

## Дополнительные меры предосторожности при использовании ремней безопасности

### *Использование ремня безопасности во время беременности*

Во время беременности всегда должен использоваться ремень безопасности. Лучший способ защиты будущего ребенка заключается в том, чтобы защитить себя пристегиванием ремня безопасности.

Беременные женщины всегда должны использовать поясные и плечевые секции ремня безопасности. Для этого следует пропустить плечевую лямку между грудями как можно дальше от шеи. Поместить поясной ремень безопасности ниже живота так, чтобы он охватывал бедра и тазовую кость под округленной частью живота.

## Системы безопасности автомобиля

### ОСТОРОЖНО

Для снижения риска серьезной травмы или смерти будущего ребенка при аварии беременные женщины не должны располагать поясную часть ремня безопасности выше живота или по животу, где находится будущий ребенок.

### *Использование ремня безопасности для пристегивания детей*

#### **Младенец и маленький ребенок**

В большинстве стран законом предписывается использование детских удерживающих устройств, в том числе дополнительных подушек. Возраст, при достижении которого вместо детских удерживающих систем могут использоваться ремни безопасности в различных странах может отличаться, таким образом следует знать об определенных требованиях в конкретной стране. Детская удерживающая система для младенцев должна быть должным образом установлена на заднем сиденье.

Более подробные сведения приводятся в разделе «Детская удерживающая система» этой главы.

### ОСТОРОЖНО

Для младенцев и маленьких детей **ДОЛЖНЫ** использоваться детские удерживающие устройства соответствующих весовых групп.

Для снижения риска получения серьезных травм ребенком и других пассажиров **НЕДОПУСТИМО** сажать ребенка на колени пассажира. При аварии ребенок может выскользнуть из рук и сильно удариться о внутренние части салона транспортного средства.

Маленькие дети лучше всего защищены от травм в случае аварии когда должным образом пристегнуты на заднем сиденье с помощью детской удерживающей системы, соответствующей стандартам безопасности страны использования.



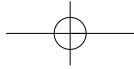

Перед покупкой детской удерживающей системы следует убедиться в ее сертификации в соответствии со стандартами безопасности страны, в которой она будет использоваться.

Детская удерживающая система должна соответствовать росту и массе тела ребенка. Данная информация приводится на этикетке детского удерживающего устройства. См. раздел «Детская удерживающая система» в этой главе.

### Дети постарше

Дети младше 13 лет, слишком большие для использования дополнительной подушки, всегда должны занимать заднее сиденье и использовать штатные поясные и плечевые секции ремня безопасности. Ремень безопасности должен охватывать верхнюю часть бедер, плечо и грудь, чтобы удерживать тело ребенка должным образом. Подгонка ремня должна периодически проверяться.

При движении ребенка ремень может сместиться. В случае аварии ребенок будет лучше всего защищен при правильном размещении в детской удерживающей системе на задних сиденьях.

Если большой ребенок старше 13 лет должен находиться на переднем сидении, он должен быть надежно пристегнут штатными поясными и плечевыми секциями ремня безопасности, а сиденье должно быть помещено в крайнее заднее положение.

Если плечевая лямка касается шеи ребенка или лица, следует попытаться разместить ребенка ближе к центру транспортного средства. Если плечевая лямка все еще касается лица или шеи, следует использовать соответствующую дополнительную подушку на заднем сиденье.

## ОСТОРОЖНО

- Всегда следует проверять, чтобы ремень безопасности для больших детей был пристегнут и должным образом отрегулирован.
- Плечевая лямка не должна касаться шеи или лица ребенка.
- Недопустимо пристегивание ремнем безопасности больше чем одного ребенка.

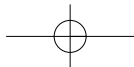

## Системы безопасности автомобиля

### **Использование ремня безопасности и травмированные люди**

При транспортировании травмированного человека должен использоваться ремень безопасности. Для получения определенных рекомендаций следует обратиться к врачу.

### **Один человек — один ремень**

Недопустимо пристегивание двух человек (включая ребенка) одним ремнем. При этом увеличивается вероятность получения серьезных травм в случае аварии.

### **Недопустимо лежать**

Управление транспортным средством при откинутой спинке сиденья может быть опасным. При откидывании спинки, даже в случае пристегивания ремнями безопасности, эффективность системы безопасности (ремней безопасности и/или подушек безопасности) значительно снижается.

Ремни безопасности должны опоясывать бедра и грудь, чтобы они могли работать должным образом.

При аварии может иметь место сильный удар о ремень безопасности, вызывающий травму шеи или другие травмы.

Чем больше откинута спинка сиденья, тем больше вероятность, что бедра пассажира будут двигаться под поясным ремнем безопасности или шея пассажира ударится о плечевую лямку.

### **⚠ ОСТОРОЖНО**

- **НЕДОПУСТИМО** управлять транспортным средством при откинутой спинке сиденья.
- Управление транспортным средством при откинутой спинке сиденья значительно увеличивает вероятность получения серьезной травмы или травмы со смертельным исходом в случае столкновения или резкого торможения.
- Водитель и пассажиры всегда должны сидеть на сиденьях должным образом, ремни безопасности должны быть пристегнуты, а спинки сидений установлены в вертикальное положение.

## **Содержание ремней безопасности в надлежащем состоянии**

Недопустимо производить разборку или модификацию систем ремней безопасности. Должны быть приняты меры предосторожности, чтобы не повредить ремни безопасности и их компоненты петлями сиденья, дверями и т. д.

### ***Периодическая проверка***

Все ремни безопасности должны периодически проверяться на наличие износа или повреждений. Поврежденные детали должны быть заменены при первой же возможности.

### ***Ремни должны быть чистыми и сухими***

Ремни безопасности должны содержаться чистыми и сухими. В случае загрязнения ремни должны чиститься мягким мыльным раствором и теплой водой. Отбеливатель, краска, сильные моющие средства или абразивы не должны использоваться, потому что они могут повредить и ослабить ткань.

### ***Замена ремней безопасности***

Полная замена всей системы ремней безопасности должна производиться в случае аварии. Это должно быть выполнено даже при отсутствии видимых повреждений. Рекомендуется обращаться к официальному дилеру HYUNDAI.

## ДЕТСКАЯ УДЕРЖИВАЮЩАЯ СИСТЕМА (CRS)

**Наша рекомендация: Дети всегда должны находиться на задних сиденьях**

### ОСТОРОЖНО

**Детей всегда необходимо пристегивать в автомобиле. Дети любого возраста на задних сиденьях будут в большей безопасности. Никогда не устанавливайте обращенную против хода движения детскую удерживающую систему на переднем пассажирском сиденье, если подушка безопасности переднего пассажира не выключена.**

Дети младше 13 лет всегда должны размещаться на задних сиденьях и всегда должны быть должным образом пристегнуты, чтобы минимизировать риск травмы в результате аварии, резкого торможения или внезапного маневра.

Согласно статистике аварий дети находятся в большей безопасности, когда должным образом пристегнуты на задних сиденьях, чем когда находятся на переднем сиденье.

Если ребенок слишком большой для использования детской удерживающей системы, должны использоваться штатные ремни безопасности.

В большинстве стран закон требует использования одобренных детских удерживающих систем.

Предписываемые законом возраст или масса / рост, при достижении которых вместо детских удерживающих систем могут использоваться ремни безопасности, в различных странах могут отличаться, таким образом во время путешествия вы должны быть осведомлены об определенных требованиях в конкретной стране.

Детская удерживающая система должна быть правильно установлена на сиденье автомобиля. Всегда используйте доступную на рынке детскую удерживающую систему, соответствующую требованиям стандартов безопасности в стране использования.

### **Детская удерживающая система (CRS)**

Младенцы и маленькие дети должны быть пристегнуты в соответствующих обращенных назад или вперед CRS, которые предварительно должны быть закреплены на заднем сиденье транспортного средства. Следует прочитать и выполнять предоставленные изготовителем инструкции по установке и использованию детской удерживающей системы.

### **⚠ ОСТОРОЖНО**

- При установке и использовании детской удерживающей системы всегда должны соблюдаться инструкции изготовителя.
- Ребенок должен быть пристегнут с помощью детской удерживающей системы должным образом.
- Недопустимо использовать съемное детское кресло или детское сиденье безопасности, которое одевается на спинку сиденья, так как ими не обеспечивается надлежащая защита в случае аварии.
- После аварии рекомендуется обратиться к дилеру HYUNDAI для проверки детской удерживающей системы, ремней безопасности, анкерных креплений и верхних страховочных анкерных креплений ISOFIX.

### **Выбор детской удерживающей системы (CRS)**

При выборе CRS для своего ребенка следует всегда учитывать следующее:

- Убедитесь, что детская удерживающая система имеет сертификационную маркировку, которой подтверждается соответствие применимым стандартам безопасности в стране использования.

Детская удерживающая система может устанавливаться, если она утверждена в соответствии с требованиями ECE-R44 или ECE-R129.

- Выбор детской удерживающей системы должен производиться на основании роста и массы ребенка. Эта информация обычно представлена на требуемых этикетках и в инструкции по применению.

## Системы безопасности автомобиля

- Выбранная детская удерживающая система должна соответствовать сиденьям транспортного средства, в котором она будет использоваться.
- При установке должны учитываться инструкции и предупреждения, предоставленные с детской удерживающей системой.

### **Типы детских удерживающих систем**

Существует три основных типа детских удерживающих систем: обращенные против хода движения, обращенные по ходу движения и дополнительные подушки.

Они классифицируются в соответствии с возрастом, ростом и массой ребенка.

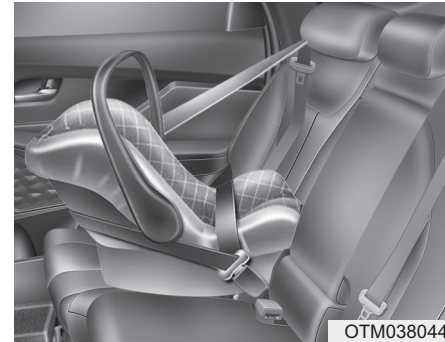

### **Детская удерживающая система с расположением против хода движения**

Детская удерживающая система с расположением против хода движения обеспечивает удержание с помощью поверхности, на которую опирается спина ребенка. Система ремней удерживает ребенка на месте, а во время дорожно-транспортного происшествия удерживает его в детской удерживающей системе, снижая нагрузку на хрупкую шею и позвоночник.

Дети в возрасте до одного года должны находиться только в детской удерживающей системе с расположением против хода движения. Существует множество видов детских удерживающих систем с расположением против хода движения. Детские удерживающие системы для младенцев должны располагаться только против хода движения. Для обращенных назад трансформируемых детских удерживающих систем и систем «3 в 1» обычно указываются пределы роста и массы, что позволяет перевозить детей в обращенных назад системах в течение более длительного времени.

Продолжайте использовать обращенные назад детские удерживающие системы, пока дети соответствуют указанным изготовителям пределам роста и массы.



OTM038045

**Детская удерживающая система с расположением по ходу движения**  
Обращенным вперед детским удерживающим устройством обеспечивается удержание тела ребенка с помощью ремней. Для ребенка должно использоваться обращенное вперед детское удерживающее устройство, пока он не достигнет указанных изготовителем пределов роста и массы тела.

Когда ребенок перерастет детское удерживающее устройство, обращенное вперед, для него должна использоваться дополнительная подушка.

### Дополнительные подушки

Дополнительная подушка – это детская удерживающая система, предназначенная для использования с системой ремней безопасности транспортного средства. Использование дополнительной подушки позволяет проложить ремень безопасности так, чтобы он прилегал к наиболее крепким частям тела ребенка. Дополнительная подушка для ребенка должна использоваться до тех пор, пока не станет возможным использование ремней безопасности без нее.

Для надлежащей фиксации ремня безопасности поясной ремень должен охватывать верхнюю часть бедер, а не живот. Плечевой ремень должен проходить через плечо и грудь, а не через шею или лицо. Для снижения риска получения травм в результате аварии, резкой остановки или резкого маневра дети в возрасте до 13 лет обязательно должны быть пристегнуты надлежащим образом.

## Системы безопасности автомобиля

### Установка детской удерживающей системы (CRS)

#### ОСТОРОЖНО

Перед установкой детской удерживающей системы необходимо:

Прочтите и соблюдайте инструкции, предоставленные производителем детской удерживающей системы.

Несоблюдение инструкций и предупреждений в случае аварии может стать причиной **СЕРЬЕЗНОЙ ТРАВМЫ** или **СМЕРТИ**.

#### ОСТОРОЖНО

Если подголовник автомобиля не позволяет правильно установить детское кресло, нужно отрегулировать или полностью снять подголовник соответствующего посадочного места.

После выбора соответствующей детской удерживающей системы для своего ребенка и проверки ее пригодности для установки на посадочное место существует три шага ее правильной установки:

- **Закрепить детскую удерживающую систему в автомобиле надлежащим образом.** Все детские удерживающие системы должны крепиться в автомобиле поясным ремнем безопасности или поясной лямкой ремня с креплением в трех точках или же с помощью верхнего анкерного ремня ISOFIX и/или анкерного крепления ISOFIX и/или опоры для ног.

- **Убедиться, что детская удерживающая система закреплена должным образом.** После установки детской удерживающей системы следует попытаться наклонить ее вперед и из стороны в сторону, чтобы проверить качество ее крепления. Крепление детской удерживающей системы с помощью ремня безопасности должно быть как можно более тугим. Тем не менее, некоторое перемещение из стороны в сторону допустимо.

Во время установки детской удерживающей системы отрегулируйте подушку и спинку сиденья автомобиля (вверх/вниз, вперед/назад), чтобы ребенок мог удобно поместиться в этой системе.

- **Пристегнуть ребенка в детской удерживающей системе.** Убедитесь, что ребенок зафиксирован в детской удерживающей системе в соответствии с инструкциями изготовителя.





## ВНИМАНИЕ

Детская удерживающая система в закрытом транспортном средстве становится очень горячей. Для предотвращения ожогов следует проверить поверхность сиденья и пряжки, прежде чем сажать ребенка в детскую удерживающую систему.

### **Крепление ISOFIX и крепление верхнего страховочного троса (система крепления ISOFIX) для детей**

Система ISOFIX удерживает детскую удерживающую систему во время поездки и в случае аварии. Система спроектирована так, чтобы упростить процесс установки детской удерживающей системы в максимально возможной степени и снизить вероятность неправильной установки. Системой ISOFIX используются предусмотренные на транспортном средстве крепления и приспособления детской удерживающей системы. Системой ISOFIX устраняется необходимость использования ремней безопасности для крепления детской удерживающей системы к задним сиденьям.

Анкерные крепления ISOFIX представляют собой металлические стержни, встроенные в транспортное средство. Предусмотрено два нижних крепления для каждого места установки ISOFIX, которые предназначены для нижних деталей крепления детской удерживающей системы.

Для использования системы ISOFIX должна быть приобретена детская удерживающая система с деталями крепления ISOFIX.

Производитель детской удерживающей системы обязан предоставить инструкцию по креплению детской удерживающей системы к анкерным креплениям ISOFIX.

## Системы безопасности автомобиля

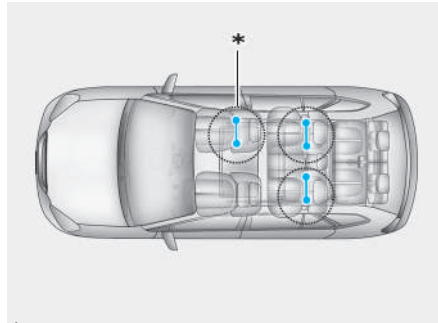

\* : при наличии

OTM038090L

Анкерные крепления ISOFIX встроены в крайнее левое и правое задние посадочные места. Кроме того, анкерные крепления ISOFIX также имеются в крайнем правом переднем посадочном месте (при наличии в комплектации)

Их местоположения показаны на рисунке.

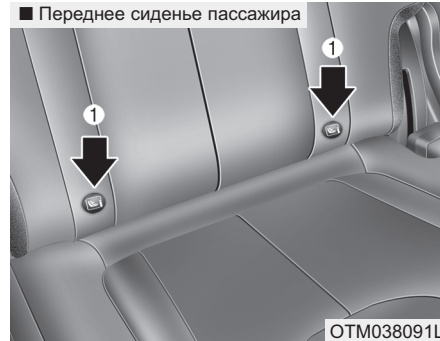

### ⚠ ОСТОРОЖНО

Запрещается устанавливать детскую удерживающую систему с помощью анкерных креплений ISOFIX на заднее центральное посадочное место. Это сиденье не оборудовано анкерными креплениями ISOFIX. Использование анкерных креплений крайних задних сидений для установки ДУС на центральное посадочное место может привести к повреждению анкерных креплений.

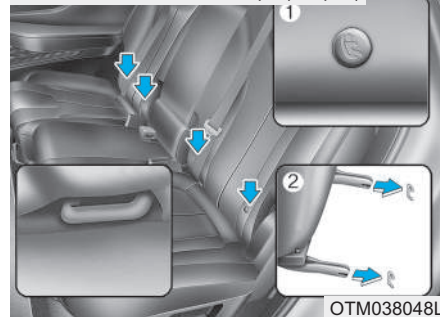

■ Заднее сиденье пассажира (2-й ряд)



[1] : Указатель местоположения анкерного крепления ISOFIX (Тип A- , Тип B- ),

[2] : Анкерное крепление ISOFIX

Анкерные крепления ISOFIX расположены между спинкой и подушкой сидений крайнего заднего левого и правого посадочных мест и обозначены символами.

Кроме того, анкерные крепления ISOFIX также имеются между спинкой и подушкой крайнего посадочного места переднего сиденья пассажира. (при наличии)

Их местоположения показаны на рисунке.

Для использования анкерных креплений ISOFIX нажмите на верхнюю часть крышки анкерного крепления ISOFIX.

### **Крепление детской удерживающей системы с помощью «системы крепления ISOFIX»**

Установка совместимой с креплениями i-Size или ISOFIX детской удерживающей системы на одно из крайних задних посадочных мест и крайнее переднее посадочное место (при наличии):

1. Переместите замок ремня безопасности в сторону от анкерного крепления ISOFIX.
2. Уберите все предметы, которые могут мешать подсоединению детской удерживающей системы к анкерным креплениям ISOFIX.
3. Установите детскую удерживающую систему на сиденье транспортного средства, затем подсоедините сиденье к анкерным креплениям ISOFIX согласно инструкциям производителя детской удерживающей системы.

4. Соблюдайте инструкции производителя детской удерживающей системы в отношении надлежащей установки и подсоединения креплений ISOFIX на детской удерживающей системе к анкерным креплениям ISOFIX.

#### **⚠ ОСТОРОЖНО**

**При использовании системы ISOFIX должны быть приняты следующие меры:**

- Прочитайте предоставленные с детской удерживающей системой инструкции по установке и следуйте им.
- Ребенок может достать и схватить невтянутые ремни безопасности, поэтому следует застегнуть все неиспользуемые ремни безопасности и втянуть лямки ремней безопасности позади ребенка. Ребенок может задохнуться, если плечевая ляпка обернется вокруг его шеи и ремень безопасности натянется.

## Системы безопасности автомобиля

- **ЗАПРЕЩАЕТСЯ** присоединять больше одной детской системы безопасности к одному анкерному креплению. Это может стать причиной ослабления или поломки анкера или крепления.
- После аварии система ISOFIX должна быть проверена дилером. В результате аварии система ISOFIX может быть повреждена и может не удерживать детскую удерживающую систему должным образом.

### Крепление детской удерживающей системы с помощью верхнего анкерного ремня

■ Переднее сиденье пассажира



■ Пассажирское сиденье 2-го ряда  
· Тип А

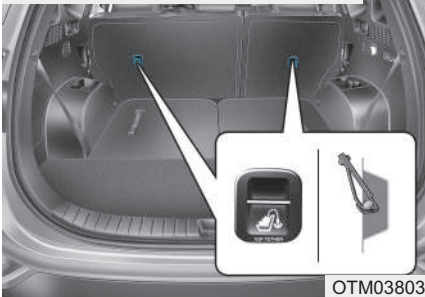

Верхние страховочные анкерные крепления для детских удерживающих систем расположены в задней части спинок, а также в задней части спинки сиденья переднего пассажира (при наличии в комплектации).

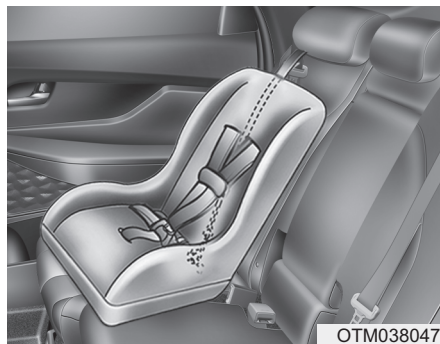

1. Протяните верхний анкерный ремень детской удерживающей системы поверх спинки сиденья. Для прокладки верхнего анкерного ремня см. инструкции производителя детской удерживающей системы.
2. Подсоедините верхний страховочный трос к соответствующему анкерному креплению и затяните его согласно инструкциям производителя детской удерживающей системы, чтобы надежно закрепить систему на сиденье.

## ⚠ ОСТОРОЖНО

При креплении верхнего анкерного ремня должны быть приняты следующие меры:

- Прочитайте предоставленные с детской удерживающей системой инструкции по установке и следуйте им.
- **ЗАПРЕЩАЕТСЯ** присоединять больше одной детской удерживающей системы к одному креплению верхнего страховочного анкерного крепления. Это может стать причиной ослабления или поломки анкерного крепления или принадлежности.
- Запрещается крепить верхний анкерный ремень к фиксаторам, отличным от надлежащего анкерного крепления для верхнего анкерного ремня. В противном случае надлежащая работа не гарантируется.

- Крепление детской удерживающей системы разработано таким образом, чтобы выдерживать только те нагрузки, которые возникают при правильно закрепленных детских удерживающих системах.

Ни при каких условиях они не должны использоваться для крепления обычных ремней безопасности, каких-либо предметов или оборудования автомобиля.

## Системы безопасности автомобиля

---

### Пригодность каждого посадочного места для детских удерживающих систем с использованием крепления ISOFIX и ремня безопасности для взрослых в соответствии с Правилами UN (для Европы)

(Информация для владельцев автомобилей и производителей CRS — детских удерживающих систем)

- Да : Подходит для установки на указанную категорию CRS
- Нет : Не подходит для установки на указанную категорию CRS
- "-" : Не применимо
- Таблица основана на автомобиле с левосторонним управлением. За исключением места переднего пассажира, данная таблица действительна для всех автомобилей с правосторонним управлением. Для автомобилей с правосторонним управлением для получения информации о сиденье переднего пассажира см. место посадки № 3.

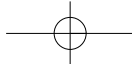

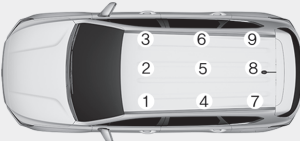
Категории CRS		Посадочные места									Посадочные места
		1	2	3	4	5	6	7	8	9	
Универсальная категория CRS		-	-	Да <sup>1)</sup> F, R	Да F, R	Да F, R	Да F, R	Да <sup>2)</sup> F, R	-	Да <sup>2)</sup> F, R	F: Лицом вперед R: Спинкой вперед  
i-size CRS		-	-	Да F, R	Да F, R	Нет	Да F, R	Нет	-	Нет	
ISOFIX CRS для младенцев (например, CRS для новорожденных)	ISOFIX (R1)	-	-	Да R	Да R	Нет	Да R	Нет	-	Нет	
Детская люлька (ISOFIX CRS бокового направления)	ISOFIX (L1,L2)	-	-	Нет	Нет	Нет	Нет	Нет	-	Нет	
ISOFIX CRS для детей ясельного возраста — малый размер	ISOFIX (F2,F2X, R2,R2X)	-	-	Да F, R	Да F, R	Нет	Да F, R	Нет	-	Нет	
ISOFIX CRS для детей ясельного возраста — крупный размер* (* : дополнительная детская подушка отсутствует)	ISOFIX (F3, R3)	-	-	Да F, R	Да F, R	Нет	Да F, R	Нет	-	Нет	
Кресло-бустер — уменьшенная ширина	ISO CRF : B2	-	-	Да	Да	Нет	Да	Нет	-	Нет	
Кресло-бустер — полная ширина	ISO CRF : B3	-	-	Нет	Нет	Нет	Нет	Нет	-	Нет	

2

Системы безопасности автомобиля



Примечание <sup>1)</sup> : Необходимо отрегулировать спинку сиденья или накачку сиденья (при наличии) надлежащим образом.  
 Примечание <sup>2)</sup> : Посадочные места (№ 7 и 9) непригодны для установки детских удерживающих систем с опорной стойкой.

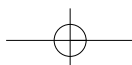

## Системы безопасности автомобиля

Сиденье No.	Положение в автомобиле
1	Спереди слева
2	Спереди в центре
3	Спереди справа
4	2-й ряд слева
5	2-й ряд по центру
6	2-й ряд справа
7	3-й ряд слева
8	3-й ряд по центру
9	3-й ряд справа

### ОСТОРОЖНО

- **Никогда не устанавливайте обращенную против хода движения детскую удерживающую систему на переднем пассажирском сиденье, если подушка безопасности пассажира не отключена.**
- **Для полууниверсальных систем и систем CRS для определенных автомобилей (ISOFIX или CRS, закрепляемых ремнями), обратитесь к перечню автомобилей, приведенному в руководстве к CRS.**
- **Если подголовник мешает надежной установке CRS, его рекомендуется снять.**

### Рекомендованные детские удерживающие системы

Весовая группа	Наименование	Изготовитель	Тип фиксации	ECE-R44/R129 № утверждения
Группа 0+	Cabriofix и Familyfix	Maxi Cosi	ISOFIX	E4 04443907
Группа I	Duo Plus	Britax Römer	ISOFIX и верхнее страховочное анкерное крепление	E1 04301133
Группа II	KidFix II XP	Britax Römer	ISOFIX и ремень безопасности	E1 04301323
Группа III	Dream	Nania/OSANN	Ремень безопасности	E2 04 03011

Информация изготовителя CRS

Maxi Cosi Cabriofix и Familyfix <http://www.maxi-cosi.com>

Britax Römmmer <http://www.britax.com>

Osann <https://www.osann.de>



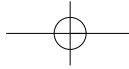

## Пригодность каждого посадочного места для детских удерживающих систем с использованием крепления ISOFIX и ремня безопасности для взрослых в соответствии с Правилами UN (кроме Европы)

(Информация для владельцев автомобилей и производителей CRS — детских удерживающих систем)

- Да : Подходит для установки на указанную категорию CRS
- Нет : Не подходит для установки на указанную категорию CRS
- "-" : Не применимо
- Таблица основана на автомобиле с левосторонним управлением. За исключением места переднего пассажира, данная таблица действительна для всех автомобилей с правосторонним управлением. Для автомобилей с правосторонним управлением для получения информации о сиденье переднего пассажира см. место посадки № 3.

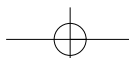

## Системы безопасности автомобиля

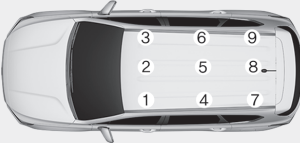
Категории CRS		Посадочные места									Посадочные места
		1	2	3	4	5	6	7	8	9	
Универсальная категория CRS		-	-	Да <sup>1)</sup> F, R	Да F, R	Да F, R	Да F, R	Да <sup>2)</sup> F, R	-	Да <sup>2)</sup> F, R	F: Лицом вперед R: Спинкой вперед  
i-size CRS		-	-	Нет	Нет	Нет	Нет	Нет	-	Нет	
ISOFIX CRS для младенцев (например, CRS для новорожденных)	ISOFIX (R1)	-	-	Нет	Да R	Нет	Да R	Нет	-	Нет	
Детская люлька (ISOFIX CRS бокового направления)	ISOFIX (L1,L2)	-	-	Нет	Нет	Нет	Нет	Нет	-	Нет	
ISOFIX CRS для детей ясельного возраста — малый размер	ISOFIX (F2,F2X, R2,R2X)	-	-	Нет	Да F, R	Нет	Да F, R	Нет	-	Нет	
ISOFIX CRS для детей ясельного возраста — крупный размер* (* : дополнительная детская подушка отсутствует)	ISOFIX (F3, R3)	-	-	Нет	Да F, R	Нет	Да F, R	Нет	-	Нет	
Кресло-бустер — уменьшенная ширина	ISO CRF : B2	-	-	Нет	Да	Нет	Да	Нет	-	Нет	
Кресло-бустер — полная ширина	ISO CRF : B3	-	-	Нет	Нет	Нет	Нет	Нет	-	Нет	

OTM038094L

Примечание <sup>1)</sup> : Необходимо отрегулировать спинку сиденья или накачку сиденья (при наличии) надлежащим образом.

Примечание <sup>2)</sup> : Посадочные места (№ 7 и 9) непригодны для установки детских удерживающих систем с опорной стойкой.

Сиденье No.	Положение в автомобиле
1	Спереди слева
2	Спереди в центре
3	Спереди справа
4	2-й ряд слева
5	2-й ряд по центру
6	2-й ряд справа
7	3-й ряд слева
8	3-й ряд по центру
9	3-й ряд справа

## ОСТОРОЖНО

- **Никогда не устанавливайте обращенную против хода движения детскую удерживающую систему на переднем пассажирском сиденье, если подушка безопасности пассажира не отключена.**
- **Для полууниверсальных систем и систем CRS для определенных автомобилей (ISOFIX или CRS, закрепляемых ремнями), обратитесь к перечню автомобилей, приведенному в руководстве к CRS.**
- **Если подголовник мешает надежной установке CRS, его рекомендуется снять.**

## Системы безопасности автомобиля

### Фиксация детской удерживающей системы с использованием трехточечного ремня безопасности

Если система ISOFIX не используется, то любые детские удерживающие системы должны крепиться к заднему сиденью транспортного средства поясной лямкой ремня с креплением в трех точках.

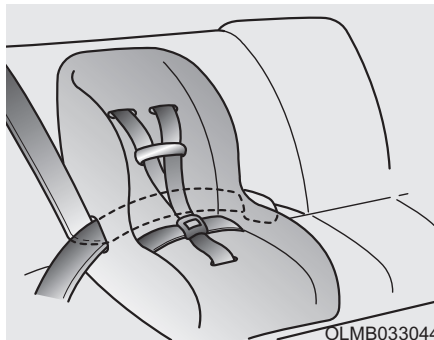

### Установка детской удерживающей системы с использованием трехточечного ремня безопасности

Для установки детской удерживающей системы на задние сиденья должно быть выполнено следующее:

on the rear seats, do the following:

1. Разместите детскую удерживающую систему на заднем сиденье и пропустите через нее или вокруг нее трехточечный ремень безопасности согласно инструкции изготовителя удерживающей системы. Убедитесь, что ремень не перекручен.

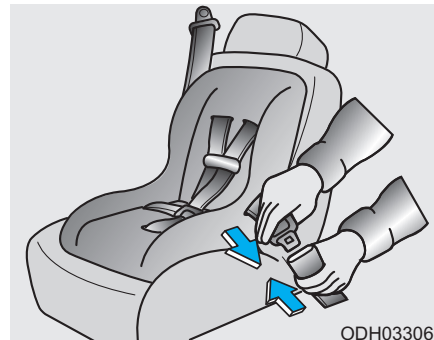

2. Вставьте язычок трехточечного ремня безопасности в замок. Должен быть отчетливо слышен щелчок.

### **i** Информация

Кнопка замка ремня должна быть расположена так, чтобы к ней был удобный доступ в случае чрезвычайной ситуации.



OLMB033046

3. Натяните ремень в максимально возможной степени, нажимая на детское удерживающее устройство и подавая плечевую лямку назад во втягивающее устройство.
4. Попробуйте сдвинуть детскую удерживающую систему в разные стороны, чтобы убедиться в надежности ее крепления ремнем безопасности.

Если изготовитель детской удерживающей системы рекомендует использовать верхний анкерный ремень и ремень с креплением в трех точках, см. стр. 2-58.

Для снятия детской системы безопасности следует нажать кнопку на пряжке ремня безопасности, извлечь ремень с креплением в трех точках из крепления детской удерживающей системы и дать ремню безопасности полностью втянуться.

## ПОДУШКА БЕЗОПАСНОСТИ — ДОПОЛНИТЕЛЬНАЯ СИСТЕМА БЕЗОПАСНОСТИ

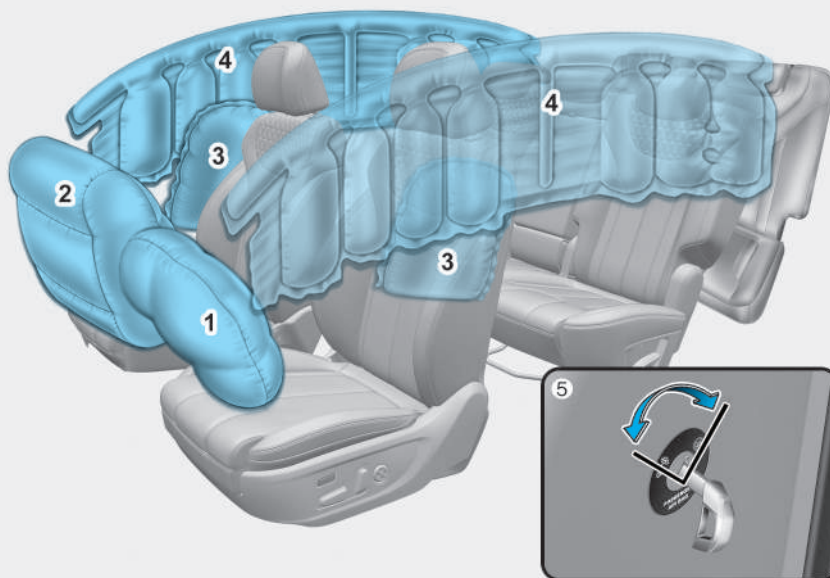

1. Передняя подушка безопасности водителя
  2. Передняя подушка безопасности пассажира
  3. Боковая подушка безопасности\*
  4. Шторка безопасности\*
  5. Выключатель подушки безопасности переднего пассажира\*
- \* : при наличии

Фактические подушки безопасности, установленные на транспортном средстве, могут отличаться от показанных на рисунке.

OTM038049L

Транспортные средства оснащаются пассивной системой подушек безопасности водителя и переднего пассажира.

Передние подушки безопасности разработаны как дополнение к ремням безопасности с тремя точками крепления. Для этих подушек безопасности, чтобы обеспечить надлежащую защиту, всегда должны быть пристегнуты ремни безопасности.

Если ремни безопасности не будут пристегнуты, то при аварии могут быть получены серьезные травмы, возможно со смертельным исходом. Система подушек безопасности спроектирована как дополнение к ремням безопасности и не заменяет их. Кроме того, подушки безопасности не рассчитаны на срабатывание при каждом столкновении. При некоторых авариях системой защиты являются только ремни безопасности.

## ОСТОРОЖНО

### МЕРЫ ПРЕДОСТОРОЖНОСТИ ДЛЯ ПОДУШЕК БЕЗОПАСНОСТИ

**ВСЕГДА** следует использоваться ремни безопасности и детское удерживающее устройство — каждую поездку, каждый раз, всеми! Даже с подушками безопасности при столкновении могут быть получены серьезные или смертельные травмы, если в момент срабатывания подушки безопасности не использовать ненадлежащим образом ремни безопасности.

**НИКОГДА** не устанавливайте любую детскую удерживающую систему или дополнительные подушки на переднем пассажирском сиденье, если подушка безопасности переднего пассажира не выключена.

При срабатывании подушка безопасности может сильно ударить младенца или ребенка, нанося серьезные или смертельные травмы.

**ВПД - Всегда Пристегивайте Детей до 13 лет на заднем сиденье. Это наиболее безопасное место для детей любого возраста. Если ребенок от 13 лет и старше должен сидеть на переднем сидении, он должен быть пристегнут ремнем безопасности, а сиденье должно быть смещено как можно дальше назад.**

## Системы безопасности автомобиля

Пока транспортное средство не будет запарковано и остановлен двигатель все пассажиры и водитель должны сидеть на подушке сидения вертикально со спинкой сиденья в вертикальном положении с пристегнутыми ремнями безопасности, ноги должны быть удобно вытянуты, ступни ног должны упираться в пол. Если во время аварии кто-то будет находиться в другом положении, то при раскрытии подушки безопасности он может получить серьезную травму или травму со смертельным исходом.

Водитель и пассажиры никогда не должны сидеть или наклоняться излишне близко к подушкам безопасности или прислоняться к двери или центральной консоли.

Сиденье следует переместить как можно дальше от передних подушек безопасности, при этом сохраняя контроль над транспортным средством.

## Расположение подушек безопасности

### *Передние подушки безопасности водителя и пассажира*

■ Передняя подушка безопасности водителя



ОТМ038050

■ Передняя подушка безопасности пассажира



ОТМ038051



Данное транспортное средство оборудовано дополнительной системой безопасности (SRS) и ремнями с креплением в трех точках для сидений водителя и пассажира.

SRS состоит из подушек безопасности, установленных под крышками в центре рулевого колеса, в нижней части передней панели на стороне водителя под рулевым колесом, и в панели приборов со стороны пассажира (над вещевым ящиком).

Подушки безопасности маркированы рельефной надписью «AIR BAG» на мягких крышках.

SRS предназначена для обеспечения дополнительной защиты для водителя транспортного средства и переднего пассажира, помимо системы ремней безопасности, в случае достаточно серьезного фронтального столкновения.

## ОСТОРОЖНО

**Для снижения риска нанесения телесных повреждений, в случае срабатывания передней подушки безопасности, должны быть приняты следующие меры предосторожности:**

- Ремни безопасности должны быть всегда пристегнуты, чтобы удерживать людей в надлежащем положении.
- Сиденье следует переместить как можно дальше от передних подушек безопасности, при этом сохраняя контроль над транспортным средством.
- Не следует прислоняться к двери или центральной консоли.
- Не следует разрешать переднему пассажиру класть ноги на панель приборов.

- Никакие предметы (такие, как накладка панели приборов, держатель мобильного телефона, держатель для напитков, освежители воздуха или наклейки) не должны находиться около модулей подушки безопасности на рулевом колесе, на приборной панели, около ветрового стекла и на панели переднего пассажира выше вещевого ящика. При срабатывании подушек безопасности такие объекты могут стать причиной травм.
- Не размещайте какие-либо предметы на лобовом стекле или на зеркале заднего внутри салона.

## Системы безопасности автомобиля

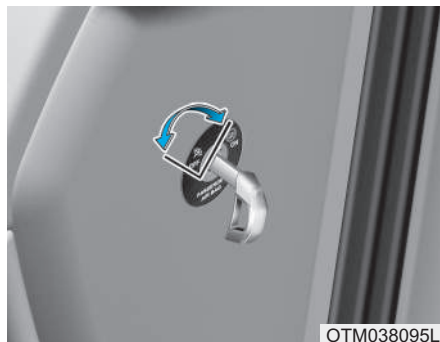

OTM038095L

### Выключатель передней подушка безопасности для пассажира (при наличии)

Выключатель предназначен для отключения подушки безопасности переднего пассажира с целью перевозки пассажиров, для которых существует повышенный риск получения травм в результате раскрытия подушки безопасности из-за их возраста, роста или медицинских показаний.



OTM038053L

Способ отключения подушки безопасности переднего пассажира:

Вставьте ключ или аналогичное твердое устройство в выключатель подушки безопасности переднего пассажира и поверните его в положение OFF (выкл.). Загорится индикатор выключения подушки безопасности пассажира (☒) и будет гореть до повторного включения этой подушки безопасности.



OTM038096L

Повторное включение подушки безопасности переднего пассажира: Вставьте ключ или аналогичное твердое устройство в выключатель подушки безопасности переднего пассажира и поверните его в положение ON (вкл.). Загорится индикатор включения подушки безопасности для пассажира (☒) и будет гореть в течение 60 с.

### **i** Информация

**Индикатор включения/выключения подушки безопасности переднего пассажира загорается приблизительно на 4 с после включения зажигания.**

## ⚠ ОСТОРОЖНО

Запрещается перевозить взрослых пассажиров на переднем сиденье, если горит индикатор отключения подушки безопасности пассажира. Если индикатор горит, то при столкновении подушка безопасности не сработает. Необходимо включить подушку безопасности переднего пассажира или попросить пассажира пересесть на заднее сиденье.

## ⚠ ОСТОРОЖНО

В случае неисправности выключателя подушки безопасности переднего пассажира могут возникнуть следующие условия:

- На комбинации приборов загорится контрольная лампа неисправности подушек безопасности (🚗).

- Индикатор выключения подушки безопасности пассажира (🚗) не будет гореть, а индикатор включения (🚗) загорится и погаснет приблизительно через 60 с. Подушка безопасности переднего пассажира раскроется при лобовом столкновении, даже если выключатель подушки безопасности переднего пассажира установлен в положение OFF (выкл.).
- Рекомендуется как можно скорее организовать проверку выключателя подушки безопасности переднего пассажира и системы подушек безопасности у официального дилера HYUNDAI.

## Боковые подушки безопасности (при наличии)

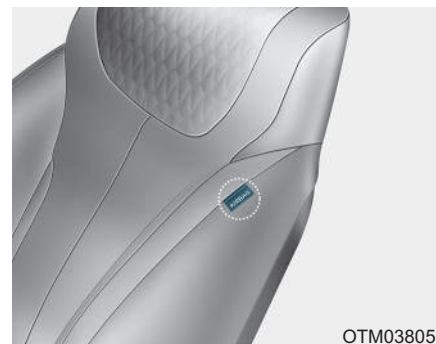

OTM038056



OTM038057

## Системы безопасности автомобиля

Данное транспортное средство оснащено боковыми подушками безопасности в каждом переднем сиденье. Подушки безопасности предназначены для дополнительной защиты водителя и переднего пассажира, помимо ремней безопасности.

Боковые подушки безопасности срабатывают только при определенных боковых столкновениях, в зависимости от силы, угла, скорости и места удара.

Боковые подушки безопасности с обеих сторон автомобиля раскрываются в случае регистрации опрокидывания датчиком опрокидывания. (Если датчик опрокидывания установлен)

Боковые подушки безопасности срабатывают не во всех случаях боковых столкновений или опрокидывания.

### ОСТОРОЖНО

Для снижения риска нанесения телесных повреждений, в случае срабатывания боковой подушки безопасности, должны быть приняты следующие меры:

- Ремни безопасности должны быть всегда пристегнуты, чтобы удерживать людей в надлежащем положении.
- Не следует разрешать пассажирам прислоняться головой или туловищем к двери, класть руки на дверь, высовывать руки из окна или располагать какие-либо объекты между дверями и сиденьями.
- Обод рулевого колеса следует удерживать в соответствующих положениях часовой стрелки «9» и «3» часа местах, чтобы минимизировать риск получения травмы рук.

- Не следует использовать дополнительные крышки сидений. Это скажется на эффективности системы.
- Недопустимо вешать какие-либо предметы, кроме одежды. В случае дорожного транспортного происшествия посторонние предметы могут повредить автомобиль и привести к травмам, особенно при раскрытии воздушной подушки.
- Не следует размещать какие-либо предметы на подушки безопасности или между подушкой безопасности и собой. Также запрещается устанавливать какие-либо предметы вокруг области раскрытия подушек безопасности, например около двери, боковых стекол дверей, передней и задней стойки.

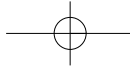

- Не следует размещать какие-либо предметы между дверью и сиденьем. При раскрытии боковой подушки безопасности ими могут быть нанесены серьезные травмы.
- Не следует размещать какое-либо вспомогательное оборудование сбоку или рядом с боковыми подушками безопасности.
- Избегайте ударов по дверям при включенном зажигании, так как это может привести к раскрытию боковых подушек безопасности.
- Обслуживание, в случае повреждения сиденья или крышки сиденья, рекомендуется проводить у официального дилера HYUNDAI.

### **Шторка безопасности (при наличии)**

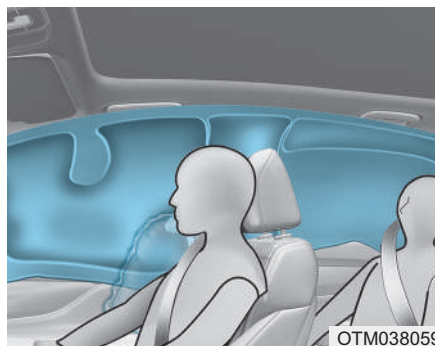

Шторки безопасности расположены с обеих сторон вдоль обоих направляющих люка над передними и задними дверями.

Они предназначены для защиты головы людей на передних и задних боковых сиденьях при определенных боковых столкновениях.

Шторки безопасности срабатывают при определенных боковых столкновениях, в зависимости от серьезности столкновения, угла, скорости и места удара.

Шторки безопасности с обеих сторон автомобиля раскрываются в случае регистрации опрокидывания датчиком опрокидывания. (Если датчик опрокидывания установлен)

Шторки безопасности не будут раскрываться при всех ситуациях бокового столкновения или опрокидывания.

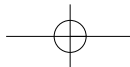

## Системы безопасности автомобиля

### **⚠ ОСТОРОЖНО**

Для снижения риска нанесения телесных повреждений, в случае срабатывания передней подушки безопасности, должны быть приняты следующие меры:

- Все люди должны быть всегда пристегнуты ремнями безопасности, чтобы удерживать людей в надлежащем положении.
- Детская удерживающая система должна быть должным образом закреплена как можно дальше от двери.
- Недопустимо располагать что-либо над подушками безопасности. Также запрещается устанавливать какие-либо предметы вокруг области раскрытия подушек безопасности, например около двери, боковых стекол дверей, передней и задней стойки, бокового рейлинга крыши.

- Недопустимо вешать твердые или хрупкие предметы на крючок для одежды.

В случае аварии они могут стать причиной повреждения транспортного средства или травмы людей.

- Не следует разрешать пассажирам прислоняться головой или туловищем к двери, класть руки на дверь, высовывать руки из окна или располагать какие-либо объекты между дверями и сиденьями.
- Запрещается открывать или производить ремонт шторок безопасности.

### Принцип работы системы подушек безопасности

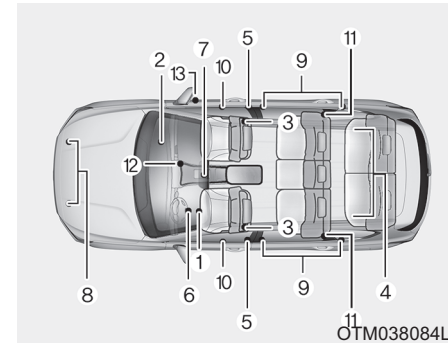

Дополнительная система безопасности включает следующие компоненты:

- (1) Модуль передней подушки безопасности водителя
- (2) Модуль передней подушки безопасности пассажира
- (3) Модули боковых подушек безопасности
- (4) Модули шторок безопасности
- (5) Втягивающий преднатяжитель
- (6) Контрольная лампа подушки безопасности

- (7) Блок управления SRS (SRSCM)/датчик опрокидывания
- (8) Датчики фронтального столкновения
- (9) Датчики бокового столкновения
- (10) Датчики бокового давления
- (11) Задний преднатяжитель втягивающего устройства (при наличии)
- (12) Индикатор выключения передней подушки безопасности пассажира (только для переднего сиденья пассажира)
- (13) Выключатель передней подушки безопасности пассажира

При включенном зажигании SRSCM ведется непрерывный мониторинг всех компонентов SRS для определения, достаточно ли серьезно столкновение, чтобы активизировать раскрытие подушек безопасности или срабатывание устройства предварительного натяжения ремня безопасности.



### Контрольная лампа SRS

Контрольная лампа подушки безопасности SRS (дополнительная система безопасности) на приборной панели отображается в виде символа подушки безопасности, как показано на рисунке. Системой производится проверка электрической системы подушек безопасности на наличие неисправностей. Светящийся индикатор указывает на наличие потенциальных проблем в системе подушек безопасности, которая может включать боковые подушки безопасности и (или) шторки безопасности, используемые для защиты при опрокидывания (если установлен датчик опрокидывания).

### ⚠ ОСТОРОЖНО

Если ДСБ неисправна, подушки безопасности могут не раскрыться должным образом при аварии, увеличивая риск серьезной травмы или смерти.

Любое из следующих условий указывает на неисправность SRS:

- При включении зажигания контрольная лампа не загорается в течение приблизительно шести секунд.
- Контрольная лампа продолжает гореть в течение приблизительно шести секунд.
- Сигнал продолжает светиться во время движения транспортного средства.
- Контрольная лампа мигает при работающем двигателе.

## Системы безопасности автомобиля

**При наличии любого из перечисленных выше условий рекомендуется, чтобы ДСБ была как можно скорее проверена официальным дилером HYUNDAI.**

При лобовом столкновении от умеренного до серьезного датчиками фиксируется быстрое замедление транспортного средства. Если степень замедления будет достаточно высокой, то блоком управления будут активизированы передние подушки безопасности с необходимой силой.

Передние подушки безопасности предназначены для защиты водителя и переднего пассажира при лобовом столкновении, при котором достаточная защита не может быть обеспечена одними только ремнями безопасности. При необходимости, в случае бокового столкновения или опрокидывания, боковыми подушками безопасности обеспечивается дополнительная защита путем поддержки верхней боковой части туловища.

- Система подушек безопасности может быть активизирована только при включенном зажигании.
- Подушки безопасности срабатывают при определенных фронтальных или боковых столкновениях для защиты водителя и пассажиров от серьезных травм.
- Определенная скорость, при которой произойдет раскрытие подушек безопасности, не задана. Раскрытие подушек производится, как правило, на основании силы и направления удара. Есть два фактора, на основании которых датчиком генерируется электронный сигнал на раскрытие подушек безопасности.



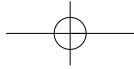

- Раскрытие подушек безопасности зависит от ряда факторов, включая скорость транспортного средства, угол столкновения и плотность и жесткость транспортных средств или объектов, с которыми произошло столкновение. Определяющие факторы не ограничиваются указанными выше.
- Передние подушки безопасности моментально полностью надуваются и сдуваются. Практически невозможно увидеть, как подушки безопасности надуваются во время аварии. Намного более вероятно, что после столкновения просто будет видно, что сдутые подушки безопасности висят из своих отсеков для хранения.
- В дополнение к подушкам безопасности, срабатывающим при серьезных боковых столкновениях, транспортные средства оборудованы датчиком опрокидывания, который активирует боковые подушки безопасности и (или) шторки безопасности, если система обнаружит опрокидывание. При обнаружении опрокидывания для обеспечения защиты от выбрасывания из салона боковые подушки безопасности будут оставаться надутыми более длительный период времени, особенно при использовании вместе с ремнями безопасности. (Если датчик опрокидывания установлен.)
- Для обеспечения надлежащей защиты подушки безопасности могут надуваться очень быстро. Для предотвращения при столкновении удара человека о конструкции транспортного средства раскрытие подушки безопасности происходит за чрезвычайно короткое время. При такой скорости раскрытия снижается риск получения серьезных или опасных для жизни травм и, таким образом, она должна учитываться при проектировании подушки безопасности. Однако быстрое раскрытие подушки безопасности также может вызвать травмы, которые могут включать травмы лицевой части, ушибы и сломанные кости, потому что при такой скорости раскрытия удар от подушки безопасности может быть значительной силы.
- При некоторых обстоятельствах контакт с подушкой безопасности может вызвать травмы со смертельным исходом, особенно если сидеть к подушке безопасности чрезмерно близко.

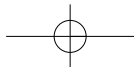

## Системы безопасности автомобиля

Для снижения риска получения травм в случае раскрытия подушки безопасности можно принять определенные меры. Самый высокий уровень риска – слишком нахождение слишком близко к подушке безопасности. Для раскрытия подушки безопасности требуется некоторое пространство. Водителю рекомендуется находиться как можно дальше от центра рулевого колеса, сохраняя контроль над транспортным средством.

■ Передняя подушка безопасности водителя (1)



OLMB033054

Когда блок управления подушками безопасности обнаруживает достаточно серьезный удар в переднюю часть транспортного средства, он автоматически надувает передние подушки безопасности.

■ Передняя подушка безопасности водителя (2)



OLMB033055

После срабатывания происходит разрыв швов мягкой крышки, которая отделяется под давлением при расширении подушек безопасности. Последующее открытие крышек позволяет полное раскрытие подушек безопасности.

Полное раскрытие подушки безопасности, совместно с надлежащим образом пристегнутыми ремнями безопасности, позволяет замедлить перемещение водителя или переднего пассажира вперед и снизить риск травм головы или грудной клетки.

■ Передняя подушка безопасности водителя (3)



OLMB033056

■ Передняя подушка безопасности пассажира



OLMB033057

После полного раскрытия подушка сразу же начинает сдуваться, обеспечивая водителю видимость и возможность управления транспортным средством, в случае необходимости.

### ⚠ ОСТОРОЖНО

**Для предотвращения получения травм от предметов при раскрытии подушки безопасности пассажира:**

- Не следует размещать какие-либо предметы (держатель для напитков, держатель компакт-дисков, этикетки и т. д.) на панели переднего пассажира выше вещевого ящика, где расположена подушка безопасности для пассажира.
- Не следует устанавливать флакон с освежителем воздуха около комбинации приборов или на поверхности приборной панели.

## Что происходит после раскрытия подушек безопасности

После раскрытия передней или боковой подушки безопасности она очень быстро сдувается. Разворачивание подушки безопасности не будет препятствовать водителю возможности видеть через ветровое стекло или управлять транспортным средством. Боковые подушки безопасности после раскрытия могут некоторое время оставаться частично надутыми.

### ⚠ ОСТОРОЖНО

**После срабатывания подушек безопасности должны быть выполнены следующие меры предосторожности:**

## Системы безопасности автомобиля

- Сразу же после столкновения, как можно скорее, открыть окна и двери для уменьшения длительности воздействия дыма и порошка, которые образовались после срабатывания подушки безопасности.
- Не следует касаться внутренних компонентов отсека для хранения подушки безопасности непосредственно после ее срабатывания. После срабатывания подушки безопасности эти детали могут быть очень горячими.
- Всегда промывайте подвергнутые воздействию участки кожи прохладной водой и слабым мыльным раствором.
- Рекомендуется заменить сработавшие подушки безопасности у официального дилера HYUNDAI при первой же возможности. Подушки безопасности являются одноразовыми.

### **Шум и дым при срабатывании подушки безопасности**

При срабатывании подушки безопасности раздается громкий шум, и в салоне транспортного средства возникает дым и порошковая пыль. Это считается нормальным при срабатывании газогенератора модуля надувной подушки безопасности. После раскрытия подушки безопасности может чувствоваться существенный дискомфорт при дыхании из-за контакта грудной клетки с ремнем безопасности и подушкой безопасности, так же как от вдыхания дыма и порошка. У некоторых людей порошок может вызвать приступ астмы. Если после раскрытия подушки безопасности имеют место проблемы с дыханием, следует немедленно обратиться за медицинской помощью.

Хотя дым и порошок нетоксичны, они могут вызвать раздражение кожи, глаз, носа, гортани и т. д. При этом следует немедленно произвести промывание и полоскание холодной. Если признаки сохраняются, необходимо обратиться за медицинской помощью.

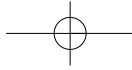

**Не устанавливайте детское удерживающее устройство на переднее сиденье пассажира**

■ Тип А



OYDESA2042

■ Тип В



OLM034310

Никогда не устанавливайте детскую удерживающую систему на переднем сиденье пассажира, если подушка безопасности переднего пассажира не выключена

**⚠ ОСТОРОЖНО**

**ЗАПРЕЩАЕТСЯ** устанавливать детское удерживающее устройство, обращенное назад, на сиденье, перед которым находится АКТИВНАЯ ПОДУШКА БЕЗОПАСНОСТИ. Это может привести к СЕРЬЕЗНОЙ ТРАВМЕ или СМЕРТИ РЕБЕНКА.

**Почему подушка безопасности не раскрылась при столкновении?**

Есть определенные типы аварий, при которых, как предполагается, подушкой безопасности не будет обеспечена дополнительная защита. Сюда входят попутные столкновения (удар сзади), вторые или третьи столкновения при авариях с участием нескольких транспортных средств, так же как столкновения на низкой скорости. Повреждение транспортного средства указывает на поглощение энергии при столкновения и не является индикатором того, должна ли была сработать подушка безопасности.

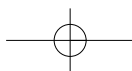

## Системы безопасности автомобиля

### Датчики столкновения для подушек безопасности

#### ОСТОРОЖНО

Для снижения риска непроизвольного срабатывания подушек безопасности, результатом которого может быть серьезная травма или смерть:

- Недопустимы удары по местам установки подушек безопасности или датчиков.
- Недопустимо производить техническое обслуживание датчиков подушек безопасности или производить какие-либо работы в непосредственной близости от них. Если будет изменено место установки или угол установки датчиков, подушки безопасности могут непреднамеренно раскрыться или могут не раскрыться, когда должны были это сделать.

- Недопустимо устанавливать на бампер защитные накладки или использовать при замене бампера неоригинальные детали. Это может неблагоприятно сказаться на результатах столкновения и отрицательно повлиять на разворачивание подушек безопасности.
- Для предотвращения срабатывания подушек безопасности при буксировке автомобиля установите ключ зажигания в положение LOCK/OFF или ACC.
- Рекомендуется, чтобы все ремонтные работы подушек безопасности выполнялись официальным дилером HYUNDAI.

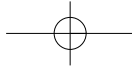

1. Блок управления SRS/датчик опрокидывания\*
2. Датчик фронтального удара
3. Боковой датчик давления (передний)\*
4. Датчик бокового удара\*
5. Датчик бокового удара\*

\* : при наличии

OTM038060/OTM038061/OTM038062/OTM038063/OTM038064/OTM038065

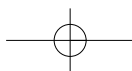

## Системы безопасности автомобиля

### Состояния раскрытия подушки безопасности

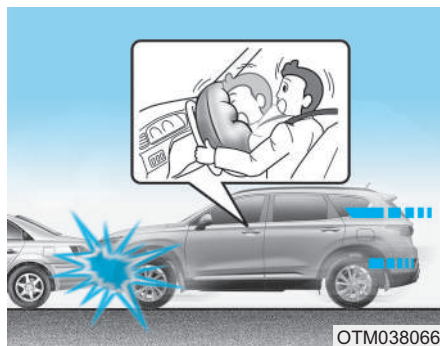

#### Передней подушки безопасности

Передние подушки безопасности срабатывают при фронтальном столкновении в зависимости от его интенсивности, скорости или угла.

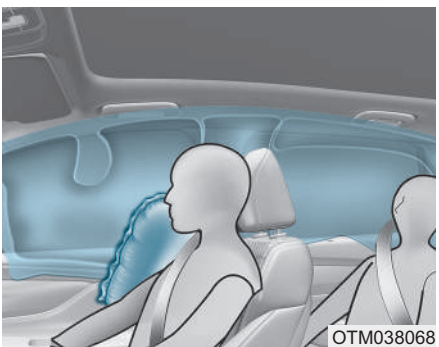

#### Боковой подушки безопасности и шторки безопасности

Боковые подушки и шторки безопасности срабатывают при регистрации столкновения с помощью датчиков бокового удара в зависимости от его интенсивности, скорости или угла.

Хотя передние подушки безопасности для пассажира и водителя рассчитаны на раскрытие при фронтальном столкновении, они также могут раскрыться и при других типах столкновений, если датчиками фронтального столкновения будет зафиксировано столкновение достаточной силы. Боковые подушки безопасности и шторки безопасности рассчитаны на раскрытие при боковом столкновении или в случае опрокидывания, но они могут раскрыться и при других столкновениях, если датчиками бокового удара будет зафиксировано столкновение достаточной силы.



Также боковые подушки безопасности и шторки безопасности раскрываются в случае регистрации опрокидывания датчиком опрокидывания. (Если датчик опрокидывания установлен)

Если на шасси транспортного средства воздействуют удары или объекты на неровных дорогах, это может вызвать срабатывание подушек безопасности. По неровным дорогам и не предназначенным для движения транспортного средства участкам следует двигаться с предельной осторожностью, чтобы предотвратить непреднамеренное раскрытие подушки безопасности.

### Условия несрабатывания подушек безопасности



При определенных столкновениях на низкой скорости возможно, что подушки безопасности не раскроются. Подушки безопасности не рассчитаны на раскрытие в подобных случаях, так как ими не будет обеспечиваться дополнительная защита, помимо обеспечиваемой ремнями безопасности.



Передние подушки безопасности не рассчитаны на раскрытие при ударах сзади, так как водитель и пассажиры перемещаются назад под воздействием силы столкновения. В этом случае раскрытием подушки безопасности не обеспечивается дополнительная защита.

## Системы безопасности автомобиля

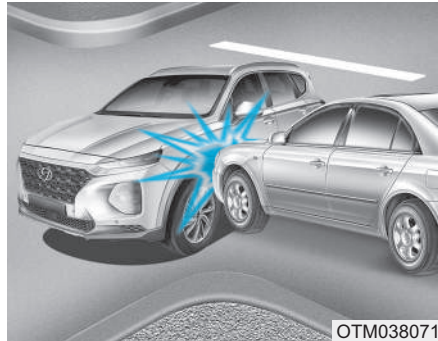

Передние подушки безопасности, возможно, не раскроются при боковых столкновениях, поскольку происходит перемещение находящихся в транспортном средстве людей в направлении столкновения и, таким образом, при боковых столкновениях раскрытием передних подушек безопасности не будет обеспечиваться дополнительная защита.

Однако могут сработать боковые подушки безопасности и шторки безопасности в зависимости от интенсивности и угла столкновения, а также скорости транспортного средства.

2-88

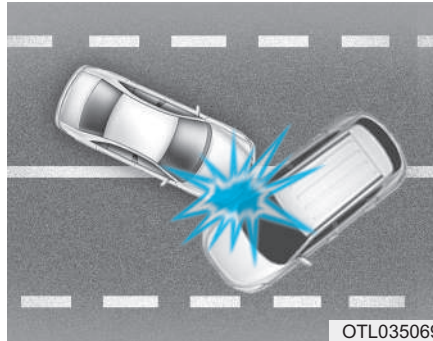

При угловом столкновении силой столкновения люди могут быть направлены в таком направлении, при котором подушками безопасности не будет обеспечиваться дополнительная защита и, таким образом, датчиками может не подаваться команда на раскрытие подушек безопасности.

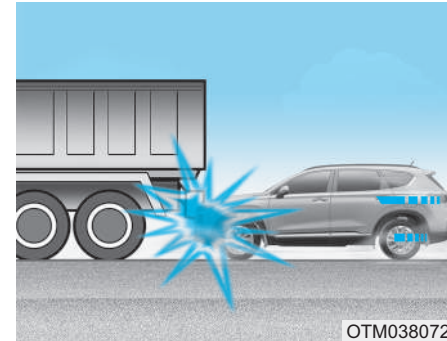

Непосредственно перед столкновением водители часто сильно нажимают на тормоз. При таком торможении передняя часть транспортного средства опускается и оно может «заехать» под транспортное средство с более высоким дорожным просветом. В подобной ситуации подушки безопасности могут не раскрыться, поскольку зафиксированные датчиками силы замедления могут быть значительно уменьшены при таком типе столкновениями.

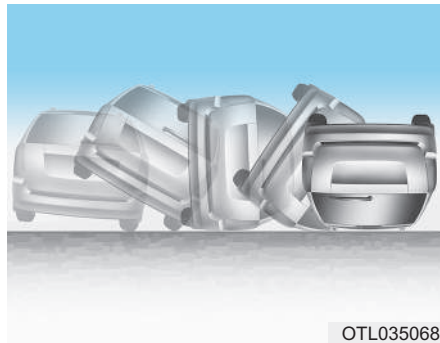

OTL035068

Передние подушки безопасности могут не раскрыться при авариях с опрокидыванием, потому что раскрытием подушек безопасности не обеспечивается защита находящихся в транспортном средстве людей.

### **i** Информация

- Автомобили, оснащенные датчиком переворачивания  
Боковые подушки безопасности и шторки безопасности могут раскрыться при опрокидывании автомобиля, если датчик опрокидывания регистрирует соответствующую ситуацию.
- Автомобили, не оснащенные датчиком опрокидывания

Боковые подушки и (или) шторки безопасности могут раскрыться при переворачивании транспортного средства после бокового столкновения, если транспортное средство оборудовано боковыми подушками безопасности и (или) шторками безопасности.

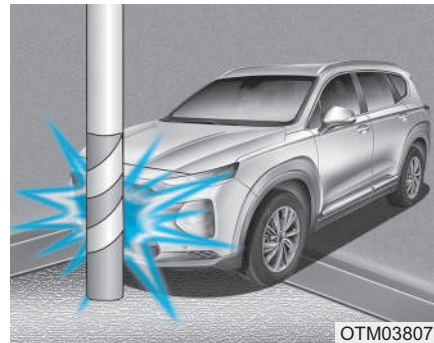

OTM038073

Подушки безопасности могут не раскрыться, если транспортное средство сталкивается со столбом или деревом, когда удар сконцентрирован в одном месте и энергия столкновения поглощена структурой транспортного средства.

## Системы безопасности автомобиля

### Уход за пассивной системой безопасности

SRS является фактически необслуживаемой и в ней нет деталей, которые могли бы обслуживаться владельцем автомобиля самостоятельно. Если контрольная лампа подушек безопасности не загорается при включении зажигания или горит непрерывно, рекомендуется как можно быстрее проверить систему у официального дилера HYUNDAI.

Рекомендуется, чтобы любая связанная с системой подушек безопасности работа, как демонтаж, монтаж, ремонт или любая работа на рулевом колесе, панели переднего пассажира, передних сиденьях и рельсах крыши, быть выполненным официальным дилером HYUNDAI. Неправильное обращение с ПСБ может привести к серьезному телесному повреждению.

### ОСТОРОЖНО

Для снижения риска серьезных травм или смерти должны быть приняты следующие меры:

- Недопустимо модифицировать или отсоединять компоненты ДСБ или электропроводку, включая наклеивание любого вида значков на мягкие крышки или модификацию конструкции кузова.
- Никакие объекты не должны находиться около модулей подушки безопасности на рулевом колесе, на приборной панели и на панели переднего пассажира выше вещевого ящика.

- Чистка мягких крышек подушек безопасности должна производиться мягкой тканью, увлажненной чистой водой. Растворители или очистители могут неблагоприятно повлиять на крышки подушек безопасности и нарушить работу системы.
- Замену сработавших подушек безопасности рекомендуется проводить у официального дилера HYUNDAI.
- Если требуется утилизация компонентов системы подушек безопасности или всего транспортного средства, должны соблюдаться определенные меры предосторожности. За необходимой информацией следует обратиться к официальному дилеру HYUNDAI. В случае непринятия этих мер предосторожности риск получения травмы увеличивается.

## Дополнительные меры предосторожности

**Пассажиры при движение транспортного средства не должны пересаживаться с сиденья на сиденье.** Пассажир, который не будет пристегнут ремнем безопасности при столкновении или аварийной остановке, может удариться о внутренние части транспортного средства, других людей в салоне или может быть выброшен из транспортного средства.

**Не устанавливайте дополнительные принадлежности на ремни безопасности.** Устройства, служащие для повышения комфортности, или изменение места расположения ремня безопасности могут уменьшить предоставляемую ремнем безопасности защиту и увеличить вероятность получения серьезной травмы при столкновении.

## Недопустимо модифицировать передние сиденья.

Модификация передних сидений может препятствовать нормальной работе датчиков дополнительной системы безопасности или боковых подушек безопасности.

**Недопустимо располагать под передними сиденьями какие-либо предметы.** Размещение предметов под передними сиденьями может препятствовать нормальной работе датчиков дополнительной системы безопасности и может стать причиной повреждения жгутов проводки.

**Не допускайте нанесения ударов по дверям.** Удар по дверям при включенном зажигании может привести к раскрытию боковых подушек безопасности.

## Добавление оборудования или модификация оборудования системы подушек безопасности транспортного средства

Если производить модификацию транспортного средства, заменяя или боковые элементы кузова или изменяя дорожный просвет, это может повлиять на работу системы подушек безопасности транспортного средства.

## Системы безопасности автомобиля

### Этикетки, предупреждающие о наличии подушек безопасности

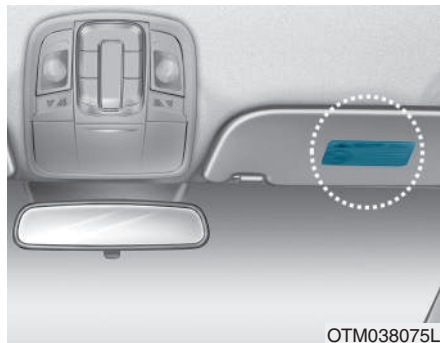

OTM038075L

Этикетки, предупреждающие о наличии подушек безопасности, служат для уведомления водителя и пассажиров о потенциальном риске, связанном с системой подушек безопасности.

Обязательно прочитайте в настоящем руководстве пользователя всю информацию о подушках безопасности, которые установлены на автомобиле.

## Удобные компоненты для транспортного средства

Доступ к транспортному средству .....	3-4	Рулевое колесо .....	3-33
Дистанционный ключ .....	3-4	Электроусилитель руля (EPS) .....	3-33
Электронный ключ .....	3-8	Наклон/выдвижение рулевой колонки .....	3-34
Система иммобилайзера .....	3-14	Обогреваемое рулевое колесо .....	3-35
Замки дверей .....	3-16	Клаксон .....	3-35
Управление замками дверей снаружи		Зеркала .....	3-36
транспортного средства .....	3-16	Внутреннее зеркало заднего вида .....	3-36
Управление замками дверей изнутри		Кнопка складывания наружного зеркала заднего	
транспортного средства .....	3-18	вида .....	3-40
Суперблокировка .....	3-20	Функция помощи при парковке задним ходом .....	3-43
Функция автоматического блокирования и		Окна .....	3-44
разблокирования дверей .....	3-21	Электростеклоподъемники .....	3-44
Устройство блокировки замков задних дверей,		Функция дистанционного закрывания стекол .....	3-50
предотвращающее их открывание детьми .....	3-21	Панорамный люк в крыше .....	3-51
Система безопасного выхода (SEA) .....	3-23	Солнцезащитная шторка .....	3-52
Система предупреждения о пассажирах сзади		Скольжение верхнего люка .....	3-53
(ROA) .....	3-25	Наклон люка в крыше .....	3-53
Система противоголодной сигнализации .....	3-27	Закрытие верхнего люка .....	3-54
Система памяти положений сиденья		Возврат системы верхнего люка в исходное	
водителя .....	3-29	положение .....	3-56
Сохранение положений в памяти .....	3-29	Предупреждение об открытом верхнем люке .....	3-57
Восстановление положений из памяти .....	3-30	Наружные функции .....	3-58
Функция удобного доступа .....	3-30	Капот .....	3-58
Сброс системы памяти настроек сиденья		Крышка багажника .....	3-59
водителя .....	3-31	Крышка багажника с электроприводом .....	3-62

Автоматическое открытие багажника .....	3-69	Переключатель стеклоочистителя и омывателя заднего стекла .....	3-158
Крышка люка топливозаливной горловины.....	3-72	Система помощи водителю.....	3-160
Комбинация приборов .....	3-76	Камера заднего вида (Тип А).....	3-160
Управление комбинацией приборов .....	3-77	Камера заднего вида (Тип В) .....	3-161
Датчики и измерительные приборы .....	3-77	Система предупреждения о сближении при парковке (задним ходом) .....	3-162
Контрольная лампа предупреждения об обледенелой дороге .....	3-82	Система предупреждения о сближении при парковке (задним/передним ходом) .....	3-166
Индикатор скоростного диапазона.....	3-83	Монитор кругового обзора .....	3-171
Контрольная лампа и индикатор.....	3-85	Система помощи при парковке (параллельной, перпендикулярно задним ходом).....	3-174
Сообщения на ЖК-дисплее .....	3-103	Необходимые условия для работы системы.....	3-176
ЖК дисплей .....	3-113	Условия, при которых система не работает .....	3-177
Управление ЖК-дисплеем.....	3-113	Принцип работы системы (режим парковки).....	3-180
Режимы ЖК дисплея.....	3-114	Дополнительные инструкции (сообщения).....	3-188
Маршрутный компьютер.....	3-129	Нештатная работа системы.....	3-189
Режимы маршрутного компьютера.....	3-129	Принцип работы системы (режим выезда с парковки) .....	3-189
Дисплей проекции информации на ветровое стекло (HUD) .....	3-134	Дополнительные инструкции (сообщения).....	3-194
Освещение.....	3-137	Нештатная работа системы.....	3-195
Наружные световые приборы.....	3-137	Обогреватель .....	3-196
Система приветствия .....	3-149	Обогреватель заднего стекла.....	3-196
Внутреннее освещение .....	3-150	Система климат-контроля с ручным управлением.....	3-197
Стеклоочистители и стеклоомыватели .....	3-155	Обогрев и кондиционирование воздуха .....	3-198
Стеклоочистители ветрового стекла .....	3-156		
Стеклоомыватели ветрового стекла .....	3-157		



Кондиционирование воздуха в зоне 3-го ряда	3-202	ВЕЩЕВОЙ ЯЩИК	3-227
Работа системы	3-202	Отделение в центральной консоли	3-227
Техническое обслуживание системы	3-205	Перчаточный ящик	3-228
<b>Система климат-контроля с автоматическим управлением</b>	<b>3-208</b>	Холодильный отсек	3-228
Автоматическое управление климатической установкой	3-209	Держатель для солнцезащитных очков	3-229
Ручное управление климатической установкой	3-210	Лоток	3-230
Кондиционирование воздуха в зоне 3-го ряда	3-215	Багажный лоток	3-230
Работа системы	3-216	<b>Особенности салона</b>	<b>3-231</b>
Техническое обслуживание системы	3-218	Пепельница	3-231
<b>Устранение инея и запотевания с лобового стекла</b>	<b>3-221</b>	Держатель для напитков	3-231
Система управления климатической установкой	3-222	Солнцезащитный козырек	3-233
Автоматическая система управления климатической установкой	3-223	Розетка питания	3-234
Система автоматического обогрева ветрового стекла (только для автоматической системы управления микроклиматом)	3-224	Зарядное USB-устройство	3-235
<b>Дополнительные функции системы климат-контроля</b>	<b>3-226</b>	Блок инвертора переменного тока	3-236
Автоматическая вентиляция	3-226	Система беспроводной зарядки смартфонов	3-238
Переключение режимов подачи воздуха при открытии люка в крыше	3-226	Время	3-240
		Крючок для одежды	3-240
		Фиксатор(ы) для напольных коврик	3-241
		Сетка багажника (держатель)	3-242
		Экран багажного отделения	3-242
		Боковая шторка	3-244
		<b>Наружные функции</b>	<b>3-245</b>
		Багажник на крыше	3-245

## Удобные компоненты для транспортного средства

### ДОСТУП К ТРАНСПОРТНОМУ СРЕДСТВУ

#### Дистанционный ключ (при наличии)



OPDE046001

В автомобиле HYUNDAI применяется пульт дистанционного управления, который можно использовать для блокировки или разблокирования дверей (и крышки багажника) и даже для запуска двигателя.

1. Блокировка дверей
2. Разблокирование дверей
3. Разблокирование крышки багажника

#### Блокирование

Для блокирования:

1. Закройте все двери, капот и багажник.
2. Нажмите кнопку блокирования дверей (1) на дистанционном ключе.
3. Двери блокируются. Произойдет мигание лампами аварийной сигнализации. Кроме того, наружные зеркала заднего вида сложатся, если в пользовательских настройках на ЖК-дисплее выбрано «Convenience [Функц. комфорт.] → Welcome mirror/light [Приветственная подсветка/умное зеркало] → On door unlock [Дверь открыта]».

**Подробная информация приводится в разделе «ЖК дисплей» этой главы.**

4. Убедиться в блокировании дверей по положению кнопок выключения замка двери внутри транспортного средства.

#### ОСТОРОЖНО

Не следует оставлять ключи в транспортном средстве, если в нем находятся дети без присмотра. Оставшиеся без присмотра дети могут вставить ключ в замок зажигания, могут нажимать на кнопки управления стеклоподъемниками с электрическим приводом, их действия могут также привести к движению транспортного средства, что может стать причиной серьезной травмы или смерти.

### Разблокирование

Для разблокирования:

1. Нажмите кнопку разблокирования дверей (2) на дистанционном ключе.
2. Производится разблокирование дверей. Огни аварийной сигнализации мигнут два раза. Кроме того, наружные зеркала заднего вида раскроются, если в пользовательских настройках на ЖК-дисплее выбрано «Convenience [Функц. комфорт.] → Welcome mirror/light [Приветственная подсветка/умное зеркало] → On door unlock[Дверь открыта]». **Подробная информация** приводится в разделе «ЖК дисплей» этой главы.

### **i** Информация

Если в течение 30 секунд не будет открыта какая-либо дверь, двери автоматически блокируются.

### Разблокирование крышки багажника

Для разблокирования:

1. Нажмите и удерживайте кнопку разблокирования крышки багажника (3) на пульте ДУ более одной секунды.
2. Огни аварийной сигнализации мигнут два раза.

### **i** Информация

На кнопке написано слово «HOLD» (удерживать), что указывает на необходимость нажатия и удерживания кнопки больше одной секунды.

### Запуск

Подробная информация приведена в разделе «Запуск двигателя от внешнего источника» главы 5.

### К СВЕДЕНИЮ

**Для предотвращения повреждения дистанционного ключа:**

- Дистанционный ключ следует хранить вдали от воды и прочих жидкостей, а также источников огня. Если влага по какой-либо причине попадет внутрь электронного ключа или ключ подвергнется нагреву, это может стать причиной отказа внутренней цепи, что приводит к утере гарантийных обязательств изготовителя.
- Не роняйте дистанционный ключ.
- Защитите дистанционный ключ от воздействия экстремальных температур.

## Удобные компоненты для транспортного средства

### Механический ключ

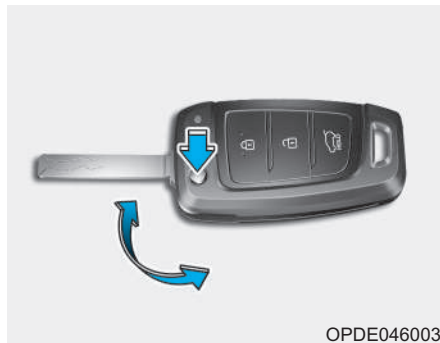

Если дистанционный ключ не функционирует должным образом, замки дверей могут быть заблокированы и разблокированы с помощью механического ключа.

Для раскладывания ключа следует нажать кнопку, после чего производится автоматическое раскладывание ключа.

Складывание ключа производится вручную при нажатой кнопке раскладывания.

### К СВЕДЕНИЮ

**Недопустимо складывать ключ без нажатия на кнопку. Это может стать причиной повреждения ключа.**

### Меры предосторожности при использовании дистанционного ключа

Дистанционный ключ не будет работать в лубом из следующих случаев:

- Ключ вставлен в замок зажигания.
- Ключ находится вне зоны действия (приблизительно 10 м [30 футов]).
- Разряжена батарейка дистанционного ключа.
- Сигнал блокируется другими транспортными средствами или объектами.
- Чрезмерно низкая температура окружающей среды.

- Дистанционный ключ находится рядом с радиопередатчиком, рядом с радиостанцией или аэропортом, например, которыми могут создаваться помехи для нормальной работы дистанционного ключа.

Если дистанционный ключ не работает должным образом, открытие и закрытие дверей может производиться с помощью механического ключа. При наличии проблем с дистанционным ключом рекомендуется обратиться к официальному дилеру HYUNDAI.

Если дистанционный ключ находится рядом с мобильным телефоном, сигнал ключа может блокироваться сигналом мобильного телефона.

Это особенно важно при активном состоянии телефона (вызов или прием вызова, передача или прием текстовых сообщений или электронной почты).

Следует избегать расположения дистанционного ключа и мобильного телефона в одном месте. Желательно сохранять между двумя устройствами достаточное расстояние.

### **i** Информация

Изменения или модификации, не одобренные в явной форме стороной, которая несет ответственность за соблюдение нормативных требований, могут аннулировать право пользователя на эксплуатацию оборудования. На повреждение системы бесключевого доступа в результате внесения изменений или модификаций, не одобренных в явной форме стороной, которая несет ответственность за соблюдение нормативных требований, не распространяется действие гарантии.

### **К СВЕДЕНИЮ**

Дистанционный ключ должен располагаться на расстоянии от электромагнитных материалов, которые могут препятствовать прохождению электромагнитных волн к поверхности ключа.

### **Замена батарейки**



Если дистанционный ключ не работает должным образом, попробуйте заменить батарейку.

Тип батарейки: CR2032

Замена батарейки:

1. Вставьте тонкий инструмент в прорезь и осторожно откройте крышку.
2. Снимите крышку АКБ при помощи отвертки.
3. Замените использованную батарейку на новую. Убедитесь, что батарейка вставлена правильно.

## Удобные компоненты для транспортного средства

4. Установите на место крышку АКБ в порядке, обратном демонтажу, и закройте ее.

Если вы подозреваете, что дистанционный ключ поврежден или не работает должным образом, рекомендуется обратиться к официальному дилеру HYUNDAI.

### **i** Информация



Несоответствующая утилизация батареи может оказать вредное влияние на окружающую среду и здоровье человека. При утилизации аккумуляторной батареи должны строго соблюдаться все применимые нормы и правила местного законодательства.

### Электронный ключ (при наличии)



OPDE046044

В автомобиле HYUNDAI применяется электронный ключ, который можно использовать для блокировки или разблокировки дверей (и крышки багажника) и даже для запуска двигателя.

1. Блокировка дверей
2. Разблокирование дверей
3. Разблокирование крышки багажника
4. Дистанционный пуск (при наличии)

### Блокирование



OTM048000

Для блокирования

1. Закройте все двери, капот и багажник.
2. Нажмите кнопку блокирования на ручке двери, или кнопку блокирования дверей (1) на электронном ключе.

3. Производится мигание лампами аварийной сигнализации. Кроме того, наружные зеркала заднего вида сложатся, если в пользовательских настройках на ЖК-дисплее выбрано «Convenience [Функц. комфорт.] → Welcome mirror/light [Приветственная подсветка/умное зеркало] → On door unlock [Дверь открыта] или On driver approach [При приближении водителя]». **Подробная информация приводится в разделе «ЖК дисплей» этой главы.**
4. Убедиться в блокировании дверей по положению кнопок выключения замка двери внутри транспортного средства.

### **i** Информация

Кнопка на ручке двери будет работать только в том случае, если электронный ключ находится на расстоянии 0,7~1 м (28~40 дюймов) от внешней ручки двери.

При любом из перечисленных ниже условий, даже при нажатии кнопки на наружной ручке, двери не будут заблокированы и в течение трех секунд будет подаваться звуковой сигнал:

- Электронный ключ находится в автомобиле.
- Кнопка пуска/останова двигателя находится в положении АСС или ON.
- Открыта какая-либо дверь, за исключением крышки багажника.

### **!** ОСТОРОЖНО

**Не следует оставлять электронный ключ в транспортном средстве, если в нем находятся дети без присмотра. Оставшиеся без присмотра дети могут нажать на кнопку пуска/остановки двигателя, могут нажимать на кнопки управления стеклоподъемниками с электрическим приводом, их действия могут также привести к движению транспортного средства, что может стать причиной серьезной травмы или смерти.**

## Удобные компоненты для транспортного средства

### Разблокирование

Для разблокирования:

1. Необходимо иметь при себе электронный ключ.
2. Нажмите кнопку на ручке двери или кнопку разблокирования дверей (2) на электронном ключе.
3. Производится разблокирование дверей. Огни аварийной сигнализации мигнут два раза. Кроме того, наружные зеркала заднего вида раскроются, если в пользовательских настройках на ЖК-дисплее выбрано «Convenience [Функц. комфорт.] → Welcome mirror/light [Приветственная подсветка/умное зеркало] → On door unlock [Дверь открыта] или On driver approach [При приближении водителя]». **Подробная информация приводится в разделе «ЖК дисплей» этой главы.**

### **i** Информация

- Кнопка на ручке двери будет работать только в том случае, если электронный ключ находится на расстоянии 0,7~1 м (28~40 дюймов) от внешней ручки двери. При этом без использования электронного ключа могут быть открыты и все другие двери.
- Если в течение 30 секунд не будет открыта какая-либо дверь, двери автоматически блокируются.

### **Разблокирование крышки багажника**

Для разблокирования:

1. Необходимо иметь при себе электронный ключ.
2. Нажмите кнопку в ручке крышки багажника или кнопку разблокирования багажника (3) на электронном ключе и удерживайте более одной секунды.
3. Огни аварийной сигнализации мигнут два раза.

### **i** Информация

- Кнопка разблокирования крышки багажника (3) только разблокирует крышку багажника. Она не выполняет автоматическое открытие замка и крышки багажника. При использовании кнопки разблокирования крышки багажника для открытия багажника все равно потребуется нажать на кнопку на ручке крышки багажника.
- Если крышка багажника не будет открыта в течение 30 с после разблокирования, то она автоматически заблокируется.



### Запуск

Двигатель можно запустить, не вставляя ключ. **Более подробные сведения см. в главе 5 «Кнопка пуска и останова двигателя».**

#### К СВЕДЕНИЮ

Для предотвращения повреждения электронного ключа:

- Электронный ключ следует хранить вдали от воды и прочих жидкостей, а также источников огня. Если влага по какой-либо причине попадет внутрь электронного ключа или ключ подвергнется нагреву, это может стать причиной отказа внутренней цепи, что приводит к утере гарантийных обязательств изготовителя.
- Не роняйте электронный ключ.
- Защищайте электронный ключ от воздействия экстремальных температур.

### Механический ключ

Если электронный ключ не функционирует должным образом, замки дверей могут быть заблокированы и разблокированы с помощью механического ключа.

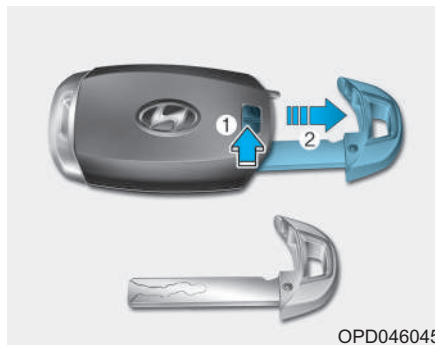

Переместите рычаг разблокировки в направлении стрелки (1), затем извлеките механический ключ (2). Вставьте механический ключ в отверстие для ключа в двери.

Для установки механического ключа на место необходимо вставить ключ в отверстие и нажать на него до щелчка.

### Потеря электронного ключа

Для одного транспортного средства может быть зарегистрировано не более двух электронных ключей. В случае утери электронного ключа рекомендуется немедленно доставить транспортное средство и второй ключ в официальный центр технического обслуживания HYUNDAI (своим ходом или на буксире, в случае необходимости).

#### Меры предосторожности при использовании электронного ключа

Электронный ключ может не работать в любом из следующих случаев:

- Электронный ключ находится рядом с радиопередатчиком, например, рядом с радиостанцией или аэропортом, которые могут создавать помехи для нормальной работы передатчика.

## Удобные компоненты для транспортного средства

- Электронный ключ находится рядом с мобильной приемопередающей радиосистемой или мобильным телефоном.
- Рядом с транспортным средством используется электронный ключ другого автомобиля.

Если электронный ключ не работает должным образом, открытие и закрытие дверей может производиться с помощью механического ключа. При наличии проблем с электронным ключом рекомендуется обратиться к официальному дилеру HYUNDAI.

Если электронный ключ находится рядом с мобильным телефоном, сигнал ключа может блокироваться сигналом мобильного телефона. Это особенно важно при активном состоянии телефона (вызов или прием вызова, передача или прием текстовых сообщений или электронной почты).

Следует избегать расположения электронного ключа и мобильного телефона в одном месте. Желательно сохранять между двумя устройствами достаточное расстояние.

### **i** Информация

Изменения или модификации, не одобренные в явной форме стороной, которая несет ответственность за соблюдение нормативных требований, могут аннулировать право пользователя на эксплуатацию оборудования. На повреждение системы бесключевого доступа в результате внесения изменений или модификаций, не одобренных в явной форме стороной, которая несет ответственность за соблюдение нормативных требований, не распространяется действие гарантии.

### **К СВЕДЕНИЮ**

**Электронный ключ должен располагаться на расстоянии от электромагнитных материалов, которые могут препятствовать прохождению электромагнитных волн к поверхности ключа.**

### **К СВЕДЕНИЮ**

**Покидая автомобиль, всегда забирайте электронный ключ с собой. Если электронный ключ останется вблизи транспортного средства, аккумуляторная батарея транспортного средства может разрядиться.**

## Замена батарейки



OPDE046046

Если электронный ключ не работает должным образом, следует заменить батарейку.

Тип батарейки: CR2032

Замена батарейки:

1. Извлеките механический ключ.
2. Вскройте заднюю крышку электронного ключа с помощью тонкого инструмента.
3. Замените использованную батарейку на новую. Убедитесь, что батарейка вставлена правильно.
4. Установите на место заднюю крышку электронного ключа.

Если электронный ключ поврежден или не работает должным образом, рекомендуется обратиться к официальному дилеру HYUNDAI.

## **i** Информация



Несоответствующая утилизация батареи может оказать вредное влияние на окружающую среду и здоровье человека. При утилизации аккумуляторной батареи должны строго соблюдаться все применимые нормы и правила местного законодательства.

## Ограничения для ключей ручек



При оставлении ключей парковщикам или работникам автостоянки, необходимо использовать следующие процедуры, чтобы перчаточный ящик только было открыто механическим ключом.

Блокирование:

1. Извлеките механический ключ с помощью электронного ключа.
2. Закройте перчаточный ящик механическим ключом.

## Удобные компоненты для транспортного средства

3. Отдайте электронный ключ парковщику и возьмите с собой механический ключ.

Электронный ключ можно использовать только для пуска двигателя и управления дверными замками.

Для разблокирования:

Откройте перчаточный ящик механическим ключом.

### Система иммобилайзера

Система иммобилайзера защищает автомобиль от кражи. Если используется ключ (или устройство) с несоответствующим кодированием, топливная система двигателя отключается.

При переводе ключа зажигания в положение ON индикатор системы иммобилайзера должен загореться на короткий промежуток времени, а затем погаснуть. Если индикатор начинает мигать, системой не распознан код ключа.

Переведите ключ зажигания в положение LOCK/OFF, затем переведите его обратно в положение ON.

Системой может не распознаваться код ключа, если рядом находится другой ключ или металлический предмет (цепочка для ключа, например). Пуск двигателя может оказаться невозможным, так как металл препятствует передаче сигнала транспондером.

Если системой периодически не распознается код ключа, рекомендуется обратиться к дилеру HYUNDAI.

Недопустимо вносить изменения в эту систему или добавлять к ней другие устройства. Вероятные при этом электрические неисправности могут нарушить работоспособность транспортного средства.

### ОСТОРОЖНО

**В целях предотвращения угона автомобиля не оставляйте запасные ключи рядом с автомобилем. Ваш пароль от иммобилайзера уникален, не сообщайте его никому.**

**К СВЕДЕНИЮ**

Транспондер ключа является важной частью системы иммобилайзера. Она разработана для многолетней бесперебойной работы, однако нужно избегать воздействия влаги, статического электричества и грубого обращения. В противном случае может возникнуть сбой системы иммобилайзера.

## Удобные компоненты для транспортного средства

### ЗАМКИ ДВЕРЕЙ

#### Управление замками дверей снаружи транспортного средства

##### Механический ключ

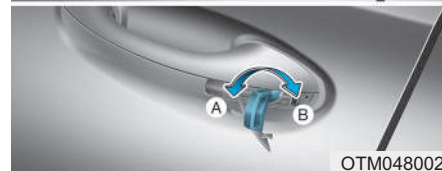

[A]: Разблокирование, [B]: Блокирование

Поверните ключ в сторону задней части автомобиля для блокирования и в сторону передней части автомобиля для разблокирования. Сперва потяните внешнюю ручку двери (1) и нажмите на крючок (2), расположенный внутри внешней ручки двери, с помощью механического ключа. Затем снимите крышку (3).

При блокировании и разблокировании двери водителя ключом происходит блокирование или разблокирование двери водителя.

После разблокирования замков двери могут быть открыты с помощью ручки.

Для закрытия двери нажмите на нее рукой. Убедитесь в надежности закрытия дверей.

##### Дистанционный ключ



Для блокирования дверей должна быть нажата кнопка блокирования дверей (1) на дистанционном ключе.

Для разблокирования дверей должна быть нажата кнопка разблокирования дверей (2) на дистанционном ключе.

После разблокирования замков двери могут быть открыты с помощью ручки.

Для закрытия двери нажмите на нее рукой. Убедитесь в надежности закрытия дверей.

## Электронный ключ



OTM048000



OPDE046004

Для блокирования дверей используется кнопка на наружной ручке двери (при этом необходимо иметь при себе электронный ключ) или кнопка блокирования дверей на электронном ключе.

Для разблокирования дверей используется кнопка на наружной ручке двери (при этом необходимо иметь при себе электронный ключ) или кнопка разблокирования дверей на электронном ключе.

После разблокирования замков двери могут быть открыты с помощью ручки.

Для закрытия двери нажмите на нее рукой. Убедитесь в надежности закрытия дверей.

## **i** Информация

- В холодных и влажных климатических зонах могут наблюдаться нарушения в работе замка и механизмов дверей в результате замерзания.
- Если дверь блокируется/разблокируется несколько раз в течение короткого промежутка времени с использованием ключа автомобиля или переключателя блокировки двери, система может перестать функционировать для защиты цепи и предотвращения повреждений составляющих системы.

## Удобные компоненты для транспортного средства

### Управление замками дверей изнутри транспортного средства

#### С помощью кнопки блокирования дверей

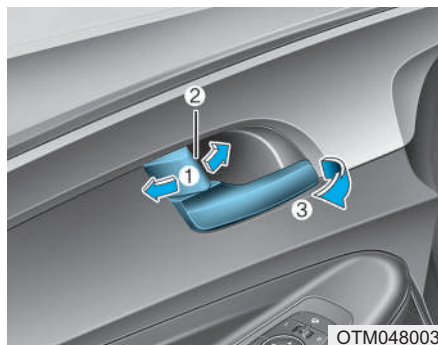

- Чтобы отпереть дверь, сместите кнопку блокировки двери (1) в положение «Unlock» (разблокировать). В этом случае будет видна красная метка (2) на кнопке блокировки двери.
- Чтобы запереть дверь, сместите кнопку блокировки двери (1) в положение «Lock» (заблокировать). Если дверь заперта, красная метка (2) на кнопке блокировки двери не видна.

- Чтобы открыть дверь, протяните ручку двери (3).
- Передние двери не могут быть заблокированы, если ключ находится в замке зажигания а передняя дверь открыта.
- Если электронный ключ находится в салоне и открыта какая-либо дверь, запереть двери электронным ключом невозможно.

#### **i** Информация

Если вы находитесь в автомобиле и электрический дверной замок не срабатывает, чтобы открыть дверь попробуйте выполнить одно или некоторые из следующих действий:

Попробуйте несколько раз разблокировать дверь (используя кнопку блокировки и кнопку электронного ключа), и при этом одновременно тяните внутреннюю ручку двери.

Попробуйте воспользоваться замками и ручками других дверей.

Опустите стекло передней двери и откройте дверь механическим ключом снаружи.

#### При помощи переключателя центрального замка блокировки/разблокировки дверей

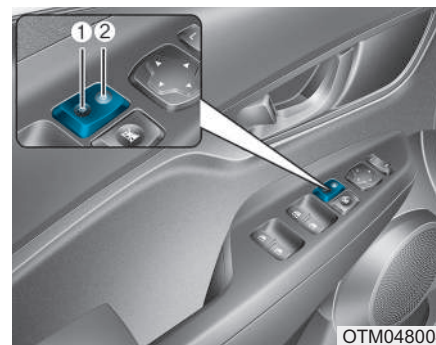

При нажатии на (1) переключателя производится блокирование всех дверей.

- Если любая дверь открыта, то при нажатии кнопки блокировки (1) переключателя блокировки центрального замка двери не будут заблокированы.



- Если электронный ключ находится в салоне и любая из дверей открыта, двери не могут быть заблокированы, даже если будет нажата кнопка (1) переключателя централизованного управления замками дверей.

При нажатии на (2) часть переключателя производится разблокирование всех дверей.

### ОСТОРОЖНО

- При движении транспортного средства все двери должны быть закрыты и заблокированы. Если двери разблокированы, вероятность быть выброшенным из транспортного средства в случае аварии возрастает.
- Не следует тянуть за внутреннюю ручку двери со стороны водителя (или пассажира) во время движения транспортного средства.

### ОСТОРОЖНО

Недопустимо оставлять в транспортном средстве без присмотра детей или животных. Закрытое транспортное средство под воздействием солнечных лучей очень сильно нагревается, что может стать причиной травмы или смерти детей или животных, которые не могут выбраться из транспортного средства без посторонней помощи. Дети могут включать различные средства управления транспортным средством, в результате чего могут получить травму, или же им может быть причинен вред в результате проникновения в транспортное средство посторонних людей.

### ОСТОРОЖНО

Если транспортное средство не будет заблокировано, вероятно его произвольное перемещение.

При парковке транспортного средства необходимо нажать на тормоз, переместить рычаг селектора в положение Р (парковка) (для автоматической коробки передач) или включить переднюю или заднюю передачу (для механических коробок передач), задействовать стояночный тормоз, выключить зажигание, закрыть все окна и заблокировать все двери. Ключ зажигания необходимо всегда носить с собой.

## Удобные компоненты для транспортного средства

### ОСТОРОЖНО

При открытии двери вероятно ее повреждение или получение травмы от проезжающих мимо транспортных средств. Соблюдайте осторожность при открывании дверей - проверьте наличие движущихся автомобилей, мотоциклов, велосипедов или пешеходов в направлении открываемой двери.

### ОСТОРОЖНО

Длительное нахождение в транспортном средстве в очень жаркую или очень холодную погоду представляет опасность для здоровья и жизни. Запрещается блокировать двери транспортного средства снаружи, если в салоне находятся люди.

### Суперблокировка (при наличии)

Некоторые автомобили оснащены системой суперблокировки. Суперблокировка предотвращает открытие дверей автомобиля как снаружи, так и изнутри, обеспечивая дополнительную безопасность автомобиля.

Для блокировки автомобиля с использованием функции «мертвой блокировки» двери должны быть заперты при помощи пульта дистанционного управления или электронного ключа. Для разблокировки автомобиля следует снова использовать пульт дистанционного управления или электронный ключ.

### ОСТОРОЖНО

Не блокируйте двери с помощью пульта дистанционного управления или электронного ключа при наличии пассажира в салоне автомобиля. Пассажир, находящийся в автомобиле, не может разблокировать двери кнопкой дверного замка. Например, если дверь заблокирована с пульта дистанционного управления, оставленный в автомобиле пассажир не может разблокировать дверь без передатчика.

## Функция автоматического блокирования и разблокирования дверей

### Система разблокирования дверей при столкновении (при наличии)

В случае столкновения, в результате которого произойдет срабатывание надувных подушек безопасности, производится разблокирование всех дверей.

### Система блокировки дверей во время движения (при наличии)

Все двери автоматически блокируются, когда скорость транспортного средства становится больше 15 км/ч (9 миль в час).

Активировать или деактивировать функции автоматической блокировки/разблокировки дверей можно в режиме User Settings (Пользовательские настройки) на ЖК-дисплее.

**Подробная информация приводится в разделе «ЖК дисплей» этой главы.**

## Устройство блокировки замков задних дверей, предотвращающее их открывание детьми (при наличии)



Устройство блокировки замка для защиты детей используется для предотвращения открытия задних дверей детьми. Устройство блокировки замка для защиты детей должно использоваться всегда, когда в транспортном средстве находятся дети.

Устройство блокировки замка для защиты детей расположено на кромке каждой задней двери. Когда устройство блокировки замка для защиты детей находится в положении блокирования, задняя дверь не может быть открыта с помощью внутренней дверной ручки.

Чтобы заблокировать замок для защиты детей, вставьте плоский инструмент (например, отвертку) (1) в паз и поверните его в положение блокировки, как показано на изображении.

Для возможности открытия задних дверей изнутри устройство должно быть разблокировано.

### **⚠ ОСТОРОЖНО**

**Если ребенок случайно откроет дверь при движении транспортного средства, он может выпасть наружу. Устройство блокировки замка для защиты детей должно использоваться всегда, когда в транспортном средстве находятся дети.**

## Удобные компоненты для транспортного средства

### Блокировка для защиты детей с электроприводом (при наличии)



OTM048423

Если кнопка блокировка для защиты детей с электроприводом нажата, а индикатор горит, задние пассажиры не смогут разблокировать задние двери изнутри автомобиля. Для выключения блокировки для защиты детей с электроприводом нажмите кнопку блокировки для защиты детей с электроприводом еще раз. При этом индикатор погаснет.

Система безопасного выхода (SEA) срабатывает при условии включения блокировки для защиты детей с электроприводом и выборе функции безопасного выхода (SEA) на комбинации приборов. Система безопасного выхода (SEA) не выполняет автоматическое включение блокировки для защиты детей с электроприводом.

Блокировка для защиты детей с электроприводом функционирует в течение приблизительно 10 минут после извлечения ключа зажигания или его перевода в положение LOCK (блокировка) или OFF (выкл).

Если ваш автомобиль оснащен системой блокировки для защиты детей с электроприводом, устройство блокировки замков задних дверей, предотвращающее их открывание детьми с ручным управлением не устанавливается.

\* При включении блокировки для защиты детей с электроприводом задние пассажиры также не смогут открыть или закрыть задние стекла. Более подробная информация приводится в разделе «Окна» в этой главе.

**⚠ ВНИМАНИЕ**

Child safety lock failure



OTM048424L

**Если блокировка для защиты детей с электроприводом не срабатывает при нажатии на кнопку блокировки, отображается сообщение и звучит сигнал.**

**В этом случае рекомендуется обратиться к официальному дилеру HYUNDAI для проверки транспортного средства.**

## Система безопасного выхода (SEA) (при наличии)

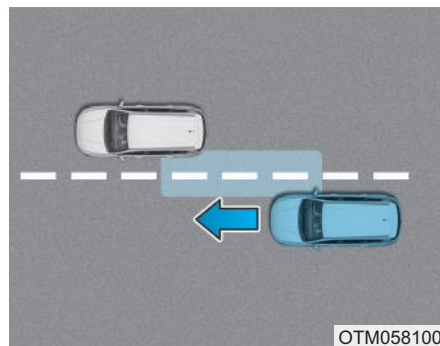

1. Система безопасного выхода предназначена для того, чтобы пассажиры не могли открыть задние двери, когда к остановленному автомобилю сзади приближается другое транспортное средство.
2. Когда во время стоянки автомобилем определяется приближение сзади другого автомобиля, задние двери блокируются, даже если водитель пытается разблокировать их с помощью кнопки блокировки для защиты детей с электроприводом.

Отображается сообщение «Check surroundings then try again [Проверьте окр. простр. перед отменой блокир.]», а также звучит предупредительный звуковой сигнал.

Тем не менее, если водитель нажимает кнопку в течение 10 секунд после отображения сообщения (индикатор кнопки гаснет), система понимает, что водитель разблокирует двери осознанно, и разблокирует двери вне зависимости от состояния позади автомобиля.

3. Если в момент открытия двери сзади к автомобилю приближается другое транспортное средство, отображается сообщение «Watch for traffic [Осмотритеесь]», а также звучит предупредительный звуковой сигнал.

- Описанные выше функции 2 и 3 включаются при включении «Driving Assist [Помощь при вождении] → Blind-spot safety [Мониторинг "слепых зон"] → Safe Exit Assist [SEA (Система безопасности во время выхода)]» в режиме пользовательских настроек на комбинации приборов.
- Блокировка для защиты детей с электроприводом функционирует в течение приблизительно 10 минут после извлечения ключа зажигания или его перевода в положение LOCK (блокировка) или OFF (выкл). Спустя приблизительно 10 минут индикатор на кнопке выключается и блокировку для защиты детей с электроприводом выключить нельзя. Для выключения блокировки для защиты детей с электроприводом повторно нажмите на кнопку блокировки для защиты детей с электроприводом при включенном зажигании после запуска двигателя.

## Удобные компоненты для транспортного средства

- Когда питание снова подается после снятия АКБ или ее разрядки, пока блокировка задних дверей находится в положении блокировки, еще раз нажмите кнопку блокировки задних дверей, чтобы обеспечить соответствие индикатора на кнопке блокировки задних дверей и фактического состояния блокировки задних дверей.
- Если подушка безопасности включена при заблокированных задних дверях (горит индикатор кнопки), она автоматически отключается, затем двери блокируются.



### ВНИМАНИЕ

- Система безопасного выхода (SEA) не может функционировать нормально, если позади автомобиля находится какое-либо транспортное средство или препятствие.

- Система безопасного выхода (SEA) не может функционировать нормально, если по смежным полосам движения сзади быстро приближаются транспортные средства, или если транспортное средство быстро приближается к соседней линии сзади от вашего автомобиля.
- Система безопасного выхода (SEA) может включиться с запозданием или не сработать надлежащим образом в том случае, если сзади или спереди стремительно приближается транспортное средство.
- Система безопасного выхода (SEA) не будет работать в том случае, если в системе предупреждения о возможном столкновении вне зоны видимости водителя (BCW) имеется неисправность:
  - Отображается предупреждение BCW

Датчик BCW загрязнен или закрыт

- BCW не срабатывает или срабатывает некорректно

Подробная информация о предупреждениях и ограничения приведена в разделе «Система предупреждения о возможном столкновении вне зоны видимости (BCW)» главы 5.



### ОСТОРОЖНО

- Система неспособна обнаружить все угрозы, приближающиеся к зоне выхода из автомобиля.
- В случае несчастного случая вследствие неосторожного выхода из автомобиля ответственность несет водитель и пассажиры. Перед тем как выйти из автомобиля, обязательно проверьте обстановку вокруг транспортного средства.

## Система предупреждения о пассажирах сзади (ROA)

Система предупреждения о пассажирах сзади (ROA) предназначена для уведомления водителя о том, что на задних сиденьях присутствуют пассажиры. Данная система срабатывает при покидании водителем автомобиля.

### • 1-е предупреждение

- При открытии передней двери после того, как задняя дверь была открыта и закрыта, и последующего отключения двигателя, на комбинации приборов отображается сообщение «Проверьте задние сиденья».

### • 2-е предупреждение

- 2-е предупреждение срабатывает после 1-го предупреждения, когда водитель закрывает и блокирует все двери, а в салоне автомобиля определяется движение. Приблизительно на 25 секунд включится клаксон. Если системой продолжает определяться движение, сигнализация срабатывает до 8 раз.

- Чтобы выключить сигнализацию, разблокируйте автомобиль пультом дистанционного управления или электронным ключом.

- Система обнаруживает движение в салоне автомобиля в течение 24 часов после блокировки дверей.

\* 2-е предупреждение может сработать только после 1-го предупреждения.

\* Активировать или деактивировать система предупреждения о пассажирах сзади (ROA) можно в режиме User Settings (Пользовательские настройки) на ЖК-дисплее. (Convenience [Функц. комфорт.] → Rear seat passenger alert [Треп. пасс. сзади])

 **ВНИМАНИЕ**

■ Комбинация приборов



Check rear seats

OK disable

OTM048165L

■ Рулевое колесо (тип А, тип В)



OTM048421

• Убедитесь, что все стекла закрыты. При открытых стеклах может сработать сигнализация, так как система может определить постороннее перемещение (например, ветер или насекомые).

## Удобные компоненты для транспортного средства

- Если вы не хотите использовать систему предупреждения о пассажирах сзади (ROA), нажмите кнопку ОК на рулевом колесе после 1-го предупреждения на комбинации приборов. Данное действие однократно предотвратит срабатывание 2-го предупреждения.



### ВНИМАНИЕ

- Если внутри автомобиля имеются сложенные друг на друга ящики и другие объекты, система может не распознать препятствия. Кроме того, система может сработать при падении ящиков или объектов.
- Датчик может не сработать надлежащим образом, если его поле видимости перекрыто посторонними объектами.

- Предупреждение может сработать в случае определения движения на сиденье водителя или пассажира.
- Предупреждение может сработать при заблокированных дверях во время мойки автомобиля или находящемся поблизости источнике вибрации или шума.
- При дистанционном пуске (при наличии) определение движения внутри салона прекращается.
- Если клаксон срабатывает 3 раза после блокировки автомобиля, рекомендуем обратиться к официальному дилеру HYUNDAI для проверки транспортного средства.



### ОСТОРОЖНО

- Даже если ваш автомобиль оборудован системой предупреждения о пассажирах сзади (ROA), обязательно проверяйте задние сиденья автомобиля перед тем, как покинуть его.

Предупреждение может не сработать в следующих случаях:

- Движение не продолжается минимальное количество времени или движение слишком незначительное.
- Пассажир на заднем сиденье закрыт каким-либо препятствием, таким как одеяло.
- Также сохраняйте бдительность и следите за безопасность пассажиров, так как функция обнаружения и 2-е предупреждение может не сработать в зависимости от условий окружающей среды и определенных обстоятельств.



## СИСТЕМА ПРОТИВОУГОННОЙ СИГНАЛИЗАЦИИ

Эта система предназначена для защиты транспортного средства и ценных вещей. При перечисленных ниже случаях будет непрерывно подаваться звуковой сигнал и будут мигать лампы аварийной сигнализации:

- Дверь открыта без использования электронного или дистанционного ключа.
- Крышка багажника открывается без использования пульта ДУ или электронного ключа.
- Открывается капот.

Подача сигнала тревоги продолжается в течение 30 секунд, затем выполняется сброс системы. Для отключения сигнализации нужно разблокировать двери с помощью пульта ДУ или электронного ключа.

Система противоугонной сигнализации автоматически включается через 30 секунд после блокировки дверей и крышки багажника. Для активации системы необходимо заблокировать двери и крышку багажника снаружи транспортного средства с помощью пульта ДУ, электронного ключа или нажатия кнопки на внешней ручке двери электронным ключом.

Один раз мигнут огни аварийной сигнализации и будет подан тоновый звуковой сигнал, что указывает на включение охранной системы.

Если после включения охранной системы откроется любая дверь, крышка багажника или капот без использования пульта ДУ или электронного ключа, то будет подаваться сигнал тревоги.

Противоугонная сигнализация не включится, если открыта любая дверь, крышка багажника или капот. Если система не включается, необходимо убедиться, что все двери, капот и капот полностью закрыты.

Недопустимо вносить изменения в эту систему или добавлять к ней другие устройства.

### **i** Информация

- Не следует блокировать двери, если в транспортном средстве находятся люди. Если остающиеся в транспортном средстве люди откроют дверь, произойдет активизация противоугонной сигнализации.
- Если транспортное средство не снято с охраны с помощью дистанционного или электронного ключа, открыть дверь механическим ключем, включить зажигание (для дистанционного ключа) или запустить двигатель (для электронного ключа) и подождать 30 секунд.
- Если в течение 30 с после отключения системы не будет открыта ни одна дверь или крышка багажника, то система снова включится.

## Удобные компоненты для транспортного средства



### **i** Информация

На автомобилях, оборудованных противоугонной системой имеется лейбл следующего содержания:

1. ОСТОРОЖНО
2. ОХРАННАЯ СИСТЕМА

## СИСТЕМА ПАМЯТИ ПОЛОЖЕНИЙ СИДЕНЬЯ ВОДИТЕЛЯ (ПРИ НАЛИЧИИ)



Система памяти положений сиденья водителя позволяет сохранять и восстанавливать перечисленные ниже положения простым нажатием кнопки.

- Положение сиденья водителя
- Положение наружного зеркала заднего вида
- Яркость подсветки панели приборов
- Положение и яркость проекции на ветровое стекло (HUD) (при наличии)

### ⚠ ОСТОРОЖНО

**Никогда не пытайтесь управлять системой памяти положения сиденья водителя во время движения автомобиля.**

**Это может привести к потере управления и созданию аварийной ситуации со смертельным исходом, серьезными травмами и повреждением имущества.**

### **i** Информация

- При отсоединении аккумуляторной батареи все сохраненные в памяти положения стираются.
- Если система памяти положения сиденья водителя не функционирует надлежащим образом, рекомендуем обратиться к авторизованному дилеру HYUNDAI для проверки системы.

### Сохранение положений в памяти

1. Переведите рычаг переключения передач в положение «Р» (Парковка), когда кнопка запуска и остановки двигателя находится в положении ON.
2. Откорректируйте в соответствии со своими предпочтениями положения сиденья водителя, наружного зеркала заднего вида, подсветку панели приборов и высоту/яркость проекции на ветровое стекло.
3. Нажмите кнопку SET (установка). Система подаст один звуковой сигнал, а на ЖК-дисплее отобразится сообщение «Press button to save settings [Для сохран. настроек нажм. кнопку]».
4. Нажмите одну из кнопок памяти (1 или 2) и удерживайте ее в течение 4 секунд. Прозвучат два сигнала, подтверждающих успешную запись в память.

## Удобные компоненты для транспортного средства

5. На ЖК-дисплее отобразится сообщение: «Driver 1 (or 2) settings saved [Водительские настройки 1(или 2) сохранены]».

### Восстановление положений из памяти

1. Переведите рычаг переключения передач в положение «P» (Парковка), когда кнопка запуска и остановки двигателя находится в положении ON.
2. Нажмите одну из кнопок запоминания (1 или 2). Система подаст один звуковой сигнал, и положения сиденья водителя, наружного зеркала заднего вида, а также подсветка панели приборов и высота/яркость проекции на ветровое стекло, автоматически установятся в соответствии с сохраненными значениями.
3. На ЖК-дисплее отобразится сообщение: «Driver 1 (or 2) settings applied [Водительские настройки 1 (или 2) применены]».

### **i** Информация

- Если в процессе восстановления сохраненного положения «1» нажать кнопку SET или кнопку 1, процесс регулировки до сохраненного положения временно прекратится. При нажатии кнопки 2 восстанавливается положение "2".
- Если в процессе восстановления сохраненного положения «2» нажать кнопку SET или кнопку 2, процесс регулировки до сохраненного положения временно прекратится. При нажатии кнопки 1 восстанавливается положение "1".
- Если в процессе восстановления сохраненных положений нажать одну из кнопок управления положением сиденья водителя, наружного зеркала заднего вида и рулевого колеса, а также подсветки панели приборов и высоты/яркости проекции на ветровое стекло, перемещение соответствующего компонента прекратится и затем начнется в направлении, заданном нажатой кнопкой.

### Функция удобного доступа

Система автоматически переместит сиденье водителя и рулевое следующим образом:

- Покидание автомобиля:

Сиденье водителя переместится вперед, а рулевое колесо переместите вперед при открытии двери водителя, когда кнопка запуска и остановки двигателя находится в положении OFF, а также включена передача P (Парковка).

Тем не менее, заднее сиденье может не сместиться в случае, если между сиденьем водителя и задними сиденьями недостаточно свободного пространства.

Кроме того, на регулярной основе следует перемещать рулевое колесо вперед, чтобы самостоятельно настроить свое местоположение.

- Посадка в автомобиль:  
Сиденье водителя и рулевое колесо переместятся обратно в исходное положение, если кнопка запуска и остановки двигателя находится в положении OFF, дверь закрыта, водитель имеет при себе электронный ключ или при переводе кнопки запуска и остановки двигателя в положение ACC/ON/START из положения OFF.

Активировать или деактивировать функцию удобного доступа можно в режиме User Settings (Пользовательские настройки) на ЖК-дисплее.

- Seat Easy Access [Комфортное положение сиденья]:  
«Convenience [Функц. комфорт.] → Seat Easy Access [Комфортное положение сиденья] → Off/Normal/Extended [Выкл./Норм./Широк]».
- Steering Easy Access [Комфортное положение руля]:  
«Convenience [Функц. комфорт.] → Steering Easy Access [Комфортное положение руля] → On/Off [Вкл./Выкл.]».

**Подробная информация приводится в разделе «ЖК дисплей» этой главы.**

### ВНИМАНИЕ

**Водителю следует соблюдать осторожность при использовании данной функции, чтобы избежать риска нанесения травм пассажиру или ребенку на заднем сиденье. В случае непредвиденной ситуации водитель должен остановить движение переднего сиденья (если функция легкого доступа активирована), нажав кнопку SET или любой из переключателей сиденья водителя.**

### Сброс системы памяти настроек сиденья водителя

Если система памяти настроек сиденья водителя не работает надлежащим образом, выполните инициализацию системы следующим образом.

Порядок выполнения инициализации:

1. Остановите автомобиль и откройте дверь водителя, когда кнопка запуска и остановки двигателя находится в положении ON, а также включен режим P (Парковка).
2. Переместите сиденье в крайнее переднее положение и установите спинку как можно ближе к вертикальному положению с помощью кнопок перемещения вперед/назад и переключателей регулировки угла (наклона) спинки.
3. Нажмите и удерживайте кнопку SET и переключатель перемещения сиденья вперед одновременно в течение 2 секунд.

## Удобные компоненты для транспортного средства

---

Процесс инициализации:

1. Инициализация начнется после звукового сигнала.
2. Сиденье и спинка автоматически переместятся назад. Во время работы системы звуковой сигнал будет продолжать звучать.
3. Инициализация завершится, когда сиденье и спинка переместятся в центральное положение, а также прозвучит сигнал. Тем не менее, процесс инициализации и звуковой сигнал прекратятся в приведенных ниже случаях.
  - При нажатии на кнопку системы памяти настроек сиденья водителя
  - При нажатии на переключатель регулировки высоты сиденья водителя
  - При переключении в любой режим из положение Р (Парковка)
  - Если скорость движения превышает 3 км/ч
  - Дверь водителя закрыта

## РУЛЕВОЕ КОЛЕСО

### Электроусилитель руля (EPS)

Эта система предназначена для помощи при управлении транспортным средством. Если двигатель остановлен или если система рулевого привода с усилителем в нерабочем состоянии, управление транспортным средством будет все еще возможно, но при этом потребуются большее усилие.

Кроме того, для оптимального управления рулевым колесом усилие рулевого управления становится более жестким при увеличении скорости транспортного средства и более мягким при уменьшении скорости.

В случае обнаружения каких-либо отклонений от нормы в работе рулевого управления рекомендуется обратиться к официальному дилеру HYUNDAI для проверки системы.

#### К СВЕДЕНИЮ

- Если система электрического усилителя руля не функционирует должным образом, на комбинации приборов включится или будет мигать сигнальная лампа (⊖!). Для вращения рулевого колеса может потребоваться значительное усилие или система может работать ненадлежащим образом. Следует как можно скорее обратиться к официальному дилеру HYUNDAI для проверки транспортного средства.
- При обнаружении неисправности в системе рулевого управления с электроусилителем функция помощи в управлении рулевым колесом будет отключена для предотвращения тяжелой аварии. Одновременно с этим включится или начнет мигать сигнальная лампа на комбинации приборов.

Для вращения рулевого колеса может потребоваться значительное усилие или система может работать ненадлежащим образом. После размещения автомобиля в безопасной зоне следует немедленно проверить автомобиль.

#### **i** Информация

В нормальных условиях эксплуатации автомобиля могут возникать следующие явления:

- Усилие, прилагаемое к рулевому колесу, может мгновенно увеличиться сразу после включения зажигания.

Это происходит в результате выполнения диагностики системы EPS. После завершения диагностики система рулевого управления вернется к нормальной работе.

## Удобные компоненты для транспортного средства

- При переключении кнопки запуска и остановки двигателя между положениями ON (ВКЛ) и LOCK (блокирование) OFF (ВЫКЛ) может быть слышен щелчок срабатывания реле EPS.
- Шум работы двигателя может быть слышен при остановке или движении с малой скоростью.
- Если температура окружающего воздуха низкая, при повороте рулевого колеса могут раздаваться необычные шумы. При повышении температуры шум исчезнет. Это считается нормальным.
- Если автомобиль не движется и рулевое колесо постоянно поворачивается до упора влево или вправо, то усилие рулевого управления увеличится. Это не является неисправностью системы. По прошествии некоторого времени усилие рулевого управления возвращается в нормальное состояние.

### Наклон/выдвижение рулевой колонки

#### ⚠ ОСТОРОЖНО

Запрещается регулировать рулевую колонку во время движения. Это может привести к потере управления над транспортным средством, что приведет к тяжелой травме, смерти или ДТП.

#### **i** Информация

В некоторых случаях после выполнения регулировки рычаг выключения блокировки может не заблокировать рулевое колесо.

Это не является неисправностью. Такая ситуация возникает, если две шестерни не вступили в зацепление надлежащим образом. В этом случае повторите регулировку рулевого колеса и заблокируйте его.



OTM048009

Потяните за рычаг блокировки (1) на рулевой колонке и отрегулируйте наклон (2) и положение рулевой колонки (3, если предусмотрено). Рулевое колесо должно быть направлено в сторону грудной клетки, а не в лицо.

Убедитесь в видимости панели приборов и всех сигнальных ламп.

После завершения регулировки рулевую колонку следует зафиксировать с помощью рычага (1). Попытайтесь сместить рулевую колонку, чтобы убедиться в надежности ее фиксации. Запрещено выполнять регулирование положения рулевого колеса во время движения.



## Обогреваемое рулевое колесо (при наличии)

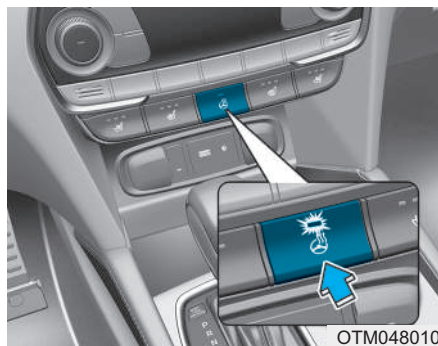

Обогрев рулевого колеса включается нажатием кнопки при включенном зажигании или при работающем двигателе.

На кнопке загорится индикатор.

Для выключения подогрева руля следует нажать кнопку еще раз. Индикатор на кнопке погаснет.

## **i** Информация

Подогрев руля выключится автоматически примерно через 30 минут после включения.

### **К СВЕДЕНИЮ**

Запрещается устанавливать на руль чехлы или дополнительное оборудование. Это может привести к повреждению системы обогрева рулевого колеса.

## Клаксон



Чтобы задействовать гудок, нажмите на область, обозначенную значком гудка на рулевом колесе. Гудок сработает только при нажатии на данной области.

### **К СВЕДЕНИЮ**

**Не бейте по кнопку гудка. Не нажимайте на кнопку гудка с помощью острого инструмента.**

## Удобные компоненты для транспортного средства

### ЗЕРКАЛА

#### Внутреннее зеркало заднего вида

Перед началом движения транспортного средства зеркало следует отрегулировать так, чтобы вид через заднее окно был в центре.

#### ⚠ ОСТОРОЖНО

Убедитесь в отсутствии препятствий вдоль зрительной оси. Не следует располагать какие-либо предметы на задних сиденьях, в багажнике или на подголовниках задних сидений, если при этом будет нарушена обзорность через заднее окно.

#### ⚠ ОСТОРОЖНО

Для предотвращения серьезных травм в случае аварии или при раскрытии подушки безопасности не допускается модифицировать зеркало заднего вида или устанавливать панорамное зеркало.

#### ⚠ ОСТОРОЖНО

**ЗАПРЕЩАЕТСЯ** регулировать зеркало во время движения. Это может привести к потере управления транспортным средством и стать причиной аварии.

#### К СВЕДЕНИЮ

Для очистки зеркала следует использовать смоченное очистителем для стекол бумажное полотенце или аналогичный материал. Не следует распылять очиститель для стекол непосредственно на зеркало, так как при этом жидкость может попасть внутрь корпуса зеркала.

#### Дневной/ночной режим работы зеркала заднего вида (при наличии)

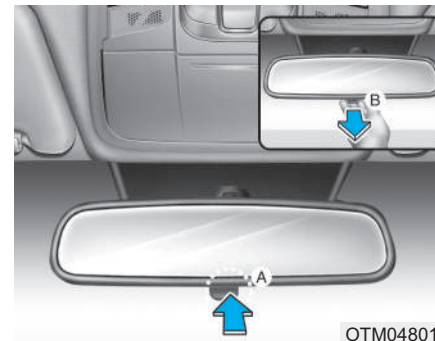

OTM048011

[A]: День, [B]: Ночь

Регулировка должна производиться до начала движения при установке рычажка изменения угла наклона зеркала в «дневное» положение.

Потяните рычаг регулировки дневного/ночного режима для уменьшения бликов от фар следующих за Вами автомобилем при вождении в ночное время.

*Имейте в виду, что в ночном режиме теряется детальность заднего вида.*

### **Электрохроматическое зеркало заднего вида (ЕСМ) (при наличии)**

В ночное время или в условиях недостаточной освещенности электрическим зеркалом заднего вида автоматически контролируется яркий свет от фар следующих сзади транспортных средств.

При работающем двигателе наличие яркого света контролируется встроенным в зеркало заднего вида датчиком. Датчиком определяется уровень освещенности вокруг транспортного средства и производится автоматическая корректировка, в зависимости от яркости света от следующего сзади транспортного средства.

При переключении селектора в положение «R» (задний ход) зеркало автоматически переключается на самую яркую настройку, чтобы обеспечить водителю оптимальную видимость сзади.

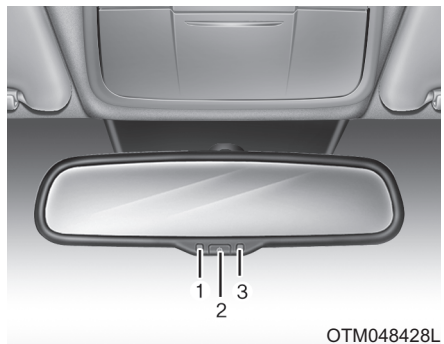

OTM048428L

- [1]: Индикатор,  
[2]: Кнопка включения/выключения,  
[3]: Датчик

#### **Управление электрическим зеркалом заднего вида:**

- Нажмите кнопку включения/выключения (1) для включения функции автоматического затемнения. Индикатор зеркала загорится.
- Нажмите кнопку включения/выключения для отключения функции автоматического затемнения. Индикатор зеркала погаснет.
- По умолчанию зеркало включается при включении зажигания.

#### **К СВЕДЕНИЮ**

Для очистки зеркала следует использовать смоченное очистителем для стекол бумажное полотенце или аналогичный материал. Не следует распылять очиститель для стекол непосредственно на зеркало, так как при этом жидкость может попасть внутрь корпуса зеркала.

## Удобные компоненты для транспортного средства

### Электрохромное зеркало заднего вида (ЕСМ) с компасом

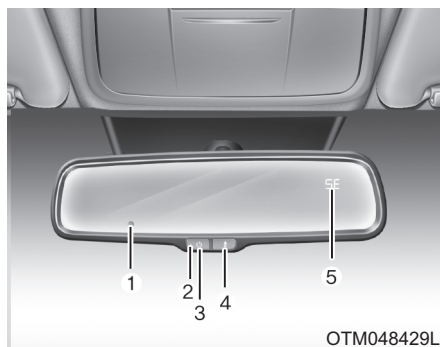

1. Задний датчик освещенности
2. Светодиод индикатора состояния
3. Кнопка включения/выключения ЕСМ
4. Кнопка компаса
5. Окно экрана

Система автоматического затемнения зеркала заднего вида автоматически следит за яркостью света фар идущего позади транспортного средства, если она была включена путем нажатия на кнопку включения/выключения ЕСМ. Для выключения повторно нажмите кнопку включения/выключения ЕСМ.

#### 1. Для управления функцией компаса

Нажмите и отпустите кнопку компаса. После этого будет выведено направление движения автомобиля. При повторном нажатии и отпуске кнопки отображение отключится.

Отображение направления

- E: Восток
  - W: Запад
  - S: Юг
  - N: Север
- Пример) NE: Северо-восток

#### 2. Способ калибровки

Нажмите и удерживайте кнопку более 6 с, но менее 9 с. После очистки памяти компаса на дисплее будет отображена буква «С».

- Двигайтесь на автомобиле по кругу со скоростью менее 8 км/ч. Совершите таким образом 2 оборота или продолжайте движение до появления направления по компасу.
- Можно двигаться по кругу вправо и в противоположном направлении. По завершении калибровки появится направление по компасу.
- Продолжайте движение по кругу, пока не появится направление по компасу.

### 3. Настройка зоны компаса

1. Найдите свое текущее местоположение и номер зоны отклонения по карте зон.

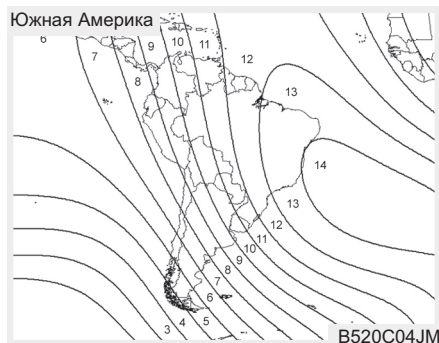
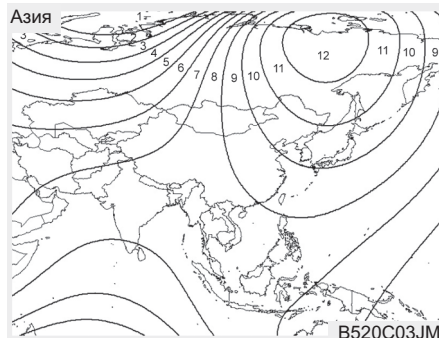
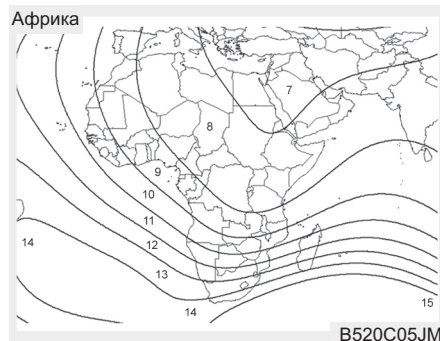
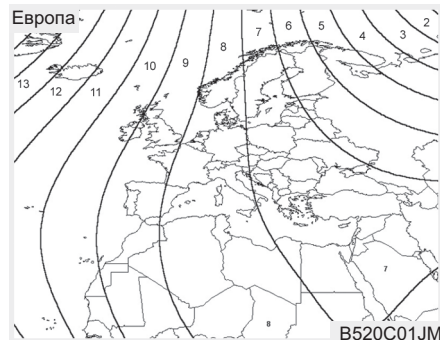

2. Нажмите и удерживайте кнопку более 3 с, но менее 6 с. На дисплее появится номер текущей зоны.

3. Нажимайте кнопку, пока на дисплее не появится новый номер зоны. После прекращения нажатия кнопки на дисплее в течение нескольких секунд появится направление по компасу.

#### К СВЕДЕНИЮ

1. Не устанавливайте крепления для лыж, антенны и т. п., которые фиксируются на автомобиле с помощью магнита. Они влияют на работу компаса.
2. Если вскоре после повторной регулировки возникает отклонение показаний компаса от верного направления, рекомендуется обратиться к официальному дилеру HYUNDAI для проверки компаса.

## Удобные компоненты для транспортного средства

3. Компас может не указывать верное направление в тоннелях или при движении вверх или вниз по уклону.

(Компас вернется в нормальное состояние, когда автомобиль будет находиться в области стабильного геомагнетизма.)

4. Для очистки зеркала следует использовать смоченное очистителем для стекол бумажное полотенце или аналогичный материал. Не следует распылять очиститель для стекол непосредственно на зеркало, так как при этом жидкость может попасть внутрь корпуса зеркала.

### Кнопка складывания наружного зеркала заднего вида

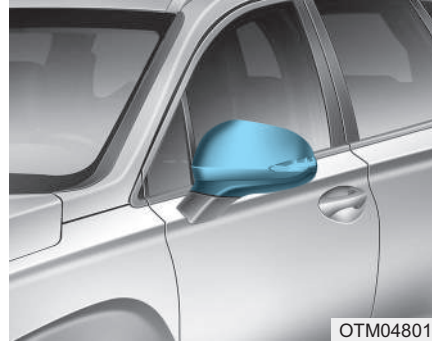

Перед началом движения отрегулируйте угол наклона зеркала.

На автомобиле с обеих сторон установлены наружные зеркала заднего вида.

Зеркало можно отрегулировать дистанционно при помощи переключателя дистанционного управления.

Корпус зеркала можно складывать для предотвращения повреждения во время обработки на автоматической мойке или при движении по узким улицам.

### ⚠ ОСТОРОЖНО

- Правое наружное зеркало заднего вида выпуклое. В некоторых странах левое наружное зеркало заднего вида также выпуклое. Объекты в зеркале заднего вида кажутся дальше, чем есть на самом деле.
- Перед перестроением необходимо посмотреть назад через внутреннее зеркало заднего вида или повернув голову, чтобы оценить дистанцию до следующего сзади транспортного средства.

### ⚠ ОСТОРОЖНО

Запрещается регулировать внешние зеркала заднего вида, когда транспортное средство находится в движении. Это может привести к потере управления транспортным средством и стать причиной аварии.

**К СВЕДЕНИЮ**

- Не следует соскабливать лед с зеркала, при этом может быть повреждена поверхность стекла.
- Если зеркало примерзло, не пытайтесь его отрегулировать, прикладывая к нему силу. Для оттаивания рекомендуется использовать спрей антиобледенитель (не антифриз для системы охлаждения) смоченную горячей водой мягкую ткань. Также можно поместить транспортное средство в теплое помещение.

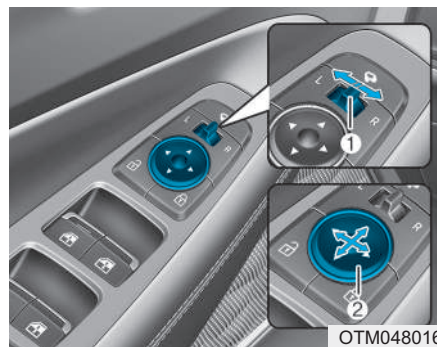
**Регулировка зеркал заднего вида**

1. Переместите рычаг (1) влево (L) или вправо (R) для выбора зеркала заднего вида, положение которого Вы хотите отрегулировать.
2. Используйте регулятор зеркал (2) для перемещения зеркала вверх, вниз, влево или вправо.
3. После регулировки переместите рычаг (1) в среднее положение для предотвращения непреднамеренного изменения положения зеркала.

**К СВЕДЕНИЮ**

- Зеркала перестают двигаться при достижении крайних положений, однако электродвигатель продолжает работу, пока нажат переключатель. Не удерживайте переключатель дольше, чем требуется, так как это может привести к повреждению электродвигателя.
- Не пытайтесь отрегулировать положение внешнего зеркала заднего вида вручную, так как при этом может быть поврежден электродвигатель.

## Удобные компоненты для транспортного средства

### Складывание наружных зеркал

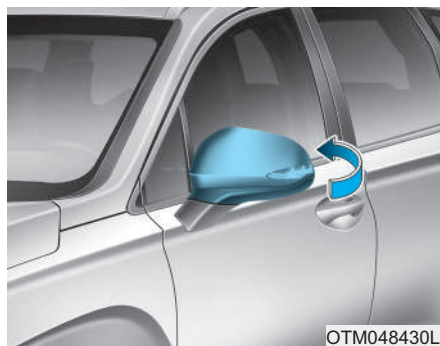

#### Ручной тип

Для складывания наружного зеркала заднего вида необходимо взяться за корпус зеркала, затем потянуть его в сторону задней части автомобиля.



#### Электрический тип

Наружное зеркало заднего вида можно складывать или раскладывать путем нажатия на переключатель.

- Если в пользовательских настройках на ЖК-дисплее выбрано «Convenience [Функц. комфорт.] → Welcome mirror/light [Приветственная подсветка/умное зеркало] → On door unlock [Дверь открыта]», наружное зеркало заднего вида будет автоматически складываться и раскладываться следующим образом:

- Зеркала будут складываться и раскладываться при блокировке или разблокировании дверей электронным ключом.

- Зеркало будет свернуто или возвращено в исходное положение при закрытии или открытии двери кнопкой на наружной ручке двери.

- При выборе параметра «Convenience [Функц. комфорт.] → Welcome mirror/light [Приветственная подсветка/умное зеркало] → On door unlock [Дверь открыта]» и «Convenience [Функц. комфорт.] → Welcome mirror/light [Приветственная подсветка/умное зеркало] → On driver approach [При приближении водителя]» в пользовательских настройках на ЖК-дисплее наружные зеркала заднего вида автоматических раскроются при приближении водителя к автомобилю (при закрытых и заблокированных дверях), если он имеет при себе электронный ключ.



**К СВЕДЕНИЮ**

Управление электрическим наружным зеркалом заднего вида работает даже при выключенном переключателе зажигания. Однако для предотвращения нежелательного разряда АКБ не регулируйте зеркала при не работающем двигателе дольше, чем это необходимо.

**К СВЕДЕНИЮ**

Недопустимо складывание наружных зеркал заднего вида рукой. При этом может быть поврежден механизм привода.

### Функция помощи при парковке задним ходом (при наличии)



Если установить рычаг переключения передач в положение R (Задний ход), наружное зеркало заднего хода наклонится вниз, способствуя управлению при движении задним ходом.

Положение переключателя (1) наружного зеркала заднего хода определяет, будут ли зеркала перемещаться:

Влево/вправо: Если выбрано положение L (Влево) или R (Вправо), будут перемещаться оба наружных зеркала заднего вида.

Среднее положение: Если выбрано среднее положение, наружные зеркала заднего вида перемещаться не будут.

Наружные зеркала заднего вида автоматически возвращаются в оригинальные положения в любом из перечисленных ниже случаев:

- Кнопка пуска-останова двигателя установлена в положение OFF или ACC.
- Рычаг переключения передач перемещается в любое положение, кроме «R» (Задний ход).
- Переключатель зеркала заднего вида не выбран.

## Удобные компоненты для транспортного средства

### ОКНА

#### Электростеклоподъемники (при наличии)

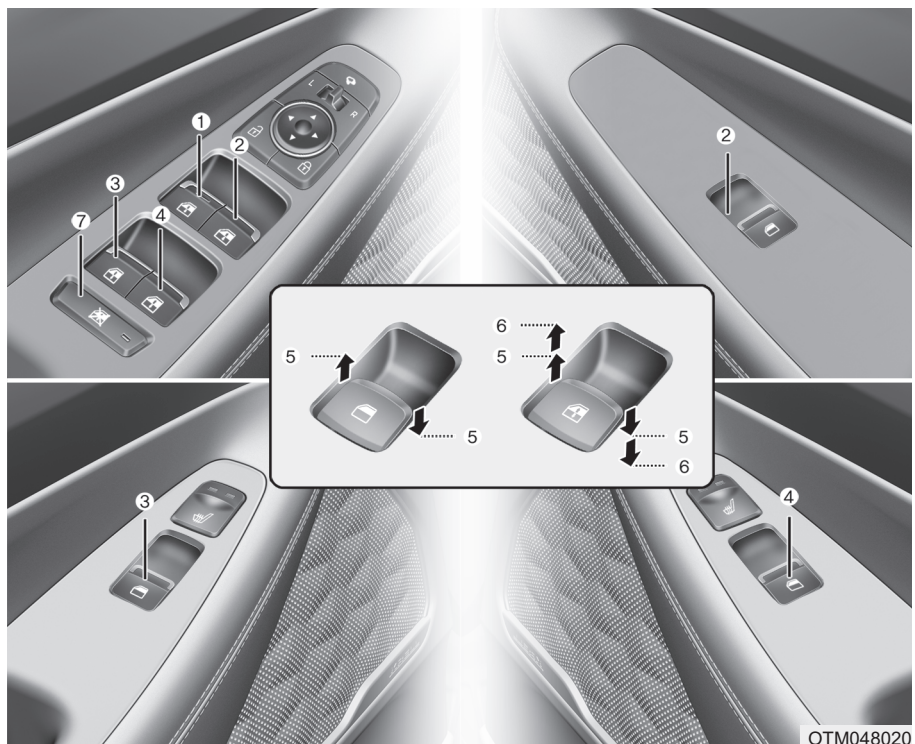

- (1) Переключатель стеклоподъемника двери водителя
  - (2) Переключатель стеклоподъемника двери пассажира
  - (3) Переключатель электростеклоподъемника задней (левой) двери\*
  - (4) Переключатель электростеклоподъемника задней (правой) двери\*
  - (5) Открытие и закрытие окна
  - (6) Автоматические электростеклоподъемники\*
  - (7) Переключатель блокировки электростеклоподъемников
- \* : при наличии

OTM048020

Стеклоподъемники работают только при включенном зажигании. На каждой двери установлен собственный переключатель стеклоподъемника. У водителя имеется переключатель блокировки стеклоподъемников, которым может блокироваться работа стеклоподъемников пассажирских дверей. После установки выключателя зажигания в положение ACC или OFF (ВЫКЛ) электростеклоподъемниками можно будет управлять еще примерно 10 минут. Однако в случае открытия любой из передних дверей стеклоподъемниками нельзя будет управлять даже в течение этих 10 минут.

### **⚠ ОСТОРОЖНО**

**Для предотвращения серьезной травмы или смерти недопустимо во время движения высовывать из окон голову, руки или тело.**

### **i Информация**

- В холодных и влажных климатических условиях вероятно нарушение работы электростеклоподъемников из-за замерзания.
- В случае движения с открытыми задними окнами или с открытым люком крыши (при наличии) в салоне могут создаваться завихрения потоков воздуха или раздаваться пульсирующие звуки. Эти звуки считаются нормальным явлением. Они могут быть устранены или их уровень может быть снижен принятием перечисленных ниже мер. Если шум возникает, когда одно или оба задних стекла опущены, частично опустите оба передних стекла приблизительно на 2,5 см. Если шум слышен при открытом верхнем люке, уменьшите степень открытия люка.

### **Открытие и закрытие окна**



Открывание:

Нажмите переключатель стеклоподъемника вниз до первого фиксированного положения (5). Отпустите переключатель при достижении желаемой высоты стекла.

Закрытие:

Потяните переключатель стеклоподъемника вверх до первого фиксированного положения (5). Отпустите переключатель при достижении желаемой высоты стекла.

## Удобные компоненты для транспортного средства

### **Автоматическое закрытие/открытие окна (при наличии)**

Кратковременное нажатие или подъем переключателя электростеклоподъемника до второго положения фиксации (6) приводит к полному опусканию или подъему стекла даже при отпущенном переключателе. Для остановки стекла окна в определенном положении, когда окно открывается или закрывается, следует нажать или потянуть вверх переключатель, затем отпустить.

### **Перезагрузка системы управления электрическими стеклоподъемниками**

Если электрические стеклоподъемники работают не надлежащим образом, автоматическая система управления должна быть перезагружена. Для этого необходимо выполнить нижеперечисленные действия:

1. Включите зажигание.
2. Закройте окно и продолжайте тянуть переключатель электростеклоподъемника по меньшей мере еще одну секунду.

Если после перезагрузки электрические стеклоподъемники все еще не работают должным образом, рекомендуется обратиться для проверки системы к официальному дилеру HYUNDAI.

### **ОСТОРОЖНО**

**Функция автоматического реверса не работает во время повторного запуска системы управления электростеклоподъемниками. Перед закрытием стекол необходимо убедиться, что этому не мешают какие-либо части тела или предметы. Иначе возможно получение травмы или повреждение транспортного средства.**

### Автоматический реверс (при наличии)

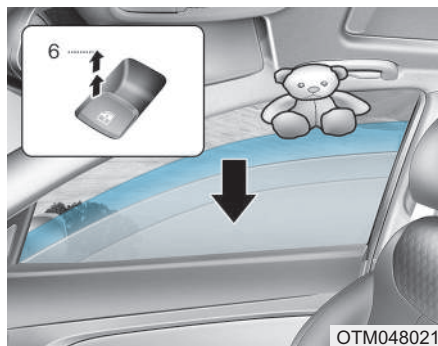

Если при автоматическом закрытии окна будет обнаружено препятствие, окно остановится и опустится примерно на 30 см (12 дюймов), давая возможность удалить объект.

В случае обнаружения препятствия во время закрытия электростеклоподъемника стекло автоматически остановится и приоткроется приблизительно на 2,5 см (1 дюйм).

При непрерывном нажатии на переключатель электростеклоподъемника в течение 5 секунд после опускания окна с использованием функции автоматического реверса, эта функция не работает.

### **i** Информация

Функция автоматического реверса стекла активна только в случае использования функции автоматического поднятия, активизируемой поднятием переключателя до второго положения.

### **!** ОСТОРОЖНО

Перед закрытием стекол необходимо убедиться, что этому не мешают какие-либо части тела или предметы. Иначе возможно получение травмы или повреждение транспортного средства.

Объекты диаметром меньше 4 мм (0,16 дюйма), находящиеся между стеклом и верхним уплотнителем, могут остаться необнаруженными системой защиты от защемления и стекло не будет опущено.

### **К СВЕДЕНИЮ**

Установка дополнительных принадлежностей на окнах не допускается. Это может нарушить функциональность автоматического реверса.

## Удобные компоненты для транспортного средства

### Переключатель блокировки электростеклоподъемников



Водитель может заблокировать переключатели стеклоподъемников задних дверей с помощью переключателя блокировки стеклоподъемников.

Когда переключатель блокировки электростеклоподъемников находится в положении блокировки:

- Главный орган управления со стороны водителя позволяет управлять всеми электростеклоподъемниками.

- Передний пассажир может управлять электростеклоподъемником передней двери со стороны пассажира.
- Пассажиры задних сидений не могут управлять задними электростеклоподъемниками.
- \* Если переключатель блокировки стеклоподъемников находится в положении блокировки (индикатор горит), задние пассажиры не смогут открыть задние двери. (при наличии)

**Дополнительная информация приводится в разделе «Функция безопасного выхода» этой главы.**

### **⚠ ОСТОРОЖНО**

**Не позволяйте детям играть со стеклоподъемниками. Расположенный на двери водителя переключатель блокировки стеклоподъемников рекомендуется держать в положении блокировки. Неожиданное включение стеклоподъемника ребенком может привести к серьезной травме или смерти.**

**К СВЕДЕНИЮ**

- Чтобы предотвратить повреждение системы управления электростеклоподъемниками, не открывайте и не закрывайте больше, чем два окна одновременно. Таким образом вы обеспечите долгосрочную работу предохранителя.
- Запрещается одновременно нажимать на переключатель со стороны водителя и пассажира, подавая конфликтующие команды. В таком случае стекло остановится и не будет перемещаться ни в открытое ни в закрытое положение.

**⚠ ОСТОРОЖНО**

- **ЗАПРЕЩАЕТСЯ** оставлять ключи в автомобиле, где находятся дети без присмотра, если работает двигатель.
- **Никогда** не оставляйте детей без присмотра в автомобиле. Даже очень маленькие дети могут спровоцировать непреднамеренное движение автомобиля, защемить части тела стеклом или травмировать себя и других.
- **Перед закрытием окон** обязательно убеждайтесь в том, что на пути движения окон отсутствуют какие-либо препятствия, такие, например, как части тела.

- **Не позволяйте** детям играть со стеклоподъемниками. Расположенный на двери водителя переключатель блокировки стеклоподъемников должен находиться в положении блокировки (нажат). Непреднамеренное задействие стеклоподъемника ребенком может привести к серьезным травмам.
- **Запрещается** во время движения высовывать из окна голову, руки или другие части тела.

## Удобные компоненты для транспортного средства

### Функция дистанционного закрывания стекол (при наличии)



OPD047044L

Вы можете управлять движением электростеклоподъемника даже при выключенном двигателе, нажав на кнопку запираения двери (1) более 3 секунд. Стекло перемещается (вверх), пока вы держите нажатой кнопку блокировки дверей. Движение стекла прекращается, когда вы отпускаете кнопку запираения двери. После полного закрывания стекла лампы аварийной сигнализации мигнут 3 раза.

### **i** Информация

- Функция дистанционного закрывания окна может внезапно остановить свою работу, если вы отходите от автомобиля во время выполнения этой операции. Оставайтесь вблизи автомобиля, наблюдая за движением стекла.
- Движение одного из стекол может прекратиться при препятствовании движению с определенной силой. Однако другие стекла продолжают движение. Поэтому вы должны убедиться, что все стекла закрыты, а лампы аварийной сигнализации мигнули 3 раза.
- Функция дистанционного закрывания окон доступна только на автомобилях, оснащенных автоматическим управлением всеми электростеклоподъемниками.



## ПАНОРАМНЫЙ ЛЮК В КРЫШЕ (ПРИ НАЛИЧИИ)

Если автомобиль оборудован люком в крыше, его открытие и закрытие производится переключателем на потолочной консоли.



ОТМ048022

Для открытия или закрытия верхнего люка переключатель зажигания должен находиться в положении ON (ВКЛ).

Верхним люком можно управлять в течение приблизительно 10 минут после извлечения ключа зажигания или его перевода в положение ACC (вспомогательное оборудование), LOCK (блокировка) или OFF (выкл.).

Однако в случае открытия передней двери верхний люк нельзя использовать в течение этих 10 минут.

### **i** Информация

- При холодных и влажных климатических условиях вероятно нарушение работы люка из-за замерзания.
- После мойки автомобиля или дождя обязательно протрите люк насухо прежде чем менять его положение.

### **K** СВЕДЕНИЮ

- Отпустите рычаг управления верхним люком, когда люк полностью открыт, закрыт или наклонен. Это может привести к повреждению электродвигателя или компонентов системы.
- Покидая автомобиль, убедитесь, что верхний люк полностью закрыт.

Если верхний люк открыт, салон может промокнуть в случае дождя или снегопада, а также создается риск краж.

### **!** ОСТОРОЖНО

- Недопустимо управлять верхним люком или солнцезащитной шторкой во время движения. Это может привести к потере управления и аварии, вызывающей смерть, серьезную травму или имущественный ущерб.
- Перед использованием верхнего люка необходимо убедиться, что он не заденет голову, другие части тела или предметы.
- Не следует при работающем двигателе оставлять электронный ключ в транспортном средстве, если в нем находятся дети без присмотра.

Дети без присмотра могут задействовать верхний люк, а это может привести к серьезным травмам.

## Удобные компоненты для транспортного средства

- Панорамный люк выполнен из стекла, поэтому он может разбиться в случае дорожно-транспортного происшествия. Пассажиры без надлежащих средств защиты (напр., ремней безопасности, CRS, и т. д.) могут вылететь через разбитые стекла, что станет причиной тяжелых травм или даже смерти.
- Не садитесь на автомобиль сверху. Это может привести к травме или повреждению автомобиля.

### Солнцезащитная шторка



- Для открытия солнцезащитной шторки переведите регулятор верхнего люка назад (1) в первое фиксированное положение.
- Для закрытия солнцезащитной шторки при закрытом стекле люка переведите регулятор верхнего люка вперед (2).

Для остановки люка в крыше в любой точке необходимо на мгновение потянуть рычаг управления люком в крыше вперед или назад.

### **i** Информация

Для перевода рычага управления в первое фиксированное положение требуется лишь незначительное усилие.

## Скольжение верхнего люка



ОТМ048023

### **Когда солнцезащитная шторка закрыта**

Если перевести рычаг управления верхним люком назад в первое фиксированное положение, то солнцезащитная шторка сдвинется в полностью открытое положение, а затем полностью откроется стекло люка крыши.

Для остановки люка в крыше в любой точке необходимо на мгновение потянуть рычаг управления люком в крыше вперед или назад.

### **Когда солнцезащитная шторка открыта**

Если потянуть рычаг управления люком назад, то стекло переместится в полностью открытое положение. Для остановки люка в крыше в любой точке необходимо на мгновение перевести рычаг управления люком в крыше вперед или назад.

### **i Информация**

Только передняя часть стекла верхнего панорамного люка открывается и закрывается.

## Наклон люка в крыше



ОТМ048025

### **Когда солнцезащитная шторка закрыта**

Если переместить регулятор верхнего люка вверх, то солнцезащитная шторка откроется, затем стекло верхнего люка наклонится в открытое положение.

Для остановки люка в крыше в любой точке необходимо на мгновение потянуть рычаг управления люком в крыше вперед или назад.

## Удобные компоненты для транспортного средства

### **Когда солнцезащитная шторка открыта**

Если сместить рычаг управления верхним люком вверх, то стекло люка наклонится в открытое положение.

Для остановки люка в крыше в любой точке необходимо на мгновение потянуть рычаг управления люком в крыше вперед или назад.

### **Закрытие верхнего люка**

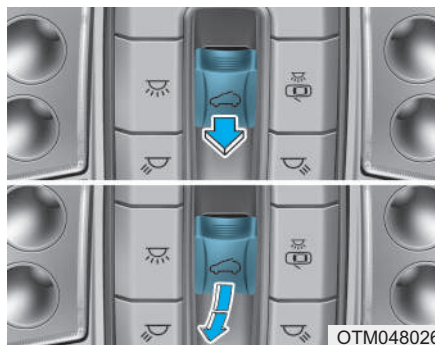

### **Порядок закрытия верхнего люка**

Нажмите на рычаг управления верхним люком вперед до первого фиксированного положения.

### **Закрытие стекла верхнего люка с солнцезащитной шторкой**

Переведите рычаг управления люком в крыше вперед во второе фиксированное положение. При этом сначала закроется стекло люка в крыше, затем автоматически закроется солнцезащитная шторка.

Для остановки люка в крыше в любой точке необходимо на мгновение потянуть рычаг управления люком в крыше вперед или назад.

### Автоматический реверс (при наличии)



OLFC044035CN

Если при автоматическом закрытии люка будет обнаружено препятствие, люк автоматически сместится в сторону открытия и остановится, чтобы дать возможность удалить объект.

### ⚠ ОСТОРОЖНО

Между стеклом люка в крыше и передним каналом стекла могут попасть небольшие предметы, не обнаруживаемые системой автоматического реверса. В этом случае системой перемещения стекла верхнего люка предмет не будет обнаружен и движение в обратном направлении не включится.

### ⚠ ОСТОРОЖНО

- Для предотвращения внезапного срабатывания верхнего люка, особенно в результате действий ребенка, не позволяйте ребенку управлять верхним люком.
- Не садитесь на автомобиль сверху. Это может вызвать повреждение автомобиля.

### К СВЕДЕНИЮ

- Необходимо периодически удалять грязь с направляющих люка или из мест скопления между люком и панелью крыши, иначе при движении люка может раздаваться шум.
- Не открывайте верхний люк при отрицательных температурах или когда он покрыт снегом или льдом, так как при этом вероятно повреждение электродвигателя. При холодных и влажных климатических условиях вероятно нарушение работы верхнего люка.

## Удобные компоненты для транспортного средства

### Возврат системы верхнего люка в исходное положение



Может потребоваться переустановка настроек люка в крыше при возникновении следующих состояний:

- АКБ разряжена или отсоединена, либо предохранитель люка в крыше был заменен или отсоединен
- Рычаг управления люком в крыше работает неправильно

Для переустановки настроек люка в крыше выполните следующие действия:

1. Включить зажигание и полностью закрыть стекло и солнцезащитную шторку люка в крыше.
2. Отпустите рычаг управления.
3. Направьте рычаг управления люком в крыше в направлении вперед и удерживайте (для закрывания солнцезащитной шторки) в течение примерно 10 секунд до небольшого перемещения люка в крыше, затем отпустите рычаг управления.
4. Направьте рычаг управления люком в крыше вперед и удерживайте, пока верхний люк не выполнит следующее:

Открывание солнцезащитной шторки → Наклон — открывание стекла → Сдвиг — открывание стекла → Сдвиг — закрывание стекла → Закрывание солнцезащитной шторки

Затем отпустите регулятор.

По завершении этой процедуры система люка будет переведена в исходное состояние.

Для дополнительной информации обратитесь к официальному дилеру HYUNDAI.

### **i** Информация

Если перезагрузка системы управления люком не была выполнена, люк в крыше может работать несоответствующим образом.

## Предупреждение об открытом верхнем люке (при наличии)

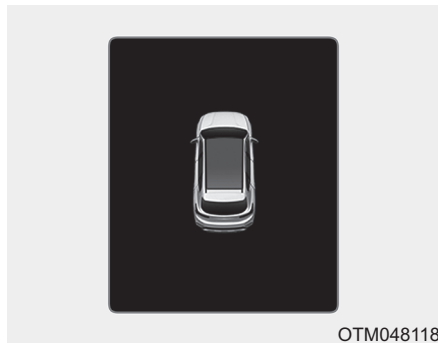

- Если водитель выключает двигатель при неполностью закрытом люке в крыше, то в течение примерно 3 секунд подается предупредительный звуковой сигнал, а на ЖК-дисплее отображается предупредительное сообщение об открытом люке в крыше.

- Если водитель выключает двигатель и открывает дверь при неполностью закрытом люке в крыше, то на ЖК-дисплее отображается предупредительное сообщение об открытом люке в крыше до момента закрывания двери или полного закрывания люка.

Оставляя автомобиль, следует надежно закрыть верхний люк.

## Удобные компоненты для транспортного средства

### НАРУЖНЫЕ ФУНКЦИИ

#### Капот

##### Открытие капота



1. Остановите автомобиль и включите стояночный тормоз.
2. Потяните рычаг, чтобы открыть капот. Капот должен приоткрыться.



3. Подойдите к автомобилю спереди, немного приподнимите капот, нажмите на дополнительную защелку (1), находящуюся в центре под капотом, и поднимите капот (2). После подъема наполовину отпустите капот, дальше он поднимется сам.

##### Закрытие капота

1. Перед закрытием капота проверьте следующее:
  - Все крышки заливных горловин в моторном отсеке должны быть правильно установлены.
  - Перчатки, ветоши и прочие воспламеняющиеся материалы должны быть извлечены из моторного отсека.
2. Опустите капот вниз наполовину (при подъеме примерно на 30 см от закрытого положения) и надавите на него, чтобы закрыть его. После этого дважды проверьте надежность положения капота.

Если капот можно слегка приподнять, это означает, что он не заблокирован надлежащим образом. Откройте его еще раз и закройте, приложив большее усилие.

#### **⚠ ОСТОРОЖНО**

- Перед закрытием капота убедитесь, что его перемещению ничего не мешает.



- Перед началом движения обязательно дважды проверьте надежность его закрытия. Убедитесь, что на панели приборов нет сообщения или горящей контрольной лампы открытого капота. Если капот не закрыт при движении автомобиля, то сработает звуковой сигнал, предупреждающий водителя о неполном закрытии капота. Движение с открытым капотом может привести к полной потере видимости, что может повлечь за собой дорожно-транспортное происшествие.
- Не передвигайтесь на автомобиле с поднятым капотом. Нарушение обзора может привести к дорожно-транспортному происшествию, кроме того, возможно падение или повреждение капота.

## Крышка багажника

### Открытие крышки багажника

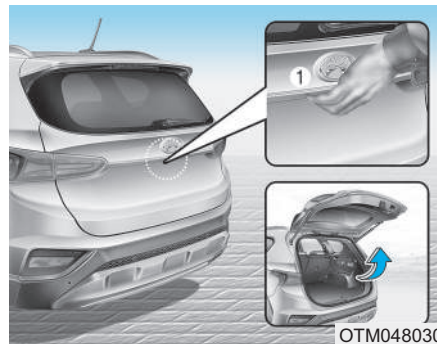

Убедитесь, что рычаг переключения передач находится в положении Р (Парковка) и включите стояночный тормоз.

После этого выполните одно из следующих действий:

1. Разблокируйте все двери с помощью кнопки разблокирования дверей на электронном ключе. Нажмите кнопку в ручке крышки багажника, чтобы открыть его.

2. Нажмите и удерживайте кнопку разблокирования крышки багажника на пульте дистанционного управления или электронном ключе. Нажмите кнопку в ручке крышки багажника, чтобы открыть его.
3. Имея при себе электронный ключ, нажмите на кнопку в ручке крышки багажника, чтобы открыть его.

## Удобные компоненты для транспортного средства

### Закрытие крышки багажника

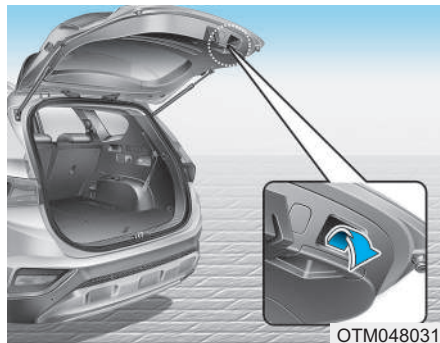

Опустите крышку багажника и прижмите ее до запираения замка. Чтобы убедиться, что крышка багажника надежно закрыта, проверьте запираение, попытайтесь ее открыть, не нажимая на кнопку на рукоятке крышки багажника.

### ⚠ ОСТОРОЖНО

При движении автомобиля крышка багажника всегда должна быть заперта. Если ее оставить открытой или неплотно запертой, в салон могут попасть ядовитые выхлопные газы, содержащие угарный газ (CO), что может привести к серьезному заболеванию или смерти.

### **i** Информация

Для предупреждения повреждения подъемных цилиндров крышки багажника и деталей крепежа всегда закрывайте багажник перед началом движения.

### **К СВЕДЕНИЮ**

В холодных и влажных климатических зонах могут наблюдаться нарушения в работе замка и механизмов крышки багажника в результате замерзания.

### ⚠ ОСТОРОЖНО

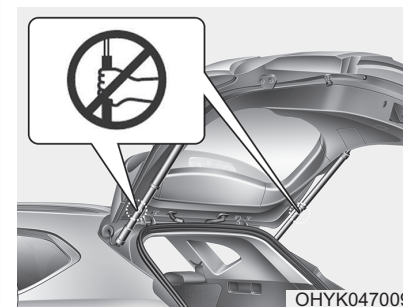

Не удерживайте деталь (газовая пружина), которая поддерживает крышку багажника. Помните, что деформация детали может привести к повреждению автомобиля и риску получения травм.

## ⚠ ОСТОРОЖНО

- **ЗАПРЕЩАЕТСЯ** сажать пассажиров в багажник. Если багажник захлопнется и находящийся там человек не сможет выбраться наружу, он может получить серьезные травмы или погибнуть из-за недостаточности вентиляции, проникновения отработавших газов или воздействия экстремальных температур. Багажник является зоной деформации кузова транспортного средства и, в случае аварии, нахождение в нем чрезвычайно опасно.
- Автомобиль должно быть заблокирован, а ключи должны находиться вне досягаемости детей. Родители должны рассказать своим детям об опасности игр в багажном отделении.

## Экстренное отпирание крышки багажника

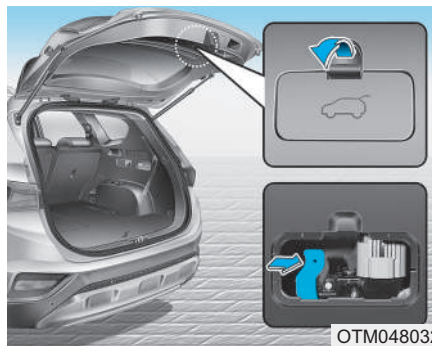

OTM048032

Автомобиль оснащен рычагом аварийного отпирания крышки багажника в ее нижней части. В случае непреднамеренного запираения человека в багажнике. Крышку багажника можно открыть следующим образом:

1. Снимите крышку.
2. С помощью ключа сместить рычаг отпирания вправо.
3. Потянуть крышку багажника вверх.

## ⚠ ОСТОРОЖНО

- На непредвиденный случай нужно знать расположение рычага экстренного отпирания крышки багажника и порядок ее открывания при случайном запираении в багажном отделении.
- Нахождение людей в багажном отделении автомобиля недопустимо ни в какой ситуации. Багажное отделение является очень опасным местом для людей в случае аварии.
- Используйте рычаг отпирания только в экстренных ситуациях. Соблюдайте особую осторожность, особенно, если автомобиль движется.

## Удобные компоненты для транспортного средства

### Крышка багажника с электроприводом (при наличии)

#### Кнопка крышки багажника с электроприводом



OTM048035

Крышка багажника с электроприводом срабатывает в следующих случаях:

- Кнопка крышки багажника с электроприводом нажимается при выключенном двигателе.

- Кнопка крышки багажника с электроприводом нажимается при включенном зажигании и рычаге коробки передач, установленном в положение Р (парковка, для автомобилей с АКПП) или нейтральное положение (для автомобилей с МКПП).

Для включения или отключения электропривода крышки багажника перейдите в режим «User Settings» (пользовательские настройки) на ЖК-дисплее и выберите пункт «Power Tailgate [Эл. привод. баг.]».

**Подробная информация приводится в разделе «ЖК-дисплей» этой главы.**

### ⚠ ОСТОРОЖНО

**Никогда не оставляйте детей или животных в автомобиле без присмотра.**

**Более того, дети или животные могут включить электропривод крышки багажника, что может привести к травмированию их самих или окружающих, а также повреждению автомобиля.**

### ⚠ ОСТОРОЖНО

**Перед использованием крышки багажника убедитесь, что вокруг нее отсутствуют люди или предметы. Перед погрузкой или выгрузкой груза, а также перед посадкой или высадкой пассажиров дождитесь полного открытия и остановки крышки багажника.**

## ⚠ ВНИМАНИЕ

Не закрывайте и не открывайте крышку багажника с электроприводом вручную. Это может привести к повреждению крышки багажника с электроприводом. Если закрыть или открыть крышку багажника с электроприводом вручную совершенно необходимо, например, в случае разряженной или отсоединенной АКБ, не прилагайте при этом чрезмерного усилия.

## Открытие крышки багажника



ОТМ048431L

Чтобы крышка багажника с электроприводом автоматически открылась, выполните одно из следующих действий:

- Нажмите и удерживайте кнопку разблокирования багажника на пульте дистанционного управления или электронном ключе в течение примерно одной секунды.

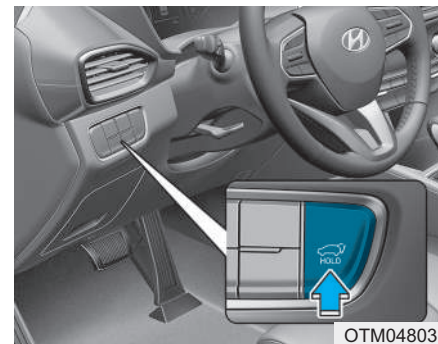

- Нажмите кнопку крышки багажника с электроприводом и удерживайте приблизительно одну секунду.

Для аварийной остановки во время движения нажмите и сразу отпустите кнопку крышки багажника с электроприводом.

## Удобные компоненты для транспортного средства

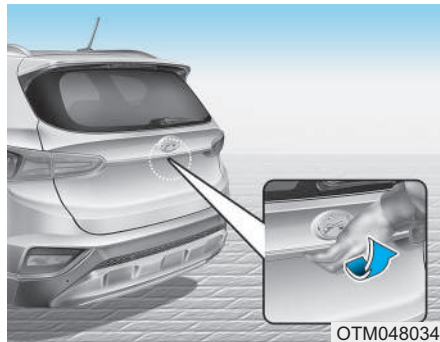

ОТМ048034

- Нажмите переключатель в ручке крышки багажника, имея при себе электронный ключ.

### Закрытие крышки багажника

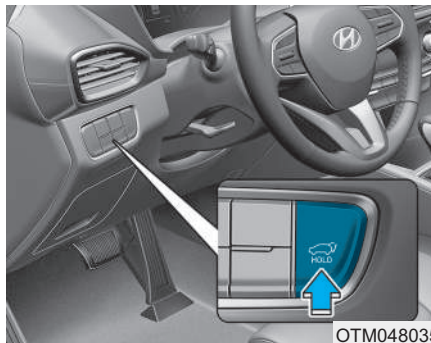

ОТМ048035

- Когда багажник открыт, нажмите кнопку крышки багажника с электроприводом и удерживайте приблизительно одну секунду.

Багажник будет автоматически закрыт и заперт.

Для аварийной остановки во время движения нажмите и сразу отпустите кнопку крышки багажника с электроприводом.

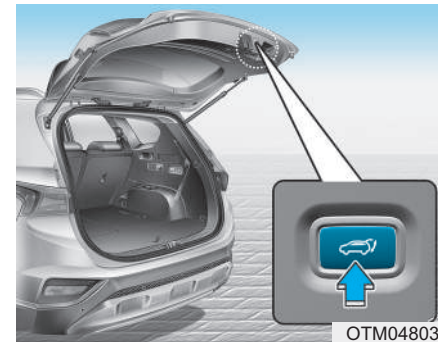

ОТМ048036

- Когда багажник открыт, нажмите на внутренний переключатель крышки багажника с электроприводом и удерживайте его приблизительно одну секунду.

Багажник будет автоматически закрыт и заперт.

**Условия, в которых крышка багажника с электроприводом не открывается**

Крышка багажника не открывается при движении автомобиля.

**⚠ ОСТОРОЖНО**

При движении с открытой крышкой багажника будет подаваться звуковой сигнал.

Немедленно остановитесь в безопасном месте и проверьте, не открыта ли крышка багажника.

**⚠ ВНИМАНИЕ**

Задействование крышки багажника с электроприводом более 5 раз подряд без перерыва может повредить электродвигатель. В таком случае система перейдет в режим защиты от перегрева. В режиме защиты от перегрева крышка багажника с электроприводом не работает, а на попытку задействовать переключатель 3 раза прозвучит сигнал. Оставьте систему крышки багажника с электроприводом на 1 минуту, а затем включите ее снова.

**i Информация**

- Крышка багажника с электроприводом может работать при остановленном двигателе. Тем не менее электропривод крышки багажника потребляет много электроэнергии. Для предотвращения разрядки АКБ не следует использовать ее слишком часто. (например: более 10 раз подряд.)

- Для предотвращения разрядки АКБ не оставляйте крышку багажника в открытом положении на продолжительное время.
- Не исправляйте и не ремонтируйте какую-либо часть крышки багажника с электроприводом самостоятельно. Рекомендуется обратиться к официальному дилеру HYUNDAI.
- Если автомобиль установлен на домкрате, например, для замены колеса или ремонта, не включайте электропривод крышки багажника. Это может нарушить работу крышки багажника с электроприводом.
- При холодных и влажных климатических условиях вероятно нарушение работы крышки багажника с электроприводом вследствие замерзания.

## Удобные компоненты для транспортного средства

### Автоматический реверс



Если во время открытия или закрытия крышки багажника с электроприводом движение будет заблокировано каким-либо препятствием, система автоматически обнаружит помеху.

- Если помеха обнаружена при открытии крышки багажника, она остановится и начнет движение в противоположном направлении.
- Если помеха обнаружена при закрытии крышки багажника, она остановится и начнет движение в противоположном направлении.

Однако при слабом сопротивлении, например, когда предмет тонкий или мягкий, либо когда крышка близка в положении запираения, функция автоматического останова и реверса может не определить сопротивление.

Если функция автоматического реверса включается более двух раз в ходе процесса открывания или закрывания, то крышка багажника с электроприводом может остановиться в этом положении. В этом случае закройте крышку багажника вручную и затем снова используйте автоматическую функцию.

### ⚠ ОСТОРОЖНО

**Не пытайтесь проверить надежность срабатывания функции автоматического реверса крышки багажника с электроприводом преднамеренно располагая предметы на пути крышки багажника.**



### ВНИМАНИЕ

**Не кладите тяжелые предметы на крышку багажника с электроприводом перед тем, как ее задействовать.**

**Дополнительный вес на крышке багажника может привести к повреждению системы.**



### **Порядок сброса крышки багажника с электроприводом**

В случае разряда или отсоединения АКБ, а также замены или снятия соответствующего предохранителя, для обеспечения нормальной работы крышки багажника с электроприводом необходимо вернуть крышку багажника с электроприводом к начальным установкам (сбросить). Для этого выполните следующие действия:

#### **1. Автоматическая трансмиссия:**

Переведите рычаг переключения передач в положение P (парковка).

Механическая коробка передач:

Установить рычаг переключения передач в нейтральное положение.

#### **2. Удерживая внутренний переключатель крышки багажника, нажмите на переключатель в ручке крышки багажника и удерживайте более 3 с. (Будет подан звуковой сигнал)**

#### **3. Закройте крышку багажника вручную.**

Если после выполнения приведенной выше процедуры крышка багажника с электроприводом с электроприводом не работает должным образом, рекомендуется обратиться к уполномоченному дилеру HYUNDAI для проверки системы.

### **i Информация**

**Если крышка багажника с электроприводом не работает должным образом, еще раз убедитесь, что рычаг переключения передач находится в правильном положении.**

### **Регулировка скорости крышки багажника с электроприводом**

Для регулирования скорости срабатывания крышки багажника с электроприводом перейдите в режим User Settings [Установки], затем выберите Door [Дверь] → Power tailgate speed [Скорость открытия задней двери] → Normal/Fast [Обычно/Быстро] на ЖК-дисплее.

- Невозможно отрегулировать скорость крышки багажника с электроприводом, если функция крышки багажника с электроприводом выключена или крышка багажника неплотно закрыта.

- Начальная скорость крышки багажника с электроприводом установлена как «Fast» (быстро).

**Подробная информация приводится в разделе «ЖК-дисплей» этой главы.**

## Удобные компоненты для транспортного средства

### Пользовательская настройка высоты открытия крышки багажника с электроприводом



Водитель может задать высоту полного открытия крышки багажника следующим образом.

1. Вручную установите крышку багажника на нужную высоту.
2. Нажмите и удерживайте внутренний переключатель крышки багажника более 3 с.
3. Закройте крышку багажника вручную после того, как услышите звук зуммера.

Крышка багажника будет открываться на заданную водителем высоту.

#### **⚠ ОСТОРОЖНО**

При движении автомобиля крышка багажника всегда должна быть заперта. Если ее оставить открытой или неплотно запертой, в салон могут попасть ядовитые выхлопные газы, содержащие угарный газ (CO), что может привести к серьезному заболеванию или смерти.

#### **⚠ ОСТОРОЖНО**

Запрещается перевозить пассажиров в заднем грузовом отсеке, не оборудованном системой безопасности. Во избежание травм во время аварии или резкой остановки пассажиры и водитель должны быть пристегнуты надлежащим образом.

### Экстренное отпирание крышки багажника

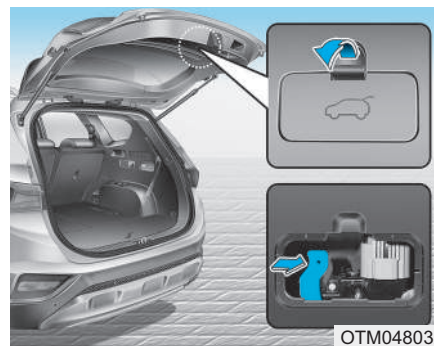

Автомобиль оснащен рычагом аварийного отпирания крышки багажника в ее нижней части. В случае непреднамеренного запираения человека в багажнике крышку можно открыть следующим образом:

1. Снимите крышку.
2. Переместите рычаг вправо.
3. Потянуть крышку багажника вверх.

## ⚠ ОСТОРОЖНО

- На непредвиденный случай нужно знать расположение рычага экстренного отпирания крышки багажника и порядок ее открывания при случайном запираии в багажном отделении.
- Нахождение людей в багажном отделении автомобиля недопустимо ни в какой ситуации. Багажное отделение является очень опасным местом для людей в случае аварии.
- Используйте рычаг отпирания только в экстренных ситуациях. Соблюдайте особую осторожность, особенно, если автомобиль движется.

## Автоматическое открытие багажника (при наличии)

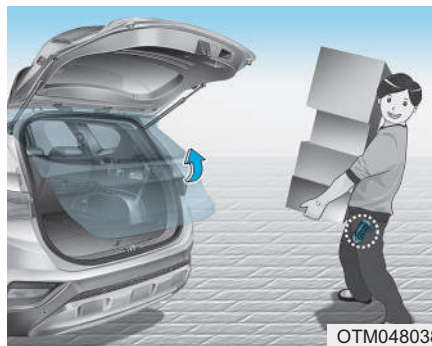

На транспортных средствах, оснащенных электронными ключами, багажник можно открыть без прикосновений с помощью системы автоматического управления крышкой багажника.

## Использование системы автоматического управления крышкой багажника

Багажник можно открыть без прикосновений при соблюдении всех перечисленных ниже условий.

- Через 15 с после закрытия и блокировки всех дверей
- Пребывание в зоне обнаружения более 3 секунд.

## **i** Информация

- Система автоматического открытия багажника не работает в следующих случаях:
  - Непрерывное обнаружение электронного ключа в течение 15 секунд после закрывания и блокировки дверей.
  - Обнаружение электронного ключа в течение не более 15 секунд после закрывания и запираии дверей на расстоянии 1,5 м (60 дюймов) от ручек передних дверей. (для автомобилей, оснащенных сигналами приветствия)

## Удобные компоненты для транспортного средства

- Дверь не заблокирована и не закрыта.
- Электронный ключ находится в салоне.

### 1. Настройка

Для активации системы автоматического открывания багажника выберите в режиме User Settings [Установки] на ЖК-дисплее пункт Smart Tailgate (Автом. откр. багажн.).

\* Подробная информация приводится в разделе «ЖК дисплей» этой главы.

### 2. Обнаружение и предупреждение

При проявлении в зоне обнаружения (50~100 см (20~40 дюймов) за автомобилем) с электронным ключом, мигнут огни аварийной сигнализации и прозвучит звуковой сигнал, оповещающий об обнаружении электронного ключа, после чего откроется багажник.

### **i** Информация

Не приближайтесь к зоне обнаружения, если не намерены открывать багажник. Если Вы оказались в зоне обнаружения непреднамеренно, загорелись огни аварийной сигнализации и зазвенел колокольчик, выйдите из зоны с электронным ключом. Крышка багажника останется закрытой.

### 3. Автоматическое открытие

Огни аварийной сигнализации начнут мигать, звуковой сигнал прозвучит 6 раз, и багажник медленно откроется.

### **⚠ ОСТОРОЖНО**

- **Обязательно закройте багажник, прежде чем управлять транспортным средством.**
- **Перед открытием или закрытием багажника убедитесь, что вокруг него не находятся другие люди или предметы.**

- Убедитесь, что предметы в заднем грузовом отсеке не выпадут при открытии багажника на уклоне. Это может привести к серьезным травмам.

- Обязательно отключите функцию автоматического открытия багажника перед мойкой транспортного средства.

В противном случае багажник может случайно открыться.

- Электронный ключ должен находиться вне досягаемости детей. Дети, играющие позади автомобиля, могут случайно открыть крышку багажника с автоматическим управлением.

### Деактивация функции автоматического открытия багажника с помощью электронного ключа



1. Блокировка дверей
2. Разблокирование дверей
3. Открытие крышки багажника

Если нажать любую кнопку на электронном ключе на этапе обнаружения и предупреждения, система автоматического управления крышкой багажника выключится.

Помните порядок действий по выключению системы автоматического управления крышкой багажника. Его знание может пригодиться в экстренной ситуации.

### **i** Информация

- При нажатии кнопки (2) разблокирования дверей система автоматического открытия багажника временно выключается. Однако если в течение 30 секунд не открывать двери, система автоматического открытия багажника включится снова.
- Если нажать кнопку открытия багажника (3) и удерживать более 1 с, багажник откроется.
- Если нажать кнопку (1) блокировки дверей или кнопку (3) открывания багажника, когда система автоматического открывания багажника не находится на этапе обнаружения и предупреждения, система не выключится.
- После выключения системы автоматического открывания багажника кнопкой электронного ключа и открытия двери ее можно включить снова путем закрывания и блокирования всех дверей.

## Удобные компоненты для транспортного средства

### Область обнаружения



- Система автоматического открывания багажника срабатывает вместе с приветственным сигналом при обнаружении электронного ключа на расстоянии 50~100 см (20~40 дюймов) от багажника.
- После удаления электронного ключа из зоны обнаружения на этапе обнаружения и предупреждения приветственный сигнал немедленно прекращается.

### **i** Информация

- Функция автоматического открытия багажника не будет работать в любом из следующих случаев:
  - Электронный ключ находится рядом с радиопередатчиком, например, рядом с радиостанцией или аэропортом, которые могут создавать помехи для нормальной работы передатчика.
  - Электронный ключ находится рядом с мобильной приемопередающей радиосистемой или мобильным телефоном.
  - Рядом с транспортным средством используется электронный ключ другого автомобиля.
- Область обнаружения может уменьшаться или увеличиваться в следующих случаях:
  - Одна сторона автомобиля поднята для замены колеса или осмотра.
  - Автомобиль припаркован на наклонной или грунтовой дороге и т. п.

### Крышка люка топливозаливной горловины

#### Открытие крышки люка топливозаливной горловины

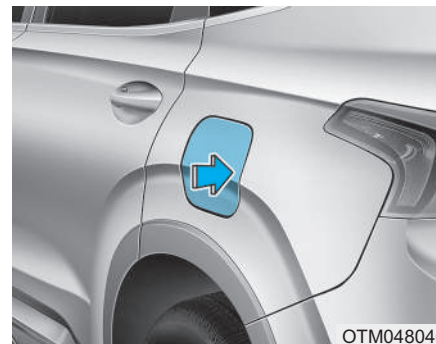

1. Чтобы открыть крышку заливной горловины топлива, нажмите по центру на край крышки.

### **i** Информация

Крышка заливной горловины топлива открывается и закрывается, только если все двери заблокированы.

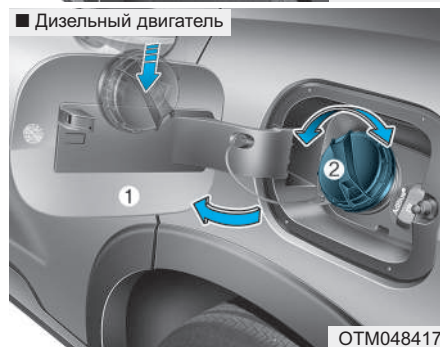
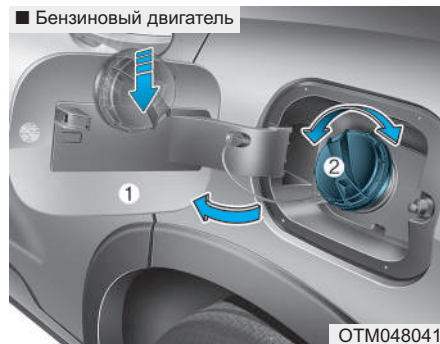

2. Потяните крышку люка топливозаливной горловины (1) до полного открывания.

3. Пробка топливного бака (2) открывается поворотом против часовой стрелки. При выравнивании давления в баке может быть слышен шипящий звук.
4. Установите пробку на люк топливозаливной горловины.

### **i** Информация

Если крышка люка топливозаливной горловины примерзла и не открывается, следует несильно постучать по ней или нажать на крышку, чтобы расколоть лед, после чего крышка должна открыться. Не следует пытаться открыть дверцу с помощью рычага. В случае необходимости следует разбрызгать по контуру двери одобренный антиобледенитель (запрещается использовать антифриз для системы охлаждения) или переместить транспортное средство в отапливаемое помещение, чтобы лед мог растаять.

### **Закрытие крышки люка топливного бака**

1. Для установки пробки топливного бака поверните ее по часовой стрелке до щелчка.
2. Закройте крышку люка топливозаливной горловины до фиксации.

### **i** Информация

Крышка люка топливозаливной горловины не закроется, если заблокирована дверь водителя. Если Вы заблокировали дверь водителя во время заправки, разблокируйте ее перед тем, как закрыть крышку люка топливозаливной горловины.

### **⚠ ОСТОРОЖНО**

Автомобильный бензин относится к пожаро- и взрывоопасным веществам. Несоблюдение приведенных ниже инструкций может привести к **СЕРЬЕЗНОЙ ТРАВМЕ** или **СМЕРТИ**:

## Удобные компоненты для транспортного средства

- Необходимо прочитать и неукоснительно соблюдать все предупреждения на заправочной станции.
- Перед началом заправки топливом следует определить место нахождения кнопки аварийного останова на топливораздаточной.
- Для предотвращения воздействия статического электричества перед касанием раздаточного крана необходимо дотронуться голый рукой до металлической части транспортного средства на безопасном расстоянии от наливной горловины топливного бака или других источников топливных паров.
- На заправочной станции запрещается использование мобильных телефонов. Электрический ток и/или радиопомехи от мобильных телефонов могут вызвать воспламенение топливных паров.

- После начала заправки топливом не следует возвращаться в транспортное средство. При касании, потирании или скольжении по любому предмету или ткани обивки вероятно образование статического электричества. Разряд статического электричества может привести к возгоранию паров топлива. В случае возврата в транспортное средство необходимо для разряда статического электричества опять прикоснуться голый рукой к металлической части транспортного средства на безопасном расстоянии от наливной горловины топливного бака, раздаточного крана или других потенциальных источников топливных паров.

- При заправке топливом необходимо обязательно устанавливать рычаг переключения передач в положение P (парковка) (для АКПП) или включить первую или заднюю передачу (для МКПП), задействовать стояночный тормоз и переводить зажигание в положение LOCK/OFF. Искры от электрических компонентов могут вызвать возгорание паров топлива.
- Если используется канистра, перед заправкой ее необходимо поставить на землю. Разряд статического электричества от канистры может привести к возгоранию паров топлива. После начала заправки следует сохранять контакт голый рукой с транспортным средством до завершения заправки.



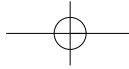

- Для хранения бензина должны использоваться только специально предназначенные для этого пластиковые канистры.
- На автозаправочной станции запрещается курить, использовать открытый огонь или оставлять в транспортном средстве зажженные сигареты, особенно во время заправки топливом.
- Нежелательно заполнять топливный бак полностью, так как это может вызвать разлив бензина.
- Если при заправке топливом произошло возгорание, следует немедленно покинуть транспортное средство, сообщить оператору автозаправочной станции и вызвать местную пожарную команду. Должны выполняться все их инструкции и указания.

- При разбрызгивании топлива под давлением оно может попасть на кожу и одежду. В случае возгорания это может привести к тяжелым ожогам. Пробку топливного бака следует снимать медленно с надлежащей осторожностью. Если из под пробки выходят топливные пары или слышен шипящий звук, следует остановиться и дождаться прекращения этого явления, прежде чем снимать пробку окончательно.
- После заправки следует убедиться в надлежащей установке пробки на место, чтобы предотвратить разлив топлива в случае аварии.

## **i** Информация

Всегда управляйте автомобиль в соответствии с инструкциями из пункта «Требования к топливу» главы «Введение».

### **К СВЕДЕНИЮ**

- Следите за тем, чтобы топливо не пролилось на наружные поверхности автомобиля. Пролив любого типа топлива на окрашенные поверхности может повредить краску.
- Если необходима замена пробки топливного бака, следует использовать только оригинальную пробку HYUNDAI или ее эквивалент, специально предназначенный для данного транспортного средства. В случае использования несоответствующей пробки топливного бака вероятно повреждение топливной системы или система снижения токсичности выбросов.

## Удобные компоненты для транспортного средства

### КОМБИНАЦИЯ ПРИБОРОВ

#### ■ Тип А



1. Тахометр
2. Спидометр
3. Указатель температуры охлаждающей жидкости двигателя
4. Указатель уровня топлива
5. Контрольная лампа и индикатор
6. Дисплей ЖК (включая маршрутный компьютер)

#### ■ Тип В



**Фактическая комбинация приборов транспортного средства может отличаться от изображения. Подробнее см. пункт «Датчики и измерительные приборы» в этой главе.**

OTM048100L/OTM048101L

## Управление комбинацией приборов

### Подсветка приборной панели

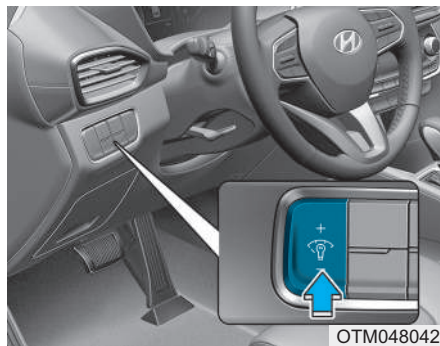

OTM048042

Когда на транспортном средстве включены габаритные огни или передние фары, используйте регулятор подсветки, чтобы изменить яркость подсветки панели приборов.

При использовании регулятора подсветки также меняется интенсивность подсветки внутренних переключателей.

## ⚠ ОСТОРОЖНО

Недопустимо выполнять регулирование на комбинации приборов во время движения. Это может привести к потере управления и ДТП с потенциальным летальным исходом, серьезными травмами или повреждениями автомобиля.

- Отображается яркость подсветки панели приборов.
- При достижении максимального или минимального уровня яркости подсветки подается звуковой сигнал.

## Датчики и измерительные приборы

### Спидометр

■ тип А (км/ч, мили/ч)

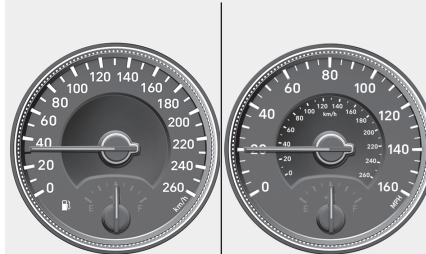

OTM048102/OTM048102L

■ тип В (км/ч, мили/ч)

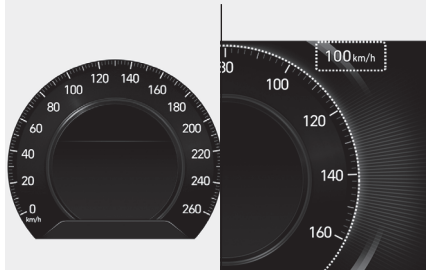

OTM048103/OTM048171L

Спидометр отображает скорость автомобиля и калиброван в километрах в час (км/ч) и милях в час (м/ч).

3-77

## Удобные компоненты для транспортного средства

### Тахометр

■ Дизельный двигатель (тип А, тип В)



ОТМ048104/ОТМ048107

■ Бензиновый двигатель (тип А, тип В)



ОТМ048105/ОТМ048106

Тахометр показывает примерное количество оборотов коленчатого вала двигателя в минуту (об/мин).

Для выбора правильной передачи и избежания пониженных или повышенных оборотов двигателя используйте тахометр.

### К СВЕДЕНИЮ

Запрещается управлять автомобилем, если стрелочка тахометра находится в КРАСНОЙ ЗОНЕ. Это может привести к серьезным повреждениям двигателя.

### Указатель температуры охлаждающей жидкости двигателя

■ Для Европы (тип А, тип В)

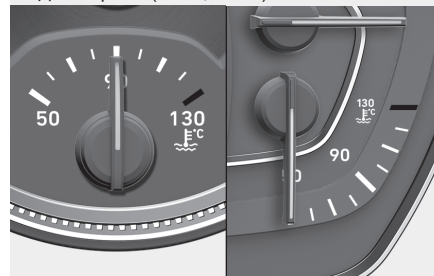

ОТМ048108L/ОТМ048109L

■ За исключением Европы (тип А, тип В)

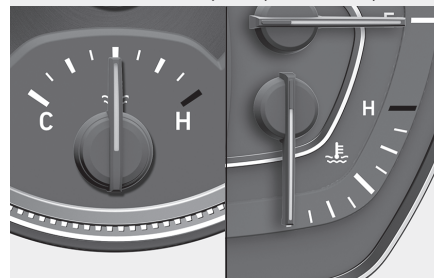

ОТМ048108/ОТМ048109

Этот прибор показывает температуру охлаждающей жидкости двигателя, когда кнопка пуска/останова двигателя находится в положении ON (включено).

#### К СВЕДЕНИЮ

Если стрелка указателя смещается за границу нормального диапазона в сторону «130 или H», это указывает на перегрев, который может привести к повреждению двигателя.

Не продолжайте движение на автомобиле с перегретым двигателем. В случае перегрева двигателя см. раздел «Если двигатель перегревается» в главе 6.

#### ⚠ ОСТОРОЖНО

Никогда не снимайте крышку радиатора, если двигатель горячий. Охлаждающая жидкость двигателя находится под давлением и может причинить серьезные ожоги. Доливку охлаждающей жидкости в расширительный бачок следует проводить после остывания двигателя до приемлемой температуры.

#### Указатель уровня топлива

■ Для Европы (тип А, тип В)



OTM048110L/OTM048111L

■ За исключением Европы (тип А, тип В)

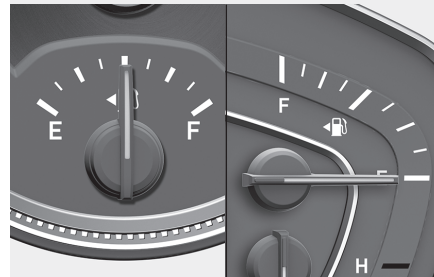

OTM048110/OTM048111

Этот измерительный прибор показывает примерное количество топлива, оставшегося в баке.

## Удобные компоненты для транспортного средства

### **i** Информация

- Емкость топливного бака указана в главе 8.
- Датчик уровня топлива дополняется сигнальной лампой низкого уровня топлива, которая включается, когда топливо в баке заканчивается.
- При движении на склонах или в кривой стрелка указателя уровня топлива может колебаться или сигнальная лампа низкого уровня топлива может включиться раньше чем обычно. Это происходит из-за движения топлива в баке.

### **⚠** ОСТОРОЖНО

**Израсходование топлива может представлять опасность для пассажиров и водителя.**

**Когда загорается контрольная лампа или указатель уровня топлива находится рядом с меткой «0 или E (пустой бак)», нужно как можно скорее остановиться для дозаправки.**

### **К СВЕДЕНИЮ**

**Избегайте движения с чрезмерно низким уровнем топлива. Это может привести к пропускам зажигания двигателя и повреждению каталитического нейтрализатора.**

### **Указатель температуры снаружи автомобиля**

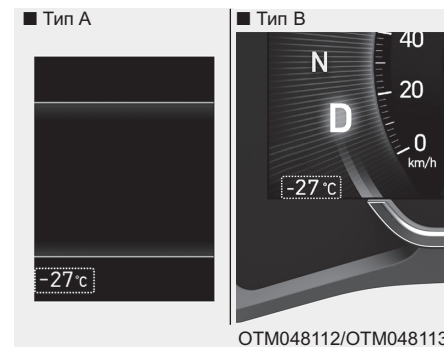

Этот прибор показывает текущую температуру наружного воздуха в градусах Цельсия (°C) или Фаренгейта.

- Температурный диапазон: -40 ~ 60°C (-104°F ~ 140°F)

Температура наружного воздуха на дисплее не изменяется немедленно, как на обычном термометре, чтобы не отвлекать внимание водителя.

Переключение между единицами измерения температуры (с °C на °F или с °F на °C) выполняется следующим образом:

- Режим пользовательских настроек на комбинации приборов: единицы измерения температуры могут быть изменены в «Other Features [Доп. функции] — Temperature unit [Ед. изм. темпер.]».

- Автоматическая система управления климатической установкой: Удерживая кнопку OFF в нажатом состоянии, нажмите кнопку AUTO и удерживайте не менее 3 секунд.

Единицы температуры на комбинации приборов или системы климат-контроля меняются одновременно.

### Одометр

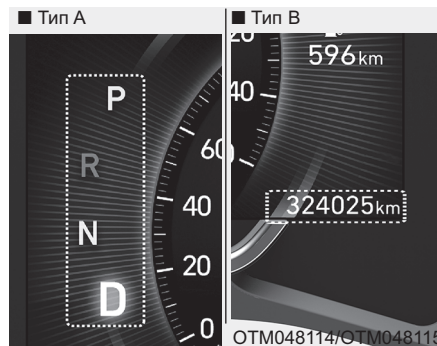

Одометр показывает общее расстояние, пройденное автомобилем, и должен использоваться для определения сроков периодического технического обслуживания.

### Расстояние до израсходования топлива

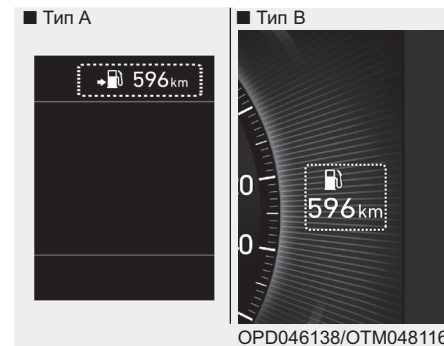

- Расстояние до израсходования топлива представляет собой расчетное расстояние, которое автомобиль может пройти с оставшимся количеством топлива в баке.
- Если рассчитанное расстояние меньше 1 км (1 мили), маршрутный компьютер будет отображать «----» в качестве расстояния до израсходования топлива.

## Удобные компоненты для транспортного средства

### **i** Информация

- Если автомобиль находится не на ровной поверхности или питание АКБ прерывалось, то функция определения расстояния до израсходования топлива может работать неправильно.
- Расстояние до израсходования топлива может отличаться от фактического расстояния, которое может пройти автомобиль, поскольку представляет собой расчетное значение.
- Маршрутный компьютер может не зарегистрировать дополнительное топливо, если в автомобиль добавлено менее 6 литров топлива (1,6 галлона).
- Дальность расстояния, проходимого автомобилем на оставшемся топливе, может существенно меняться в зависимости от дорожных условий, стиля вождения и состояния автомобиля.

### Контрольная лампа предупреждения об обледенелой дороге (при наличии)

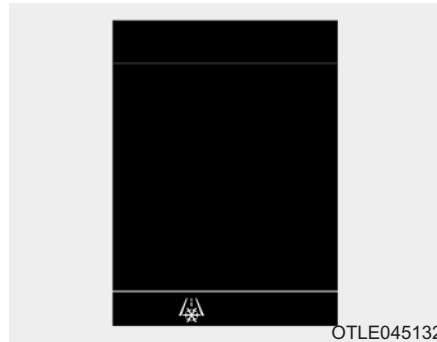

Эта сигнальная лампа предназначена для предупреждения водителя об обледенении на дороге.

Если датчик температуры наружного воздуха показывает температуру ниже примерно 4°C (40°F), сигнальная лампа обледенения дороги и температуры наружного воздуха мигает 5 раз, а затем горит постоянно. Также прозвучит одиночный звуковой сигнал.

### **i** Информация

Если контрольная лампа обледеневшей дороги загорается во время движения, необходимо двигаться более осторожно, не допуская превышения скорости, резких ускорений и торможений, прохождения поворотов на высокой скорости и т. п.



## Индикатор скоростного диапазона

### Индикатор ручного переключения передач (при наличии)

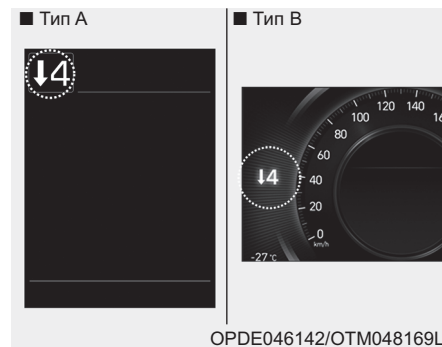

Данный индикатор уведомляет о том, какая передача рекомендуется для увеличения эффективности расхода топлива.

- Повышение передачи: ▲2, ▲3, ▲4, ▲5, ▲6
- Понижение передачи: ▼1, ▼2, ▼3, ▼4, ▼5

Пример

▲3 : Указывает, что нужно повысить передачу до 3 (в данный момент рычаг переключения передач находится на 2 или 1 передаче).

▼3 : Указывает, что нужно понизить передачу до 3-ей (в текущий момент рычаг переключения передач находится 4, 5 или 6 передаче).

Если система не работает надлежащим образом, этот индикатор не отображается.

## Индикатор автоматического переключения передач (при наличии)

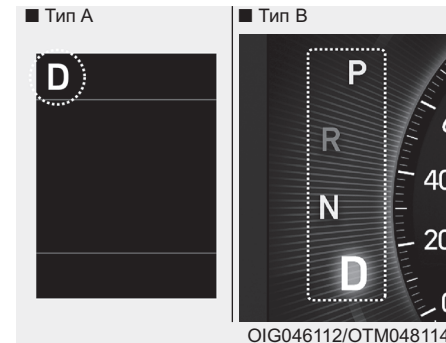

Этот индикатор указывает выбранное положение рычага переключения передач.

- Парковка: P
- Задний ход: R
- Нейтраль: N
- Движение: D
- Спортивный режим: 1, 2, 3, 4, 5, 6, 7, 8

3

Удобные компоненты для транспортного средства

## Удобные компоненты для транспортного средства

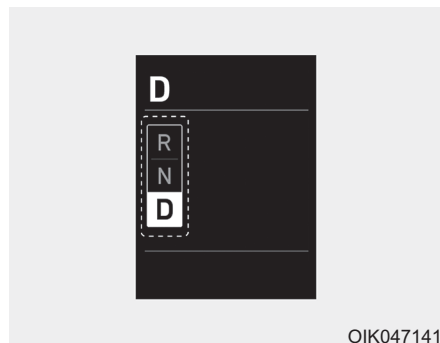

### Всплывающий индикатор переключения (при наличии)

Всплывающий индикатор появляется на комбинации приборов на 2 с и отображает текущее положение рычага переключения передач при переключении диапазонов (P/R/N/D).

### Индикатор автоматического переключения передач (для Европы, при наличии)

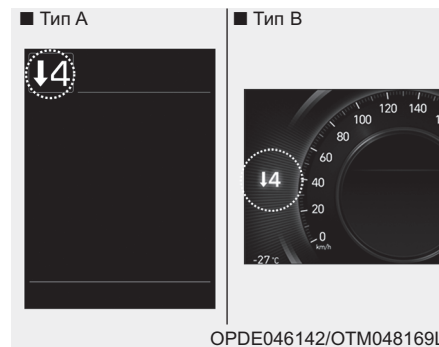

В ручном режиме переключения передач этот индикатор указывает, какую передачу нужно включить во время движения для экономии топлива.

- Индикатор автоматического переключения передач (8-ступенчатая коробка передач)
  - Повышение передачи: ▲2, ▲3, ▲4, ▲5, ▲6, ▲7, ▲8
  - Понижение передачи: ▼1, ▼2, ▼3, ▼4, ▼5, ▼6, ▼7

- Индикатор автоматического переключения передач (6-ступенчатая коробка передач)
  - Повышение передачи: ▲2, ▲3, ▲4, ▲5, ▲6
  - Понижение передачи: ▼1, ▼2, ▼3, ▼4, ▼5

### Пример

- ▲3 : Указывает, что нужно повысить передачу до 3 (в данный момент рычаг переключения передач находится на 2 или 1 передаче).
- ▼3 : Указывает, что нужно понизить передачу до 3-ей (в текущий момент рычаг переключения передач находится на 4, 5 или 6 передаче).

Если система не работает надлежащим образом, этот индикатор не отображается.

## Контрольная лампа и индикатор

### Информация

Убедитесь, что после запуска двигателя погасли все контрольные лампы. Если какая-либо из ламп продолжает гореть, в причинах этого необходимо разобраться.

### Контрольная лампа неисправности подушек безопасности



Эта контрольная лампа загорается в следующих случаях:

- После перевода замка зажигания или кнопки пуска/останова двигателя в положение Engine Start/Stop button to the ON position.
  - Загорается приблизительно на 6 секунды, затем гаснет.
- При наличии неисправности в системе SRS.

В этом случае рекомендуется обратиться к официальному дилеру HYUNDAI для проверки транспортного средства.

### Контрольная лампа ремней безопасности



Эта контрольная лампа информирует водителя о непристегнутом ремне безопасности.

Дополнительная информация приводится в разделе «Ремни безопасности» главы 2.

### Контрольная лампа стояночного тормоза и тормозной жидкости



Эта контрольная лампа загорается в следующих случаях:

- После перевода замка зажигания или кнопки пуска/останова двигателя в положение ON.
  - Загорается приблизительно на 3 с
  - Продолжает гореть, если задействован стояночный тормоз.
- При задействовании стояночного тормоза.
- При низком уровне тормозной жидкости в резервуаре.
  - Если контрольная лампа горит при отпущенном стояночном тормозе, это указывает на низкий уровень тормозной жидкости в резервуаре.

## Удобные компоненты для транспортного средства

Если уровень тормозной жидкости в резервуаре низкий:

1. Аккуратно двигайтесь к ближайшему безопасному месту и остановите автомобиль.
2. После остановки двигателя немедленно проверьте уровень тормозной жидкости и долейте по необходимости (**Более подробная информация приводится в «Тормозная жидкость» в главе 7**). После добавления тормозной жидкости проверьте все компоненты тормозной системы на наличие утечек. Если обнаружены утечки в тормозной системе, если горит контрольная лампа или если тормоза не работают надлежащим образом, избегайте управления транспортным средством. Рекомендуем обратиться к официальному дилеру HYUNDAI для проверки транспортного средства.

Двухконтурная тормозная система с диагональным разделением контуров

Ваш автомобиль оснащен двухконтурной тормозной системой с диагональным разделением контуров. Это означает, что по крайней мере два колеса смогут остановить автомобиль, даже если один из контуров выйдет из строя.

В случае выхода из строя одного из контуров для оптимального торможения потребуются более сильно нажать на педаль тормоза.

Кроме того, при частичной работе тормозной системы тормозной путь автомобиля будет увеличен.

Если во время движения автомобиля тормозная система вышла из строя, включите пониженную передачу для торможения двигателем и остановите автомобиль, как только появится возможность сделать это безопасно.

### ОСТОРОЖНО

**Контрольная лампа стоячного тормоза и тормозной жидкости**

**Движение автомобиля со включенной контрольной лампой опасно. Если контрольная лампа стоячного тормоза и тормозной жидкости горит при отпущенном стоячном тормозе, это говорит о низком уровне топлива.**

**В этом случае рекомендуется обратиться к официальному дилеру HYUNDAI для проверки транспортного средства.**

### Контрольная лампа антиблокировочной системы тормозов (ABS)



Эта контрольная лампа загорается в следующих случаях:

- После перевода замка зажигания или кнопки пуска/останова двигателя в положение ON.
  - Загорается приблизительно на 3 секунд, затем гаснет.
- При наличии неисправности в ABS (обычная тормозная система будет сохранять свою функциональность и без антиблокировочной системы ормозов).

В этом случае рекомендуется обратиться к официальному дилеру HYUNDAI для проверки транспортного средства.

### Контрольная лампа системы электронного распределения тормозного усилия EBD



Эти две сигнальные лампы загорятся при движении одновременно в следующих случаях:

- Кода ABS и рабочий тормоз не работают надлежащим образом. В этом случае рекомендуется обратиться к официальному дилеру HYUNDAI для проверки транспортного средства.

### **⚠ ОСТОРОЖНО**

**Контрольная лампа системы электронного распределения тормозного усилия (EBD)**

Когда горят контрольные лампы ABS и стояночного тормоза и тормозной жидкости, то тормозная система не будет работать должным образом, а резкое торможение может привести к неподвижной и опасной ситуации.

В этом случае избегайте движения на высокой скорости и резкого торможения.

Рекомендуется незамедлительно обратиться к официальному дилеру HYUNDAI для проверки автомобиля.

- i** **Информация**
- контрольная лампа системы электронного распределения тормозного усилия (EBD)

Если горит контрольная лампа ABS, или контрольная лампа ABS и контрольная лампа стояночного тормоза и тормозной жидкости, спидометр, одометр и одометр поездки могут не работать. Кроме того, может загореться контрольная лампа EPS, и необходимое усилие рулевого управления увеличится.

В этом случае рекомендуется незамедлительно обратиться к официальному дилеру HYUNDAI для проверки автомобиля.

## Удобные компоненты для транспортного средства

### Контрольная лампа электрического стояночного тормоза (EPB) (при наличии)

**EPB**

Эта контрольная лампа загорается в следующих случаях:

- После перевода замка зажигания или кнопки пуска/останова двигателя в положение ON.
  - Загорается приблизительно на 3 секунды, затем гаснет.
- В случае неисправности EPB. В этом случае рекомендуется обратиться к официальному дилеру HYUNDAI для проверки транспортного средства.

### **i** Информация

Контрольная лампа электрического стояночного тормоза (EPB) может загораться, когда загорается индикатор электронной системы курсовой устойчивости (ESC), указывающий, что ESC не работает надлежащим образом (это не указывает на неисправность EPB).

3-88

### Сигнализатор AUTO HOLD (при наличии)

**AUTO HOLD**

Индикатор горит:

- [Белый] При включении функции автоматического удержания нажатием кнопки AUTO HOLD (автоматическое удержание).
- [Зеленый] После полной остановки транспортного средства нажатием педали тормоза включается система автоматического удержания.
- [Желтый] В случае неисправности в системе автоматического удержания. В этом случае рекомендуется обратиться к официальному дилеру HYUNDAI для проверки транспортного средства.

Дополнительная информация приводится в разделе «Автоматическое удержание» главы 5.

### Контрольная лампа системы электроусиления рулевого управления (EPS)



Эта контрольная лампа загорается в следующих случаях:

- После перевода замка зажигания или кнопки пуска/останова двигателя в положение ON.
  - Загорается приблизительно на 3 секунды, затем гаснет.
- В случае неисправности в системе снижения токсичности выбросов. В этом случае рекомендуется обратиться к официальному дилеру HYUNDAI для проверки транспортного средства.

### Контрольная лампа неисправности (MIL)



Эта контрольная лампа загорается в следующих случаях:

- После перевода замка зажигания или кнопки пуска/останова двигателя в положение ON.
  - Загорается приблизительно на 3 секунды, затем гаснет.
- Загорается приблизительно на 3 секунды, затем гаснет.

В этом случае рекомендуется обратиться к официальному дилеру HYUNDAI для проверки транспортного средства.

#### К СВЕДЕНИЮ

Управление автомобилем при горящей контрольной лампе неисправности (MIL) может привести к повреждению системы снижения токсичности выбросов, что может привести к ухудшению управляемости и/или эффективности расхода топлива.

#### ⚠ ВНИМАНИЕ

**Бензиновый двигатель**  
Если контрольная лампа неисправности (MIL) горит, вероятно повреждение каталитического нейтрализатора, которое может привести к снижению мощности двигателя.

В этом случае рекомендуется незамедлительно обратиться к официальному дилеру HYUNDAI для проверки автомобиля.

#### ⚠ ВНИМАНИЕ

**Дизельный двигатель с сажевым фильтром (при наличии)**  
Если индикатор неисправности (MIL) мигает, он может прекратить мигать, когда транспортное средство:

- будет двигаться со скоростью больше 60 км/ч (37 миль/час) или
- будет двигаться выше чем на 2-й передаче при частоте вращения двигателя 1500 ~ 2000 об/мин в течение определенного времени (около 25 минут).

Если лампа индикатора неисправности (MIL) продолжает мигать, несмотря на проделанную процедуру, рекомендуется проверить систему сажевого фильтра у официального дилера HYUNDAI.

## Удобные компоненты для транспортного средства

Если длительное время продолжать движение при мигающем индикаторе неисправности (MIL), это может привести к повреждению системы сажевого фильтра и увеличить расход топлива.

### ВНИМАНИЕ

#### Дизельный двигатель

Если мигает лампа индикатора неисправности (MIL), это может указывать на ошибку в системе регулирования количества впрыскиваемого топлива, что может привести к снижению мощности двигателя, увеличению шума и вредных выбросов в атмосферу.

В этом случае рекомендуется обратиться к официальному дилеру HYUNDAI для проверки системы управления двигателем.

### Контрольная лампа системы зарядки



Эта контрольная лампа загорается в следующих случаях:

- В случае неисправности генератора или электрической системы зарядки.

В случае неисправности генератора или электрической системы зарядки:

1. Аккуратно двигайтесь к ближайшему безопасному месту и остановите автомобиль.
2. Остановите двигатель и проверьте приводной ремень генератора на предмет ослабления и разрыва.

Если ремень отрегулирован надлежащим образом, то проблема может быть связана с неисправностью системой зарядки.

В этом случае рекомендуется незамедлительно обратиться к официальному дилеру HYUNDAI для проверки автомобиля.

### Контрольная лампа давления масла в двигателе



Эта контрольная лампа загорается в следующих случаях:

- При низком давлении масла в двигателе.

Если давление моторного масла низкое:

1. Аккуратно двигайтесь к ближайшему безопасному месту и остановите автомобиль.
2. Остановите двигатель и проверьте уровень моторного масла (Подробная информация приводится в разделе «Моторное масло» главы 7). Если уровень низкий, долейте необходимое количество масла.

Если контрольная лампа продолжает гореть после добавления масла или если масло недоступно, рекомендуется как можно быстрее обратиться к официальному дилеру HYUNDAI для проверки транспортного средства.



**К СВЕДЕНИЮ**

- Если двигатель не заглушить сразу после включения контрольной лампы давления масла в двигателе, это может привести к значительному повреждению двигателя.
- Если контрольная лампа продолжает гореть во время работы двигателя, это может указывать на значительные повреждения двигателя или неисправность. В этом случае:
  1. Остановите автомобиль, соблюдая при этом правила и все необходимые меры предосторожности на дороге.
  2. Остановите двигатель и проверьте уровень масла. Если уровень масла низкий, долейте его до надлежащего уровня.

3. Снова запустите двигатель. Если контрольная лампа продолжает гореть после запуска двигателя, немедленно остановите двигатель. В этом случае рекомендуется обратиться к официальному дилеру HYUNDAI для проверки транспортного средства.

**Контрольная лампа низкого уровня топлива**

Эта контрольная лампа загорается в следующих случаях:

- Когда топливный бак практически пуст.

В этом случае необходимо заправиться топливом как можно скорее.

**К СВЕДЕНИЮ**

Движение с включенной контрольной лампой низкого уровня топлива или с уровнем топлива ниже «0» может привести к пропускам зажигания в двигателе и повреждению каталитического нейтрализатора (при наличии).

## Удобные компоненты для транспортного средства

### Контрольная лампа превышения скорости (при наличии)

120  
km/h

Эта контрольная лампа мигает в следующих случаях:

- Если скорость транспортного средства превышает 120 км/ч.
  - Служит для предотвращения превышения скорости движения транспортного средства.
  - Кроме того, в течение приблизительно 5 с звучит предупредительный звуковой сигнал.

### Главная контрольная лампа



#### Индикатор горит:

- В случае неисправности в приведенных ниже системах.
  - Недостаточный уровень в бачке омывателей (при наличии)
  - Неисправность внешнего светового прибора (при наличии)
  - Неисправность системы предупреждения о возможном столкновении вне зоны видимости (BCW) (при наличии)
  - Система контроля давления в шинах (TPMS, при наличии)

Детали этого предупреждения отображаются на ЖК дисплее.

### Контрольная лампа системы предупреждения о низком давлении в шинах (при наличии)



Эта контрольная лампа загорается в следующих случаях:

- После перевода замка зажигания или кнопки пуска/останов двигателя в положение ON.
  - Загорается приблизительно на 3 секунды, затем гаснет.
- Когда давление в одной или нескольких шинах более значительно меньше установленного (Расположение шины с недостаточным давлением указывается на ЖК-дисплее).

**Дополнительная информация приводится в разделе «Система контроля давления в шинах (TPMS)» главы 6.**

Контрольная лампа остается включенной после приблизительно 60-секундного периода мигания или постоянно включается и выключается с интервалом примерно в 3 секунды:

- В случае неисправности TPMS.

В этом случае рекомендуется обратиться к официальному дилеру HYUNDAI для проверки транспортного средства.

Дополнительная информация приводится в разделе «Система контроля давления в шинах (TPMS)» главы 6.

## ОСТОРОЖНО

### Безопасная остановка

- TPMS не может информировать водителя о серьезных и внезапных повреждениях шин, вызванных внешними факторами.
- Если ощущается любая нестабильность транспортного средства, немедленно уберите ногу с педали акселератора, постепенно задействуйте тормоза и медленно съезьте с дороги в безопасное место.

**Контрольная лампа топливного фильтра (для дизельного двигателя)**



Эта контрольная лампа загорается в следующих случаях:

- При скоплении воды в топливном фильтре.

В этом случае удалите воду из топливного фильтра.

Дополнительная информация приводится в разделе «Топливный фильтр» главы 7.

## Удобные компоненты для транспортного средства

### К СВЕДЕНИЮ

- При включении предупреждающего индикатора топливного фильтра может снизиться мощность двигателя (скорость автомобиля и обороты холостого хода).
- Продолжение движения вопреки включению контрольной лампы может привести к повреждению составляющих двигателя (форсунок, топливной рампы, топливного насоса высокого давления). В этом случае рекомендуется незамедлительно обратиться к официальному дилеру HYUNDAI для проверки автомобиля.

### Контрольная лампа выхлопной системы (DPF) (для дизельного двигателя, при наличии)



Эта контрольная лампа загорается в следующих случаях:

- При наличии неисправности в активной системе сажевого фильтра (DPF).

Когда загорается эта контрольная лампа, она может погаснуть после движения автомобиля:

- движение со скоростью выше 60 км/ч (37 миль в час); или
- На передаче выше 2-ой с частотой вращения коленчатого вала 1500~2500 об/мин в течение определенного времени (приблизительно 25 мин).

Если несмотря на выполненные действия эта контрольная лампа продолжает мигать (при этом на ЖК экран выводится предупреждающее сообщение), рекомендуется обратиться к официальному дилеру HYUNDAI для проверки системы DPF.

### К СВЕДЕНИЮ

Если длительное время продолжать движение с мигающим сигнализатором DPF, это может привести к повреждению системы DPF и увеличению расхода топлива.

### **Контрольная лампа выхлопной системы (GPF) ( Бензиновый двигатель, при наличии)**



Эта контрольная лампа загорается в следующих случаях:

- При наличии неисправности в системе фильтр для улавливания твердых частиц в бензине (GPF).

Когда загорается эта контрольная лампа, она может погаснуть после движения автомобиля:

- движение со скоростью выше 80 км/ч (50 миль в час); или
- На передаче выше 3-ой с частотой вращения коленчатого вала 1500~4000 об/мин в течение определенного времени (приблизительно 30 мин).

Если несмотря на выполненные действия эта контрольная лампа продолжает мигать (при этом на ЖК экран выводится предупреждающее сообщение), рекомендуется обратиться к официальному дилеру HYUNDAI для проверки системы GPF.

### **К СВЕДЕНИЮ**

Если длительное время продолжать движение с мигающим сигнализатором GPF, это может привести к повреждению системы GPF и увеличению расхода топлива.

### **Индикатор свечей накаливания (для дизельного двигателя)**



**Индикатор горит:**

- Во время предварительного прогрева топлива путем перевода ключа зажигания или кнопки пуска/останов в положение ON.
  - Двигатель можно запускать после отключения индикатора свечей зажигания.
  - Время работы зависит от температуры охлаждающей жидкости двигателя, температуры воздуха и состояния АКБ.

Если индикатор продолжает гореть или мигает после прогрева двигателя или во время движения, то возможно наличие неисправности системы предварительного прогрева топлива.

В этом случае рекомендуется обратиться к официальному дилеру HYUNDAI для проверки транспортного средства.

## Удобные компоненты для транспортного средства

### Информация

Если двигатель не заводится в течение 10 секунд после завершения предпускового нагрева, еще раз поверните ключ зажигания или кнопку запуска и остановки двигателя в положение в положение LOCK или OFF, и через 10 секунд в положение ON, чтобы повторить нагрев двигателя.

### **Контрольная лампа SCR (дизельный двигатель, при наличии)**



Эта контрольная лампа загорается в следующих случаях:

- Когда бак раствора карбамида практически пуст.  
Когда бак раствора карбамида практически пуст:
- Как можно быстрее долейте раствор карбамида.

**Подробная информация представлена в разделе «Сообщение о низком уровне карбамида» в главе 7.**

3-96

### **Контрольная лампа полного привода (4WD) (при наличии)**



Эта контрольная лампа загорается в следующих случаях:

- При переводе ключа зажигания или кнопки пуска/останова двигателя в положение ON.  
- Загорается приблизительно на 3 секунды, затем гаснет.
- В случае неисправности в системе 4WD.

В этом случае рекомендуется обратиться к официальному дилеру HYUNDAI для проверки транспортного средства.

### **Сигнализатор системы адаптивного - головного освещения (AFS) (при наличии)**



Эта контрольная лампа загорается в следующих случаях:

- После перевода кнопки запуска/остановки двигателя в положение ON (ВКЛ).  
- Загорается приблизительно на 3 секунды, затем гаснет.
- В случае неисправности AFS.

#### **В случае неисправности AFS:**

1. Аккуратно двигайтесь к ближайшему безопасному месту и остановите автомобиль.
2. Остановите и снова запустите двигатель. Если контрольная лампа продолжает гореть, рекомендуем обратиться к официальному дилеру HYUNDAI для проверки транспортного средства.

### **Индикатор электронной системы курсовой устойчивости (ESC) (при наличии)**



#### **Индикатор горит:**

- После перевода замка зажигания или кнопки пуска/останова двигателя в положение ON.
  - Загорается приблизительно на 3 секунды, затем гаснет.
- В случае неисправности в системе ESC.
 

В этом случае рекомендуется обратиться к официальному дилеру HYUNDAI для проверки транспортного средства.

#### **Этот индикатор мигает:**

- Во время работы ESC.

**Более подробная информация приводится в «Электронная система динамической стабилизации (ESC)» в главе 5.**

### **Индикатор выключенного состояния электронной системы курсовой устойчивости (ESC) (при наличии)**



#### **Индикатор горит:**

- После перевода замка зажигания или кнопки пуска/останова двигателя в положение ON.
  - Загорается приблизительно на 3 секунды, затем гаснет.
- При отключении системы ESC нажатием кнопки ESC OFF (ESC выкл.).

**Более подробная информация приводится в «Электронная система динамической стабилизации (ESC)» в главе 5.**

### **Сигнализатор AUTO HOLD (при наличии)**



#### **Индикатор горит:**

- Когда двигатель переходит в режим остановки на холостом ходу системы ISG (остановка и запуск на холостом ходу).

#### **Этот индикатор мигает:**

- При автоматическом запуске сигнализатор AUTO STOP на комбинации приборов будет мигать в течение 5 секунд.

**Подробная информация представлена в разделе «Система ISG (стоп-старт)» главы 5.**

### **Информация**

При автоматическом запуске двигателя системой ISG на несколько секунд могут загореться некоторые из сигнализаторов (ABS, ESC, ESC OFF, EPS или сигнализатор стояночного тормоза).

Это происходит из-за низкого напряжения аккумуляторной батареи. Это не указывает на неисправность системы.

## Удобные компоненты для транспортного средства

### **Индикатор иммобилайзера (без системы электронных ключей) (при наличии)**



#### **Индикатор горит:**

- Когда транспортное средство обнаруживает иммобилайзер в ключе с замком зажигания в положении вкл.
  - В это время можно запустить двигатель.
  - Индикатор отключается после запуска двигателя.

#### **Этот индикатор мигает:**

- При наличии неисправности в системе иммобилайзера. В этом случае рекомендуется обратиться к официальному дилеру HYUNDAI для проверки транспортного средства.

### **Индикатор иммобилайзера (с системой электронных ключей) (при наличии)**



#### **Индикатор загорается приблизительно на 30 секунд:**

- Когда транспортное средство регистрирует электронный ключ внутри автомобиля при том, что кнопка запуска и остановки двигателя находится в положении ACC или ON.
  - В это время можно запустить двигатель.
  - Индикатор отключается после запуска двигателя.

#### **Индикатор мигает в течение нескольких секунд:**

- Когда электронный ключ не находится в автомобиле.
  - В это время нельзя запустить двигатель.

### **Индикатор загорается на 2 секунды, затем гаснет:**

- Электронный ключ находится в автомобиле, а кнопка запуска и остановки двигателя находится в положении ON, но автомобиль не регистрирует электронный ключ.

В этом случае рекомендуется обратиться к официальному дилеру HYUNDAI для проверки транспортного средства.

#### **Этот индикатор мигает:**

- При низком напряжении элемента питания электронного ключа.
  - В это время нельзя запустить двигатель. Тем не менее, запустить двигатель можно нажатием кнопки пуска/остановки двигателя на электронном ключе. **(Подробную информацию см. в пункте «Запуск двигателя» в главе 5).**
- При наличии неисправности в системе иммобилайзера. В этом случае рекомендуется обратиться к официальному дилеру HYUNDAI для проверки транспортного средства.



### **Индикатор сигналов поворота**

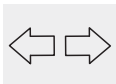

Этот индикатор мигает:

- При включении указателей поворота.

При возникновении любой из следующих ситуаций возможна неисправность системы указателей поворота.

- Индикатор сигналов поворота загорается, но не мигает
- Индикатор сигналов поворота быстро мигает
- Индикатор сигналов поворота не загорается вообще

В любом из этих случаев рекомендуется обратиться к официальному дилеру HYUNDAI для проверки транспортного средства.

### **Индикаторная лампа режима ближнего света (при наличии)**



Индикатор горит:

- Когда горят фары.

### **Индикатор дальнего света**



Индикатор горит:

- Когда включены передние фары и переключатель находится в положении дальнего света.
- Когда рычаг указателей поворота переводится в положение кратковременного мигания дальним светом фар.

### **Индикатор системы автоматического управления дальним светом (НВА) (при наличии)**



Эта контрольная лампа загорается в следующих случаях:

- При включении дальнего света фар, когда переключатель освещения находится в положении автоматического управления осветительными приборами.
- При обнаружении системой встречных или попутных транспортных средств системой автоматического управления дальним светом (НВА) будет произведено автоматическое переключение с дальнего света на ближний.

Более подробная информация приводится в разделе «Система автоматического управления дальним светом (НВА)» этой главы.

## Удобные компоненты для транспортного средства

**Индикатор включенного состояния осветительных приборов**

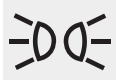

**Индикатор горит:**

- Когда включены габаритные огни или передние фары.

**Индикатор передних противотуманных фар (при наличии)**



**Индикатор горит:**

- Когда включены передние противотуманные фары.

**Индикатор задних противотуманных фар (при наличии)**



**Индикатор горит:**

- Когда включены задние противотуманные фонари.

**Светодиодная контрольная лампа фар (при наличии)**



**Эта контрольная лампа загорается в следующих случаях:**

- После перевода замка зажигания или кнопки пуска/останова двигателя в положение ON.
- В случае неисправности светодиодной фары.

В этом случае рекомендуется обратиться к официальному дилеру HYUNDAI для проверки транспортного средства.

**Эта контрольная лампа мигает в следующих случаях:**

В случае неисправности части, связанной с компонентом светодиодной фары.

В этом случае рекомендуется обратиться к официальному дилеру HYUNDAI для проверки транспортного средства.

### К СВЕДЕНИЮ

Длительное вождение с включенной или мигающей светодиодной сигнальной лампой фар может снизить штатную продолжительность ее функционирования.

### **Индикатор блокировки привода на 4 колеса (4WD LOCK) (при наличии)**



#### **Индикатор горит:**

- При переводе ключа зажигания или кнопки пуска/останова двигателя в положение ON.
  - Загорается приблизительно на 3 секунды, затем гаснет.
- При включении режима блокировки 4WD нажатием кнопки блокировки 4WD LOCK.
  - Режим 4WD LOCK используется для увеличения тяговой мощности при движении по мокрым или заснеженным дорогам и/или по бездорожью.

#### **К СВЕДЕНИЮ**

Не используйте режим 4WD LOCK на сухих дорогах с асфальтобетонным покрытием или шоссе, так как это может вызвать шум, вибрацию или повреждение частей, связанных с 4WD.

### **Индикатор круиз-контроля (при наличии)**



#### **Индикатор горит:**

- Когда включена система круиз-контроля.

**Подробная информация приведена в разделе «Система круиз-контроля» главы 5.**

### **Индикатор ограничителя скорости (при наличии)**



#### **Данный индикатор загорается:**

- Когда включен ограничитель скорости.

См. более подробную информацию в разделе «Система управления ограничением скорости» в главе 5.

### **Индикатор управления торможением при движении на спуске (DBC) (при наличии)**



Эта контрольная лампа загорается в следующих случаях:

- При переводе ключа зажигания или кнопки пуска/останова двигателя в положение ON.
  - Загорается приблизительно на 3 секунды, затем гаснет.
- При включении системы DBC нажатием кнопки DBC.

Эта контрольная лампа мигает в следующих случаях:

- Во время работы DBC.

Данная контрольная лампа горит желтым цветом:

- В случае неисправности в системе DBC.

В этом случае рекомендуется обратиться к официальному дилеру HYUNDAI для проверки транспортного средства.

## Удобные компоненты для транспортного средства

Подробная информация приведена в разделе «Система управления торможением при движении на спуске (DBC)» главы 5.

### **Индикатор спортивного режима (при наличии)**



Эта контрольная лампа загорается

- Если для движения выбран режим «SPORT».

Дополнительная информация приводится в разделе «Интегрированная система управления режимом вождения» главы 5.

### **Индикаторная лампа режима ECO (при наличии)**



Эта контрольная лампа загорается

- Если в качестве режима вождения выбран режим ECO.

Дополнительная информация приводится в разделе «Интегрированная система управления режимом вождения» главы 5.

### **Индикаторная лампа режима SMART**



Индикатор горит:

- Если выбран режим «SMART» в качестве режима вождения.

Дополнительная информация приводится в разделе «Интегрированная система управления режимом вождения» главы 5.

### **Контрольная лампа система предотвращения фронтального столкновения (FCA) (при наличии)**



Индикатор горит:

- После перевода замка зажигания или кнопки пуска/останова двигателя в положение ON.
  - Загорается приблизительно на 3 секунды, затем гаснет.
- В случае неисправности FCA.

В этом случае рекомендуется обратиться к официальному дилеру HYUNDAI для проверки транспортного средства.

Более подробная информация представлена в разделе «Система предотвращения фронтального столкновения (FCA)» в главе 5.

**Индикатор системы помощи для удержания транспортного средства в пределах полосы движения (LKA) (при наличии)**



**Индикатор горит:**

- [Зеленый] Выполняются условия работы системы.
- [Белый] Если не выполняются условия работы системы.
- [Желтый] При наличии неисправности в системе предупреждения о выезде за пределы полосы движения.

В этом случае рекомендуется обратиться к официальному дилеру HYUNDAI для проверки транспортного средства.

Более подробная информация представлена в разделе «Система помощи для удержания транспортного средства в пределах полосы движения (LKA)» в главе 5.

**Контрольная лампа предупреждения об обледенелой дороге (при наличии)**



Эта сигнальная лампа предназначена для предупреждения водителя об обледенении на дороге.

Если датчик температуры наружного воздуха показывает температуру ниже примерно 4°C (40°F), сигнальная лампа обледенения дороги и температуры наружного воздуха мигает, а затем горит постоянно. Также 1 раз звучит предупредительный звуковой сигнал.

**i Информация**

Если контрольная лампа обледеневшей дороги загорается во время движения, необходимо двигаться более осторожно, не допуская превышения скорости, резких ускорений и торможений, прохождения поворотов на высокой скорости и т. п.

**Сообщения на ЖК-дисплее**

**Shift to P [Переключите в положение P] (для системы с электронным ключом и автоматической коробкой передач)**

Данное предупреждающее сообщение отображается при попытке остановить двигатель без установки рычага селектора в положение «P» (парковка).

На данном этапе после нажатия кнопки пуска/останова двигателя включается режим ACC (если нажать кнопку пуска/останова двигателя еще раз, то будет включено зажигание).

**Low key battery [Разряжен аккумулятор в ключе] (для системы электронных ключей)**

Данное предупреждающее сообщение отображается при выключении зажигания кнопкой пуска и останова двигателя в случае разряда батарейки электронного ключа.

## Удобные компоненты для транспортного средства

### **Press START button while turning wheel [Поверните руль и нажмите кнопку START] (для системы электронных ключей)**

Данное предупреждающее сообщение отображается, если рулевое колесо не разблокируется при нажатии кнопки запуска и остановки двигателя.

Вы должны нажать кнопку запуска/останова двигателя с одновременным поворотом рулевого колеса вправо и влево.

### **Steering wheel not locked [Руль разблокирован] (для системы электронных ключей)**

Это предупреждающее сообщение отображается, если рулевое колесо не блокируется при переводе кнопки запуска/останова двигателя в положение OFF (выключено).

### **Check Steering Wheel Lock System [Проверьте систему блокир. руля] (для системы с электронным ключом)**

Это предупреждающее сообщение отображается, если рулевое колесо не будет нормально заблокировано при переводе кнопки запуска/останова двигателя в положение OFF (выключено).

### **Press brake pedal to start engine [Нажмите педаль тормоза для запуска] (для системы с электронным ключом и автоматической коробкой передач)**

Это предупреждающее сообщение отображается, если кнопка запуска/останова двигателя была установлена в положение ACC дважды нажатием кнопки запуска/останова двигателя без нажатия на педаль тормоза.

Вы можете начать движение на автомобиле, отпустив педаль тормоза.

### **Press clutch pedal to start engine [Выжмите сцепление для запуска] (для системы электронных ключей и механической коробки передач)**

Это предупреждающее сообщение отображается, если кнопка запуска/останова двигателя была установлена в положение ACC дважды нажатием кнопки запуска/останова двигателя без нажатия на педаль сцепления.

Нажмите педаль сцепления, чтобы запустить двигатель.

### **Key not in vehicle [Ключ не в машине] (для системы электронных ключей)**

Это предупреждающее сообщение отображается, если электронный ключ находится за пределами автомобиля при открытии или закрытии дверей, когда замок зажигания установлен в положение ACC или ВКЛ. При закрытии двери, когда электронный ключ не находится в автомобиле, раздается звуковой сигнал.

При попытке запуска автомобиля всегда держите при себе электронный ключ.

**Key not detected [Ключ не обнаружен] (для системы электронных ключей)**

Это предупреждающее сообщение отображается, если электронный ключ не обнаружен при нажатии кнопки запуска/останова двигателя.

**Press START button with key [Нажмите кнопку START ключом] (для системы с электронным ключом)**

Это предупреждающее сообщение отображается, если кнопка запуска/останова двигателя нажимается, когда на дисплее отображается сообщение «Key not detected [Ключ не обнаружен]».

Одновременно с этим мигает сигнальная лампа иммобилайзера.

**Press START button again [Нажмите кнопку START еще раз] (для системы электронных ключей)**

Сообщение отображается, если запуск двигателя не удался с помощью Кнопки запуска и остановки двигателя.

Если на дисплее появится это сообщение, попробуйте запустить двигатель повторно.

Если предупреждающее сообщение отображается при каждом нажатии на кнопку запуска/останова двигателя, рекомендуется обратиться к официальному дилеру HYUNDAI для проверки транспортного средства.

**Check BRAKE SWITCH fuse [Проверьте предохранитель BRAKE SWITCH] (для системы электронных ключей и автоматической коробки передач)**

Это предупреждающее сообщение отображается в случае отсоединения предохранителя переключателя тормоза.

Необходимо заменить предохранитель на новый. Если это невозможно, двигатель можно запустить, нажав кнопку пуска/останова двигателя и удерживая ее в течение 10 с в положении ACC.

## Удобные компоненты для транспортного средства

### **Shift to P or N to start engine [Рычаг в P или N для запуска] (для системы электронных ключей и автоматической коробки передач)**

Это предупреждающее сообщение отображается в случае попытки запустить двигатель с рычагом переключения передач, установленным не в положение P (парковка) или N (нейтраль).

### **i Информация**

Запуск двигателя возможен, когда рычаг переключения передач находится в положении N (Нейтраль). Однако, для вашей безопасности, рекомендуется запускать двигатель, когда рычаг переключения передач находится в положении P (Парковка).

### **Открытие дверей, капота или багажника**

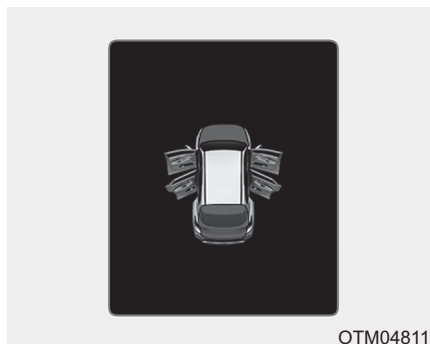

ОТМ048117

Это предупреждение указывает, открыт ли капот, багажник или какая-либо из дверей.

### **⚠ ВНИМАНИЕ**

**Перед поездкой убедитесь, что двери/капот/багажник полностью закрыты. Также убедитесь, что на панели приборов нет сообщения или горящей контрольной лампы открытых дверей/капота/багажника.**

### **Открыт верхний люк (при наличии)**

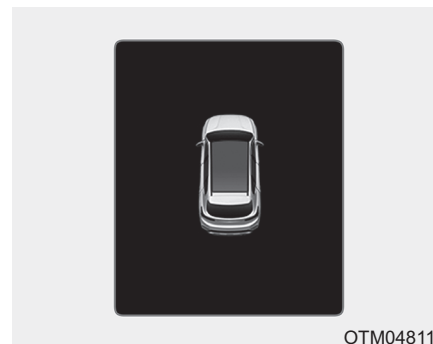

ОТМ048118

Это предупреждение отображается, если двигатель выключается при открытом люке в крыше.

Оставляя автомобиль, следует надежно закрыть верхний люк.



### Открыто окно (при наличии)

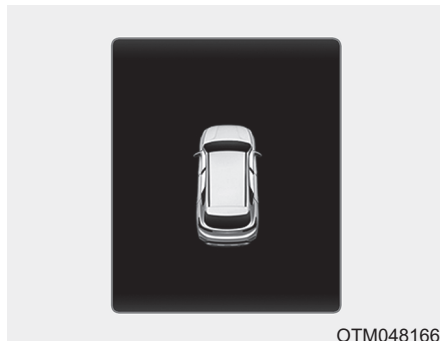

Это предупреждающее сообщение отображается, когда двигатель останавливается при опущенном окне.

### Режим освещения



Данный индикатор указывает на выбранную лампу внешнего освещения в режиме управления освещением.

### Режим стеклоочистителя

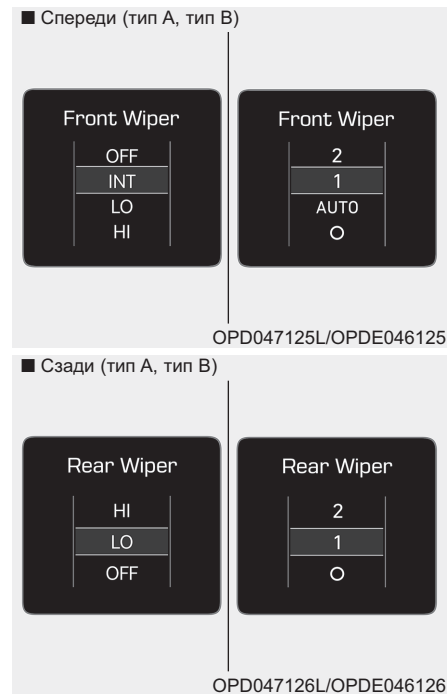

Данный индикатор указывает выбранную скорость стеклоочистителей в режиме управления стеклоочистителями.

## Удобные компоненты для транспортного средства

### **Low Pressure [Низкое давление] (при наличии)**



Это предупреждающее сообщение отображается в случае низкого давления в шинах. Будет выделена соответствующая шина автомобиля.

**Подробнее см. пункт «Система контроля давления в шинах (TPMS)» в главе 6.**

### **Heated Steering Wheel turned off [Обогреваемое рулевое колесо выключено] (при наличии)**

Это сообщение отображается при выключении обогрева рулевого колеса.

**Дополнительная информация приводится в разделе «Обогреваемое рулевое колесо» этой главы.**

### **Low washer fluid [Низкий уровень жидкости омывателя] (при наличии)**

Это предупреждающее сообщение отображается, когда бачок жидкости стеклоомывателя практически пуст.

Заполните бачок жидкостью стеклоомывателя.

### **Low fuel [Топл. на исходе]**

Это предупреждающее сообщение отображается, когда топливный бак практически пуст.

Одновременно с отображением этого сообщения на комбинации приборов загорится индикатор низкого уровня топлива.

Рекомендуется найти ближайшую заправочную станцию и заправиться.

### **Low engine oil [Низкий уровень моторного масла] (при наличии)**

Данное сообщение обозначает, что необходимо проверить уровень моторного масла.

Если отображается данное предупреждающее сообщение, как можно быстрее проверьте уровень моторного масла и, при необходимости, добавьте масло.

Медленно заливайте рекомендованное масло через воронку. (Объем заливаемого масла: примерно 0,6 ~ 1,0 л)

Используйте только рекомендованное моторное масло. (См. раздел «Рекомендованные масла и объемы» в главе 8.)

Не переполняйте резервуар моторным маслом. Убедитесь, что уровень масла не превышает отметку F (полная заправка) на щупе.

### **i Информация**

Если проехать примерно 50~100 км после прогрева двигателя и добавления моторного масла, то сообщение о предупреждении исчезнет.

#### **К СВЕДЕНИЮ**

Если после добавления моторного масла и движения на расстояние приблизительно 50~100 км сообщение о предупреждении отображается постоянно, рекомендуется обратиться к официальному дилеру HYUNDAI для проверки системы.

Даже если это сообщение не отображается после запуска двигателя, нужно периодически проверять и добавлять моторное масло.

### **Engine has overheated [Перегрев двигателя] (при наличии)**

Это предупреждающее сообщение отображается, когда температура охлаждающей жидкости двигателя превышает 120 °C (248 °F). Это указывает на перегрев двигателя и вероятность его повреждения.

Если двигатель перегрелся, см. «Перегрев» в главе 6.

## Удобные компоненты для транспортного средства

### **Check headlight [Проверить фары] (при наличии)**

Это предупреждающее сообщение отображается в случае ненадлежащей работы фар.

Кроме того, если определенная лампа (например, указатель поворота) не работает надлежащим образом, отображается предупреждающее сообщение, связанное с ней (например, указатель поворота). Возможно будет необходимо заменить соответствующую лампу.

### **Информация**

Убедитесь, что перегоревшая лампа заменена на новую с такой же номинальной мощностью.

### **Check High Beam Assist (HBA) system [Проверьте с-му автопе-рключ. дальних фар] (при наличии)**

Это предупреждающее сообщение отображается при обнаружении неисправности системы автоматического управления дальним светом (HBA). Рекомендуем обратиться к официальному дилеру HYUNDAI для проверки транспортного средства.

Подробнее см. пункт «Система автоматического управления дальним светом (HBA)» в главе 3.

### **Check FCA system [Проверьте с-му помощи против переднего столкн.] (при наличии)**

Это предупреждающее сообщение отображается при обнаружении неисправности системе предотвращения фронтального столкновения (FCA). Рекомендуем обратиться к официальному дилеру HYUNDAI для проверки транспортного средства.

Более подробная информация представлена в разделе «Система предотвращения фронтального столкновения (FCA)» в главе 5.

**Check Driver Attention Warning (DAW) [Проверьте с-му контроля внимания водителя] (при наличии)**

Это предупреждающее сообщение отображается при обнаружении неисправности в системе контроля внимания водителя (DAW). Рекомендуем обратиться к официальному дилеру HYUNDAI для проверки транспортного средства.

**Подробнее см. в разделе «Система контроля внимания водителя (DAW)» в главе 5.**

**Check Forward Collision Warning system [Проверьте с-му предуп. против передн. столкнов.] (при наличии)**

Это предупреждающее сообщение отображается при обнаружении неисправности в системе предупреждения о фронтальном столкновении (FCW). Рекомендуем обратиться к официальному дилеру HYUNDAI для проверки транспортного средства.

**Подробнее см. в разделе «Система предупреждения о столкновении (FCW)» в главе 5.**

**Check Lane Keeping Assist (LKA) system [Проверьте с-му удержания полосы движения] (при наличии)**

Это предупреждающее сообщение отображается при обнаружении неисправности системы помощи для удержания транспортного средства в пределах полосы движения (LKA). Рекомендуем обратиться к официальному дилеру HYUNDAI для проверки транспортного средства.

**Подробнее см. в разделе «Система помощи для удержания транспортного средства в пределах полосы движения (LKA)» в главе 5.**

## Удобные компоненты для транспортного средства

### **Check exhaust system [Проверьте выхлопную систему] (при наличии)**

Это предупреждающее сообщение отображается в случае неисправности системы DPF или GPF. Одновременно с этим мигает контрольная лампа системы DPF или GPF.

В этом случае рекомендуется обратиться к официальному дилеру HYUNDAI для проверки системы DPF или GPF.

DPF: Сажевый фильтр дизельного двигателя

GPF: Сажевый фильтр бензинового двигателя

**Дополнительная информация приводится в разделе «Контрольные лампы и сигнализаторы» этой главы.**

### **Low urea [Низкий уровень жидк.для сниж. выбросов] (для дизельного двигателя)**

Данное сообщение отображается в том случае, бак раствора карбамида практически пуст.

- Когда загорается контрольная лампа SCR.

Как можно быстрее долейте раствор карбамида.

**Подробная информация представлена в разделе «Сообщение о низком уровне карбамида» в главе 7.**

### **Check urea system [Проверьте сист. снижения выбросов] (для дизельного двигателя)**

Это предупреждающее сообщение отображается в случае неисправности карбамидной системы.

В этом случае рекомендуется обратиться к официальному дилеру HYUNDAI для проверки карбамидной системы.

**Подробная информация представлена в разделе «Сообщение о низком уровне карбамида» в главе 7.**

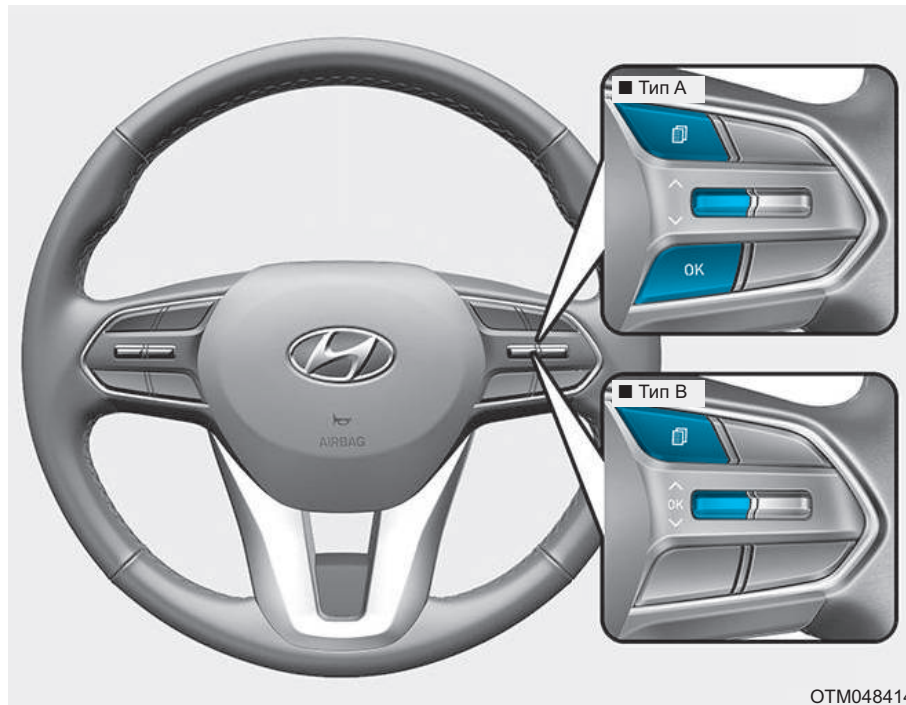

## ЖК ДИСПЛЕЙ

### Управление ЖК-дисплеем



ОТМ048414

Режимы ЖК дисплея можно менять с помощью кнопок управления.

- (1)  : Кнопка MODE (режим) для изменения режима
- (2)  ,  : Переключатель MOVE для выбора пункта меню
- (3) OK : Кнопка SELECT/RESET для выбора и отмены выбора пункта меню

## Удобные компоненты для транспортного средства

### Режимы ЖК дисплея

Режимы	Обозначение	Описание
Trip Computer (Ср.р-д пути)		В данном режиме отображается информация о движении автомобиля, например, одометр поездки, эффективность расхода топлива и т. д. Дополнительная информация приводится в разделе «Маршрутный компьютер» этой главы.
Turn By Turn (TBT) (Отобр.поворотов)		В этом режиме на дисплее отображаются состояние системы навигации.
Assist (Режим помощи)		В этом режиме на дисплее отображаются состояние: <ul style="list-style-type: none"> <li>- Система помощи для удержания транспортного средства в пределах полосы движения (LKA)</li> <li>- Система контроля внимания водителя (DAW)</li> <li>- Давление в шинах</li> </ul> <b>Подробнее см. в разделе «Система помощи для удержания транспортного средства в пределах полосы движения (LKA)», «Система контроля внимания водителя (DAW)» в главе 5 и «Система контроля давления в шинах (TPMS)» в главе 6.</b>
User Settings (Установки)		В этом режиме можно изменять настройки дверей, фонарей и т. д.
Warning (Осторожно)		В этом режиме отображаются предупреждающие сообщения, связанные с круиз-контролем и т. д.

**Представленная информация может отличаться в зависимости от применимости функций к вашему автомобилю.**



**Shift to P to edit settings / Engage parking brake to edit Settings [Ред. параметры в положении передачи P / Редактируйте параметры при включенном стояночном тормозе]**

Этот предупреждающее сообщение включается при попытке выбора пункта меню из режима пользовательских настроек во время движения.

- Механическая коробка передач  
В целях безопасности вносите изменения в пользовательские настройки, задействовав стояночный тормоз.
- Автоматическая коробка переда  
В целях безопасности вносите изменения в пользовательские настройки, припарковав автомобиль, задействовав стояночный тормоз и переместив рычаг переключения передач в положение P (парковка).

**Quick guide [Краткое руководство] (Справка, при наличии)**

В этом режиме предоставляются краткие руководства по работе с системами в режиме пользовательских настроек.

Выберите пункт меню, затем нажмите и удерживайте кнопку ОК.

**Подробнее о каждой системе см. в руководстве по эксплуатации.**

**Режим маршрутного компьютера**

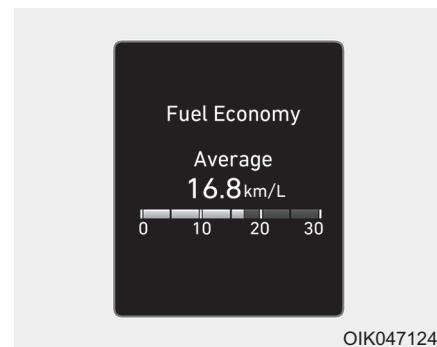

Режим маршрутного компьютера отображает информацию, связанную с параметрами управления автомобилем, включая экономию топлива, счетчик пройденного расстояния и скорость автомобиля.

**Подробнее см. в разделе «Маршрутный компьютер» в этой главе.**

## Удобные компоненты для транспортного средства

### Режим «Turn By Turn (Указания поворотов)» (ТБТ)

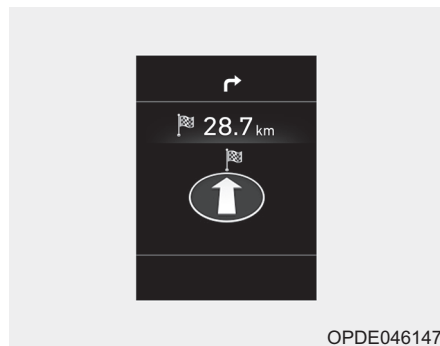

В этом режиме на дисплее отображаются состояние системы навигации.

### Режим помощи



#### SCC/LKA/DAW

В этом режиме отображается состояние интеллектуальной системы круиз-контроля (SCC), системы помощи для удержания транспортного средства в пределах полосы движения (LKA) и системы контроля внимания водителя (DAW).

**Более подробную информацию см. в описании соответствующей системы в главе 5.**



#### Tire Pressure [Давл. в шинах]

В этом режиме отображается информация, связанная с системой контроля давления в шинах.

**Подробнее см. раздел «Система контроля давления в шинах (TPMS)» в главе 6.**

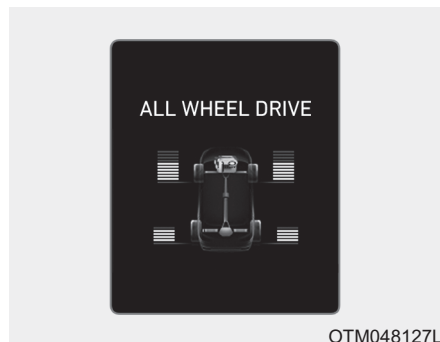

OTM048127L

### Распределение движущей силы (4WD)

В этом режиме отображается информация, связанная с распределением движущей силы 4WD.

Если автомобиль заблокирован в режиме 4WD, данный режим не отображается.

**Более подробная информация приведена в главе 5 «Полный привод».**

### Режим предупреждающего сообщения

В случае наступления одного из перечисленных ниже событий на ЖК дисплее в течение нескольких секунд будут отображаться предупреждающие сообщения.

- Low washer fluid [Недостаточный уровень в бачке омывателей] (при наличии)
- Exterior lamp malfunction [Неисправность внешнего светового прибора] (при наличии)
- Blind-Spot Collision Warning (BCW) system malfunction [Неисправность системы предупреждения о возможном столкновении вне зоны видимости (BCW)] (при наличии)
- Tire Pressure Monitoring System [Система контроля давления в шинах] (TPMS, при наличии)
- High Beam Assist (HBA) malfunction [Неисправность системы автоматического управления дальним светом (HBA)] (при наличии)
- Forward Collision-Avoidance Assist (FCA) malfunction [Неисправность системы предотвращения фронтального столкновения (FCA)] (при наличии)

### Режим пользовательских настроек

В этом режиме можно изменять настройки комбинации приборов, дверей, фонарей и т. д.

1. Head-up display [Инд. на стекло] (при наличии)
2. Driver assistance [Помощь водителю]
3. Door [Двери]
4. Lights [Освещение]
5. Sound [Звук]
6. Convenience [Функц. комфорт.]
7. Service interval [Интерв. обслуж.]
8. Other features [Доп. функции]
9. Language [Язык]
10. Reset [Сброс]

**Представленная информация может отличаться в зависимости от применимости функций к вашему автомобилю.**

## Удобные компоненты для транспортного средства

### 1. Head-Up Display [Инд. на стекло]

Элементы	Описание
Enable Head-up display [Проекц. диспл.]	При выборе этого пункта будет включена функция проекции информации на ветровое стекло.
Display Height [Рег. выс. изоб]	Регулировка высоты отображения изображения.
Rotation [Вращение]	Регулировка угла отображения изображения.
Brightness [Яркость]	Регулировка яркости отображения изображения.
Content Selection [Отобр. данные]	Выбор отображаемых данных.
Speed Size [Разм. симв. с/метра]	• Large/Medium/Small [Большой/Средний/Малый] Выбор размера отображения спидометра.
Speed Color [Цвет спидометра]	• White/Orange/Green [Белый/Оранжевый/Зеленый] Выбор цвета отображения спидометра.

## 2. Driver Assistance [Помощь водителю]

Элементы	Описание
SCC response [Отклик SCC]	<ul style="list-style-type: none"> <li>• Fast/Normal/Slow [Быстро/Норм./Медленно]</li> </ul> Регулировка чувствительности интеллектуальной системы круиз-контроля. <b>Подробная информация приводится в разделе «Система интеллектуального круиз-контроля с функцией Stop &amp; Go» в главе 5.</b>
Driving assist [Помощь водителю]	<ul style="list-style-type: none"> <li>• Leading vehicle departure alert [Впереди идущий автомобиль отъехал]</li> </ul> Включение и выключение уведомления о покидании ведущего автомобиля. <b>Подробная информация представлена в разделе « Уведомление о покидании ведущего автомобиля» в главе 5.</b> <ul style="list-style-type: none"> <li>• Speed Limit Warning (ISLW) [Предупреждение об ограничении скорости]</li> </ul> Включение или отключение функции информирования об ограничении скорости. <b>Подробная информация представлена в разделе «Система интеллектуального предупреждения об ограничении скорости » в главе 5.</b>
DAW (Driver Attention Warning) [DAW (Контроль внимания водителя)]	Регулировка чувствительности сигнала контроль внимания водителя (DAW). - Off/ High sensitivity /Normal sensitivity [Выкл./ Высокая чувствительность / Нормальнаячувствительность] <b>Подробнее см. в разделе «Сигнал контроль внимания водителя (DAW)» в главе 5.</b>
Warning timing [Таймер предупреждений]	Регулировка времени предупреждения система помощи водителю. - Normal / Later [Нормальный/ Позднее]
Warning volume [Громкость предупреждений]	Регулировка громкости предупреждения система помощи водителю. - High / Medium / Low [Громко / Средне / Тихо]

## Удобные компоненты для транспортного средства

### 2. Driver Assistance [Помощь водителю]

Элементы	Описание
Lane safety [Безопасность движения по полосе]	Регулировка системы помощи для удержания транспортного средства в пределах полосы движения (LKA). - LKA (Lane Keeping Assist) [LKA (Система удержания полосы движения)] - LDW (Lane Departure Warning) [LDW (Предупреждения о смене полосы движения)] - Off [Выкл.]  <b>Подробнее см. в разделе «Система помощи для удержания транспортного средства в пределах полосы движения (LKA)» в главе 5.</b>
Forward safety [Безопасность впереди]	Регулировка функции предотвращения фронтального столкновения. - Active assist [Активная помощь] - Warning only [Только предупреждение] - Off [Выкл.]  <b>Более подробная информация представлена в разделе «Система предотвращения фронтального столкновения» в главе 5.</b>
Blind-spot safety [Мониторинг "слепых зон"]	<ul style="list-style-type: none"> <li>• SEA(Safe Exit Assistance) [SEA (Система безопасности во время выхода)]</li> </ul> Включение или отключение функции безопасного выхода. <b>Подробную информацию см. в пункте «Функция безопасного выхода» в главе 5.</b>  <ul style="list-style-type: none"> <li>• RCCW (Rear Cross-Traffic Collision Warning) [RCCW (Предупреждение против задних столкновений на перекрестке)]</li> </ul> Включение или выключение системы предупреждения о движении в пересекающем направлении сзади. <b>Подробная информация приводится в разделе «Система предупреждения о движении в пересекающемся направлении сзади (RCCW)» главы 5.</b>  <ul style="list-style-type: none"> <li>• Active assist [Активная помощь]</li> <li>• Warning only [Только предупреждение]</li> <li>• Off [Выкл.]</li> </ul>

### 3. Door [Двери]

Элементы	Описание
Auto lock [Автоблокировка дверей]	<ul style="list-style-type: none"> <li>• Disable [Откл.]: Функция автоматической блокировки дверей будет отключена.</li> <li>• Enable on speed [При движении]: После превышения скорости 15 км/ч все двери автоматически блокируются (9,3 мили/ч).</li> <li>• Enable on shift [При перекл. КПП]: Все двери автоматически блокируются при перемещении рычага переключения передач АКПП из положения P (парковка) в положение R (задний ход), N (нейтраль) или D (движение).</li> </ul>
Auto unlock [Авторазблокировка дверей]	<ul style="list-style-type: none"> <li>• Disable [Откл.]: Функция автоматического разблокирования дверей будет отключена.</li> <li>• On key out/On vehicle off [Ключ извлечен/Зажиг. выкл.]: Все двери будут автоматически разблокированы при извлечении ключа из замка зажигания или при выключении зажигания кнопкой пуска и останова двигателя.</li> <li>• On shift to P [Переключ. в «P»]: Все двери будут автоматически разблокированы при перемещении рычага коробки передач АКПП в положение P (парковка).</li> </ul>
Lock/Unlock sound [Сигн. бл./разбл.]	<p>Включение или отключение звука блокировки/разблокирования. При попытке повторной блокировки уже запертых дверей прозвучит звуковой сигнал.</p>

## Удобные компоненты для транспортного средства

### 3. Door [Двери]

Элементы	Описание
Power tailgate [Эл. привод. баг.]	При выборе этого пункта будет активизирована функция управления электроприводом двери задка. <b>Подробная информация приводится в разделе «Крышка багажника с электроприводом» этой главы.</b>
Power tailgate speed [Скорость открытия задней двери]	Регулировка скорости срабатывания крышки багажника с электроприводом. - Normal/Fast [Норм./Быстро] <b>Подробная информация приводится в разделе «Крышка багажника с электроприводом» этой главы.</b>
Smart tailgate [Автом. откр. багажн.]	Включение или выключение автоматического управления крышкой багажника. <b>Подробная информация приводится в разделе «Автоматическое управление крышкой багажника» этой главы.</b>



#### 4. Lights [Освещение]

Элементы	Описание
One Touch Turn Signal [Количество миганий поворотника]	<ul style="list-style-type: none"> <li>• Off [Выкл]: Функция включения указателя поворота одним касанием выключена.</li> <li>• 3, 5, 7 Flashes [3, 5, 7 мигания]: После небольшого перемещения рычага переключателя указателей поворота указатели поворота будут мигать 3, 5 или 7 раз.</li> </ul> <p><b>Более подробная информация приводится в разделе «Освещение» в этой главе.</b></p>
Head Lamp Delay [Сопровождающая подсветка]	<p>Включение или отключение функции задержки отключения света фар.</p> <p><b>Более подробная информация приводится в разделе «Освещение» в этой главе.</b></p>
Travel mode [Режим путешествия]	<p>Включение или выключение функции изменения стороны движения транспортного потока.</p> <p><b>Более подробная информация приводится в разделе «Освещение» в этой главе.</b></p>

#### 5. Sound [Звук]

Элементы	Explanation
Welcome sound [Приветствующий звуковой сигнал]	<p>Включение или отключение функции звукового сигнала приветствия.</p>

## Удобные компоненты для транспортного средства

### 6. Convenience [Функц. комфорт]

Элементы	Описание
Seat Easy Access [Комфортное положение сиденья]	<ul style="list-style-type: none"> <li>• Off [Выкл.]: функция легкого доступа выключена.</li> <li>• Normal/Extended [Норм./Широк]: после выключения двигателя сиденье водителя автоматически сместится назад на короткое (Normal) или большое (Extended) расстояние для облегчения посадки или выхода из транспортного средства.</li> </ul> <p><b>Дополнительная информация приводится в разделе «Система памяти положения водительского сиденья» этой главы.</b></p>
Rear seat passenger alert [Треп. пасс. сзади]	<p>Включение и выключение уведомления о пассажире на заднем сиденье.</p> <p><b>Более подробная информация приводится в разделе «Система предупреждения о пассажирах сзади (ROA)» этой главы.</b></p>
Welcome mirror/light [Приветственная подсветка/умное зеркало]	<ul style="list-style-type: none"> <li>• On door unlock [Дверь открыта]: Внешние зеркала заднего вида раскрываются, а световой сигнал приветствия автоматически включается при открытии дверей.</li> <li>• On driver approach [При приближении водителя]: Внешние зеркала заднего вида раскрываются, а световой сигнал приветствия автоматически включается при приближении к автомобилю с электронным ключом.</li> </ul> <p><b>Подробнее см. пункт «Система приветствия» в этой главе.</b></p>
Wireless charging system [Беспроводная система зарядки]	<p>Включение или отключение системы беспроводной зарядки на переднем сиденье.</p> <p><b>Дополнительная информация приводится в разделе «Система беспроводной зарядки мобильного телефона» этой главы.</b></p>

## 6. Convenience [Функц. комфорт]

Элементы	Описание
Wiper/lights display [Реж. ст/очист. и фар]	Включение или отключение режима работы стеклоочистителя/освещения. При включении этой функции на ЖК дисплее будет отображаться режим стеклоочистителя/освещения при его изменении.
Auto rear wiper (reverse) [Автоматический задний стеклоочиститель]	<ul style="list-style-type: none"> <li>• Off [Выкл]: функция автоматического управления задним стеклоочистителем будет отключена.</li> <li>• ON [ВКЛ]: Если во время работы переднего стеклоочистителя переместить рычаг переключения передач из положения D в положение R, то задний стеклоочиститель будет работать автоматически. Если после этого переместить рычаг переключения передач из положения R в положение D, то задний стеклоочиститель остановится.</li> </ul>
Gear position pop-up [Уведомление о переключении КПП]	Включение или отключение всплывающей информации о положении рычага коробки передач. При включении этой функции на ЖК дисплее будет отображаться положение рычага коробки передач.
Icy road warning [Скользкая дорога]	Включение или отключение функции предупреждения об обледенении на дороги.

## Удобные компоненты для транспортного средства

### 7. Service interval [Интерв. обслуж.]

Элементы	Описание
Service Interval [Интерв. обслуж.]	Включение или отключение функции напоминания об интервале технического обслуживания.
Adjust Interval [Настройка интервала]	Если меню интервала технического обслуживания активировано, вы можете корректировать время и расстояние.
Reset [Сброс]	Сброс напоминания об интервале технического обслуживания.

#### **i** Информация

Для использования меню интервала технического обслуживания проконсультируйтесь с авторизованным дилером HYUNDAI.

Если интервал сервисного обслуживания активирован, и заданы время и расстояние, то при каждом включении двигателя автомобиля в указанных ниже ситуациях будут отображаться сообщения.

- Service in [Обслуж. через]
  - : Отображается для информирования водителя об оставшемся пробеге и времени в днях до технического обслуживания.
- Service required [Требуется ТО]
  - : Отображается, когда пробег и время в днях до технического обслуживания достигнуты или прошли.

#### **i** Информация

Если возникнет одно из следующих условий, показания пробега или времени в днях могут быть неверны.

- Отключен кабель АКБ.
- Переключатель предохранителей выключен.
- АКБ разряжена.

## 8. Other features [Доп. функции]

Элементы	Описание
Fuel Economy Auto Reset [А/сб. расх. топл.]	<ul style="list-style-type: none"> <li>• Off [Выкл.]: Среднее значение расхода топлива не будет автоматически сбрасываться после заправки.</li> <li>• After ignition [После зажигания]: Когда двигатель был выключен в течение 4 или более часов средний расход топлива будет автоматически сброшен.</li> <li>• After refueling [После заправки]: Средний расход топлива сбрасывается автоматически через 6 литров или более израсходованного топлива или после достижения скорости 1 км/ч.</li> </ul> <p><b>Подробнее см. в разделе «Маршрутный компьютер» в этой главе.</b></p>
Fuel Economy Unit [Единицы измерения расхода топлива]	Выбор единиц отображения расхода топлива. (km/L (км/л), L/100 (л/100), MPG (миль/галлон))
Temperature Unit [Ед. изм. темпер.]	Выбор единиц измерения температуры. (°C, °F)
Tire Pressure Unit [Ед. изм. давл.]	Выбор единиц измерения давления воздуха в шинах. (psi (фунтов на кв. дюйм), kPa (кПа), Bar (бар))

## Удобные компоненты для транспортного средства

### 9. Language (Язык) (при наличии)

Элементы	Описание
Language [Язык]	Выбор языка. Имеется возможность выбора языка устройства AVN. (при наличии)

### 10. Reset [Сброс]

Элементы	Описание
Reset [Сброс]	Вы можете сбросить меню в режиме пользовательских настроек. Все меню в режиме пользовательских настроек сброшена на заводские параметры, за исключением меню выбора языка и интервала технического обслуживания.

## МАРШРУТНЫЙ КОМПЬЮТЕР

Маршрутный компьютер представляет собой систему информирования водителя, управляемую микрокомпьютером, которая отражает информацию, связанную с движением автомобиля.

### **i** Информация

Некоторая информация о вождении, сохраняемая в маршрутном компьютере (например, средняя скорость автомобиля), сбрасывается при отсоединении аккумуляторной батареи.

### Режимы маршрутного компьютера

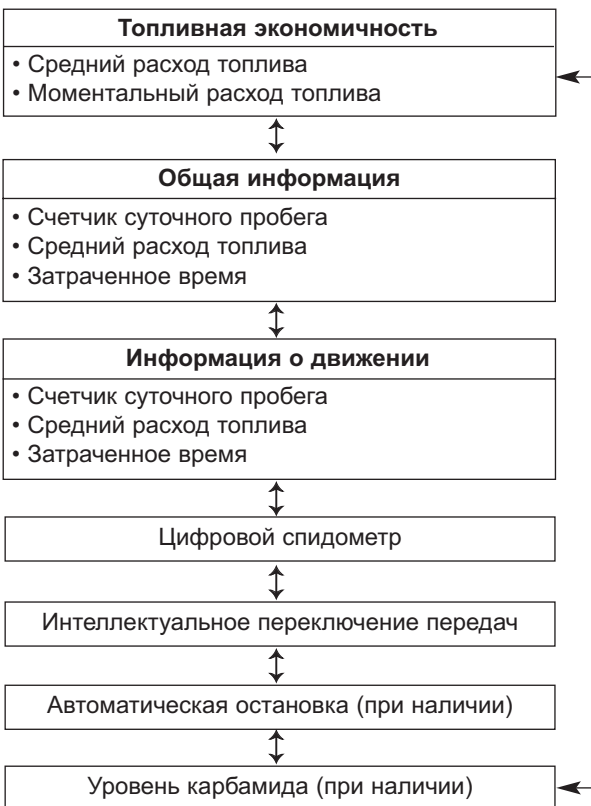

## Удобные компоненты для транспортного средства

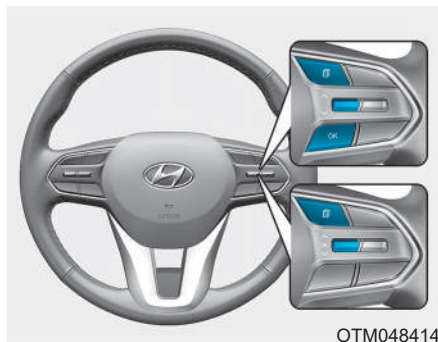

ОТМ048414

Для изменения режима бортового компьютера вращайте переключатель « $\wedge$ ,  $\vee$ » на рулевом колесе.

### Топливная экономичность

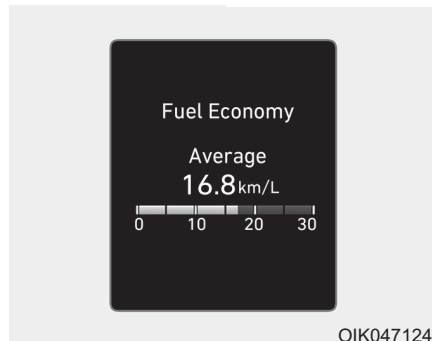

ОIK047124L

#### Средний расход топлива (1)

- Средний расход топлива рассчитывается по общему расстоянию, пройденному автомобилем, и расходу топлива с момента последнего сброса показаний среднего расхода топлива.
- Средний расход топлива можно сбросить вручную или автоматически.

#### Ручной сброс

Для сброса среднего расхода топлива вручную нажмите кнопку [OK] на рулевом колесе и удерживайте ее более 1 с, когда на экране отображается средний расход топлива.

#### Автоматический сброс

Для автоматической переустановки данных среднего расхода топлива после каждого долива топлива выберите режим «Auto Reset» (автоматический сброс) в меню «User Settings» (пользовательские настройки).

- After Ignition [После зажигания]: Информация о среднем расходе топлива автоматически сбросится, когда пройдет 4 часа после выключения двигателя.
- After Refueling [После заправки]: Средний расход топлива обнуляется автоматически, когда скорость автомобиля превысит 1 км/ч после долива 6 л (1,6 галлона) топлива или более.



## **i** Информация

Значение среднего расхода топлива может быть неточным, если автомобиль проезжает меньше 300 метров (0,19 мили) после включения кнопки пуска/останов двигателя.

### Мгновенный расход топлива (2)

- Этот режим выводит на экран мгновенный расход топлива в течение последних нескольких секунд, когда скорость автомобиля превышает 10 км/ч (6,2 мили/ч).

## **Дисплей общего пройденного расстояния Accumulated Info**

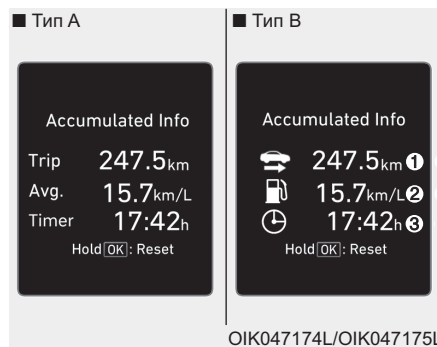

На этом экране отображается общее пройденное расстояние (1), средний расход топлива (2) и общее время вождения (3).

Информация собирается с момента последнего сброса данных.

Для сброса информации вручную нажмите и удерживайте кнопку ОК в момент просмотра общего пройденного расстояния (Accumulated driving). Данные пройденного расстояния, среднего расхода топлива и общего времени вождения будут обновлены одновременно.

Информация об общем времени движения будет рассчитываться непрерывно все время работы двигателя (например, если автомобиль остановился в пробке или на светофоре).

## **i** Информация

Автомобиль должен проехать не менее 300 метров (0,19 мили) с предыдущего цикла зажигания, чтобы начался средний расход топлива.

## Удобные компоненты для транспортного средства

### Отображение информации о движении

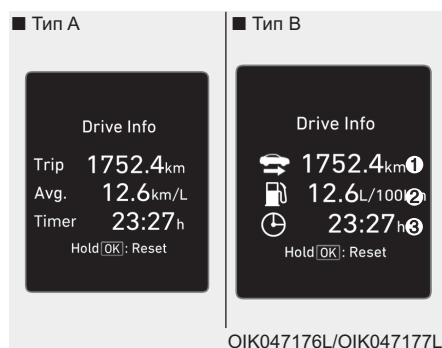

На этом экране отображается расстояние поездки (1), средний расход топлива (2) и общее время вождения (3).

Информация совмещается после каждого цикла движения. Тем не менее, когда двигатель был выключен в течение 4 или более часов отображение информации о движении будет сброшено.

Для сброса информации вручную нажмите и удерживайте кнопку ОК в момент просмотра информации о движении (Drive Info). Данные пройденного расстояния, среднего расхода топлива и общего времени вождения будут обнулены одновременно.

Информация о вождении будет рассчитываться непрерывно все время работы двигателя (например, если автомобиль остановился в пробке или на светофоре.)

### **i** Информация

**Автомобиль должен проехать не менее 300 метров (0,19 мили) с предыдущего цикла зажигания, чтобы начался средний расход топлива.**

### Цифровой спидометр



В этом сообщении указывается скорость автомобиля (км/ч или миль в час).

### **Интеллектуальное переключение передач**



В данном режиме отображается текущий режим движения.

**Дополнительная информация** приводится в разделе «Интегрированная система управления режимом вождения» главы 5.

### **Время автоматической остановки (при наличии)**



В этом режиме отображается истекшее время автоматической остановки при использовании системы остановки и запуска на холостом ходу.

**Подробная информация** представлена в разделе «Система остановки и запуска на холостом ходу» главы 5.

### **Указатель уровня карбамида (для дизельного двигателя, при наличии)**



В данном режиме отображается оставшееся количество раствора карбамида в емкости.

## Удобные компоненты для транспортного средства

### ДИСПЛЕЙ ПРОЕКЦИИ ИНФОРМАЦИИ НА ВЕТРОВОЕ СТЕКЛО (HUD) (ПРИ НАЛИЧИИ)

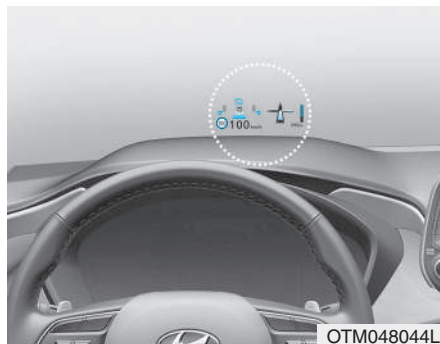

OTM048044L

На дисплей на прозрачном ветровом стекле проецируется некоторая информация комбинации приборов и системы навигации.

#### **Меры предосторожности при использовании дисплея проекции информации на ветровое стекло**

В указанных ниже ситуациях считывание информации с дисплея проекции информации на ветровое стекло может быть затруднено.

- Водитель неправильно сидит на сиденье водителя.
- У водителя надеты солнцезащитные очки с поляризационным фильтром.
- На крышке дисплея проекции информации на ветровое стекло расположен предмет.
- Автомобиль движется по влажной дороге.
- Несанкционированный доступ к осветительным приборам, установленным в салоне автомобиля или попадание света от внешнего источника снаружи автомобиля.
- Водитель носит очки.
- Водитель носит контактные линзы.

При затрудненном считывании информации с дисплея проекции информации на ветровое стекло отрегулируйте угол наклона дисплея проекции информации на ветровое стекло или его уровень яркости в режиме пользовательских настроек. Подробнее см. раздел «ЖК-дисплей» в этой главе.

#### **⚠ ОСТОРОЖНО**

- **Не используйте тонировку переднего ветрового стекла и не добавляйте прочие металлические покрытия. В противном случае проецируемое изображение может быть не видно.**
- **Не помещайте какие-либо предметы на переднюю панель и на прикрепляйте предметы к ветровому стеклу.**

- Предупреждения системы предупреждения о возможном столкновении вне зоны видимости (BCW) на дисплее проекции информации на ветровое стекло являются лишь вспомогательными. Не полагайтесь только на эту информацию при изменении полосы движения. Всегда оглядывайтесь вокруг перед изменением полосы движения.



## ВНИМАНИЕ

При замене ветрового стекла на автомобилях оснащенных системой проекции информации на ветровое стекло необходимо его заменить на стекло, пригодное для проекции на него информации. В противном случае на ветровом стекле будут видны двойные изображения.

### Включение/отключение проекции информации на ветровое стекло



Для включения дисплея проекции информации на ветровое стекло следует выбрать «Head-Up Display [Инд. на стекло]» в «User Settings Mode» (режим пользовательских настроек) на комбинации ЖК-дисплея комбинации приборов.

Если не будет выбрано «Head-Up Display [Инд. на стекло]», дисплей проекции информации на ветровое стекло будет выключен.

### Информация, проецируемая на ветровое стекло

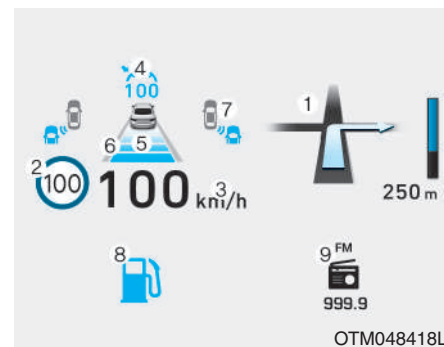

1. Навигационная информация с указанием поворотов (ТБТ) (при наличии)
2. Дорожные знаки (при наличии)
3. Спидометр
4. Заданная скорость системы круиз-контроля (при наличии)
5. Информация системы интеллектуального круиз-контроля (SCC) (при наличии)
6. Информация системы помощи для удержания транспортного средства в пределах полосы движения (LKA) (при наличии)

## Удобные компоненты для транспортного средства

7. Информация системы предупреждения о возможном столкновении вне зоны видимости (BCW) (при наличии)
8. Сигнализаторы (низкий уровень топлива)
9. Информация аудио или видео

### **i** Информация

Если в качестве проецируемого на ветровое стекло содержимого выбрать навигационные данные ТВТ (Turn By Turn — поворот за поворотом), данные ТВТ не будут отображаться на ЖК-дисплее.

### **Настройка проекции информации на ветровое стекло**

С помощью ЖК дисплея можно изменить настройки проецирования информации на ветровое стекло следующим образом.

- Enable Head-up display [Проекц. диспл.]
- Display Height [Пер. выс. изоб]
- Rotation [Вращение]
- Brightness [Яркость]
- Content Selection [Отобр. данные]
- Speed Size [Разм. симв. с/метра]
- Speed Color [Цвет спидометра]

**Подробная информация приводится в разделе «ЖК дисплей» этой главы.**

## ОСВЕЩЕНИЕ

### Наружные световые приборы

#### Управление осветительными приборами

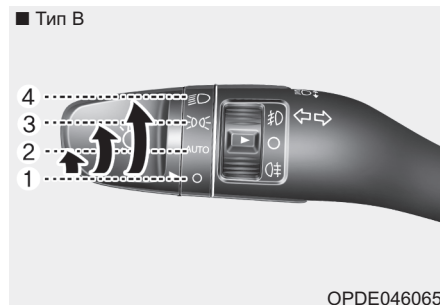
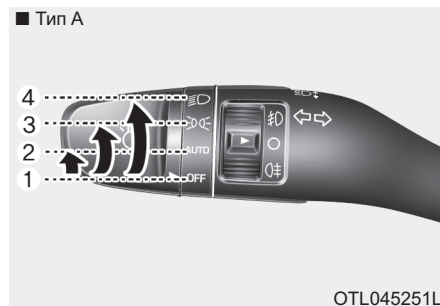

Для управления фарами поверните кнопку на конце рычага в одно из следующих положений:

- (1) Положение О (OFF)
- (2) Положение автоматического включения световых приборов (при наличии)
- (3) Положение габаритных огней
- (4) Положение фары

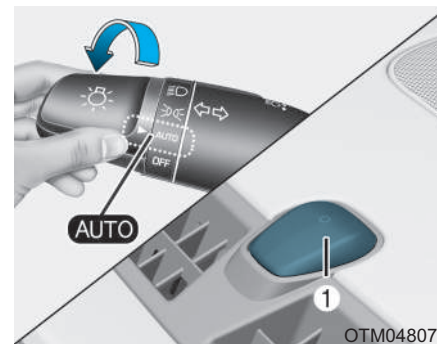

#### Положение автоматического включения световых приборов (при наличии)

Если переключатель света находится в положении автоматического включения световых приборов (AUTO), фары и габаритные фонари будут включаться и выключаться автоматически, в зависимости от освещенности дороги.

## Удобные компоненты для транспортного средства

При использовании системы автоматического включения световых приборов рекомендуется включать световые приборы вручную при вождении в ночное время, в туман, при въезде в зоны с недостаточным освещением, такие как туннели или закрытые парковочные сооружения.

### К СВЕДЕНИЮ

- Недопустимо закрывать чем-либо или проливать жидкость на расположенный на приборной панели датчик.
- Недопустимо чистить датчик с помощью очистителя для стекол, при этом на датчике может образоваться пленка, которая будет препятствовать нормальной работе датчика.
- Если на автомобиле используются тонированные стекла или какой-либо иной тип металлизированного покрытия ветрового стекла, нормальная работа системы автоматического включения световых приборов может быть нарушена.

3-138

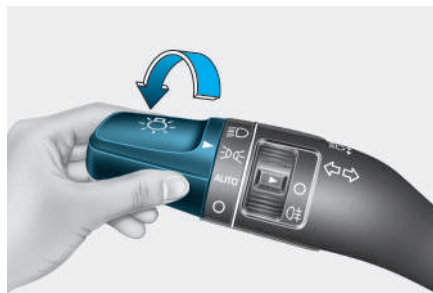

OAE046469L

### Положение габаритных огней (⊃⊂⊃)

Включены габаритные огни, освещение номерного знака и подсветка панели приборов и кнопок.

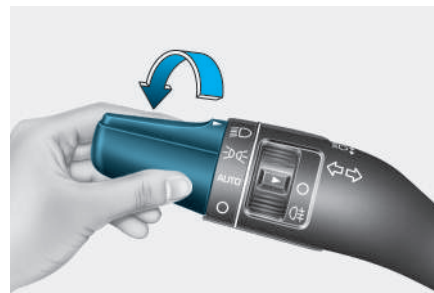

OAE046467L

### Положение фар (⊃⊂)

Включены фары, габаритные фонари, освещение номерного знака и подсветка панели приборов.

### **i** Информация

Для включения фар должно быть включено зажигание.



## Управление дальним светом фар

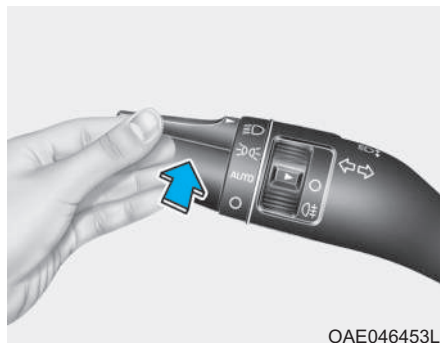

OAE046453L

Для включения дальнего света следует толкнуть рычаг от себя. Рычаг вернется в исходное положение.

При включении дальнего света на панели приборов загорится контрольная лампа включения дальнего света.

Для выключения дальнего света следует потянуть рычаг к себе. Включится ближний свет.

## ⚠ ОСТОРОЖНО

Недопустимо использовать дальний свет фар при приближении встречного транспорта. Использование дальнего света фар может помешать другим водителям следить за дорогой.



OAE046455L

Для мигания дальним светом фар следует потянуть рычаг на себя и отпустить. Дальний свет остается включенным, пока не отпущен рычаг.

## Удобные компоненты для транспортного средства

### Система автоматического управления дальним светом (НВА) (при наличии)

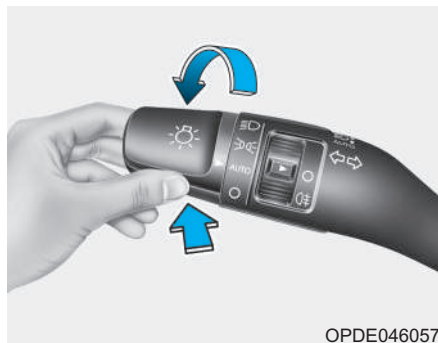

Система автоматического управления дальним светом (НВА) автоматически переключает дальний и ближний свет фар в зависимости от яркости света фар встречных транспортных средств и дорожных условий.

### Условия работы

1. Установить переключатель наружного освещения в положение AUTO (автоматически).
2. Включить дальний свет, нажимая на рычаг от себя.
3. Загорится индикатор (НВА) (☀️) системы автоматического управления дальним светом.
4. Система автоматического управления дальним светом (НВА) активизируется после достижения транспортным средством скорости 40 км/ч (25 миль в час).
  - 1) Если при включенной системе автоматического управления дальним светом (НВА) переместить переключатель освещения от себя, система выключится и дальний свет (НВА) будет включен постоянно.

- 2) Если потянуть переключатель освещения при выключенном дальнем свете, дальний свет включится, но система автоматического управления дальним светом (НВА) не перестанет работать. При отпускании переключателя освещения рычаг переместится в центральное положение и дальний свет будет выключен.
- 3) Если потянуть переключатель освещения при включенной системе автоматического управления дальним светом (НВА), включится ближний свет, а система автоматического управления дальним светом (НВА) выключится.
- 4) Если переключатель освещения установить в положение включения фар, система автоматического управления дальним светом (НВА) выключится и ближний свет будет гореть постоянно.

Во время работы системы автоматического управления дальним светом (HBA) дальний свет автоматически отключается в следующих условиях.

- При обнаружении фар идущего навстречу автомобиля.
- При обнаружении задних фонарей идущего впереди автомобиля.
- Когда регистрируется свет передней фары/заднего огня велосипеда/мотоцикла.
- Хорошая освещенность дороги, когда дальний свет не требуется.
- Когда регистрируется свет от уличных фонарей или других источников света.
- Когда переключатель освещения не находится в положении AUTO (автоматически).
- При выключении системы автоматического управления дальним светом (HBA).
- Скорость транспортного средства ниже 35 км/ч (22 мили в час).

### Контрольная лампа и сообщение

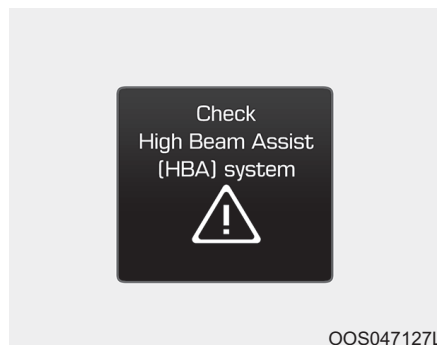

Если система автоматического управления дальним светом (HBA) не функционирует должным образом, то на несколько секунд будет выведено предупреждающее сообщение. После исчезновения сообщения загорается главная контрольная лампа (⚠).

Рекомендуется доставить транспортное средство официальному дилеру HYUNDAI для проверки системы.

### ⚠ ВНИМАНИЕ

Нормальная работа системы не гарантируется в следующих случаях.

- ▶ Если свет идущего навстречу или впереди транспортного средства тусклый
- Свет от встречного или попутного транспортного средства, едущего впереди, не обнаружен из-за неисправности лампы, затемнения и т. д.
- Световые приборы встречного или попутного транспортного средства, едущего впереди, загрязнены, покрыты слоем снега или воды.
- Когда на встречном транспортном средстве выключены фары, но при этом включены противотуманные фары и т. п.

## Удобные компоненты для транспортного средства

### ► При воздействии внешних факторов

- Когда используемые на транспортном средстве лампы аналогичны лампам на находящемся впереди транспортном средстве.
- Когда ремонт или замена фар производилась не у официального дилера.
- Когда регулировка фар выполнена ненадлежащим образом.
- Когда автомобиль движется по узкой извилистой дороге или неровной дороге.
- Когда автомобиль движется на спуске или подъеме.
- Когда на перекрестке или повороте видна только часть идущего впереди транспортного средства.
- Когда рядом находится светофор, светоотражающий или мигающий дорожный знак или зеркало.

- Когда дорожные условия неудовлетворительные, например, влажная или покрытая снегом дорога.
- Когда на встречном транспортном средстве выключены фары, но при этом включены противотуманные фары.
- При внезапном появлении транспортного средства из-за поворота.
- Когда транспортное средство накренилось из-за спущенной шины или в результате буксировки.
- При включении контрольной лампы системы помощи для удержания транспортного средства в пределах полосы движения (LKA). (при наличии)

### ► При плохой видимости впереди автомобиля

- Световые приборы встречного или попутного транспортного средства, едущего впереди, загрязнены, покрыты слоем снега или воды.
- Когда свет от встречного или идущего впереди транспортного средства не регистрируется из-за отработавших газов, дыма, тумана, снегопада и т. п.
- Когда ветровое стекло покрыто посторонними предметами/веществом.
- Когда видимость затруднена из-за тумана, сильного дождя или снегопада.

 **ОСТОРОЖНО**

- Не выполняйте временную разборку камеры переднего вида с целью тонировки стекла или нанесения другого типа покрытия или вспомогательных принадлежностей. Если производился демонтаж и последующий монтаж камеры, рекомендуется проверить калибровку системы у официального дилера HYUNDAI.
- При замене или перестановке ветрового стекла или камеры переднего вида рекомендуется доставить транспортное средство к официальному дилеру HYUNDAI для проверки системы.

- Соблюдайте осторожность, чтобы вода не попала в блок системы автоматического управления дальним светом (НВА), а также избегайте демонтажа и повреждений составляющих системы автоматического управления дальним светом (НВА).
- Не размещайте на приборной панели отражающие свет предметы, такие как зеркала, белая бумага и т. п. Отражение солнечного света может стать причиной нарушения нормальной работы системы.
- Иногда система автоматического управления дальним светом (НВА) может срабатывать некорректно. Данная система предназначена только для удобства водителя. Ответственность за безопасность вождения и своевременную проверку дорожных условий лежит на водителе.

- Если система не работает должным образом, включите дальний/ближний свет вручную.

## Удобные компоненты для транспортного средства

### Указатели поворота и перестроения

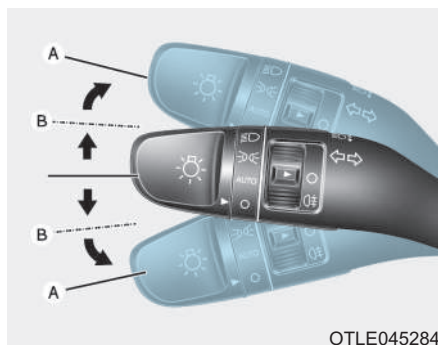

OTLE045284

При переводе рычага в нижнее положение «А» включаются указатели левого поворота, в верхнее положение «А» — указатели правого поворота. Для включения сигнала перестроения необходимо слегка переместить рычаг переключателя указателей поворота и удерживать его в положении «В». После завершения поворота рычаг переключателя автоматически вернется в положение «выключено».

Если индикатор светится постоянно и не мигает, или мигает необычным образом, вероятно перегорание и необходимость замены одной из электрических ламп указателей поворота.

### Функция указателя поворота одним касанием

Для активации функции включения сигнала поворота одним касанием слегка переместите рычаг указателей поворота и затем отпустите его. Сигнал изменения полосы мигнет 3, 5 или 7 раз.

Активировать или деактивировать функцию включения сигнала поворота одним касанием, а также выбрать число миганий (3, 5, или 7), можно через меню «User Settings Mode» (Режим пользовательских настроек) на ЖК-дисплее.

**Подробная информация приводится в разделе «ЖК дисплей» этой главы.**

### Противотуманные фары (при наличии)



OPDE046066

Противотуманные фары используются при плохой видимости во время тумана, дождя, снега и т. д.

Включение и выключение противотуманных фар производится с помощью выключателя, расположенного рядом с выключателем света фар.

1. Включите габаритные фонари.
2. Переведите переключатель света (1) в положение противотуманных фар.

3. Для выключения противотуманных фар еще раз установите переключатель света в положение противотуманных фар или выключите габаритные фонари.

#### К СВЕДЕНИЮ

Противотуманные фары потребляют много электроэнергии. Включайте противотуманные фары только при плохой видимости.

### Задние противотуманные огни (при наличии)



#### Транспортное средство с передними противотуманными фарами

ТВключение задних противотуманных фонарей:

Установите переключатель света в положение стояночных огней, включите переключатель освещения (1) в положение передних противотуманных фонарей, затем в положение задних противотуманных фонарей.

Чтобы выключить задние противотуманные фонари, выполните одно из следующих действий:

- Выключите переключатель стояночных огней.
- Переведите переключатель освещения в положение задних противотуманных фонарей еще раз.
- Если при включенном переключателе света в положении габаритных фонарей выключить передние противотуманные фары, также выключатся и задние противотуманные фонари.

## Удобные компоненты для транспортного средства



OTLE045285

### Автомобиль без противотуманных фар

Включение задних противотуманных фар:

Установите переключатель света (1) сначала в положение фар, затем в положение задних противотуманных фар.

Чтобы выключить задние противотуманные фары, выполните одно из следующих действий:

- Выключите переключатель фар.
- Переведите переключатель освещения в положение задних противотуманных фар еще раз.

3-146

### Функция экономии заряда аккумуляторной батареи

Эта функция предназначена для предотвращения разряда АКБ. Система автоматически выключает габаритные фары после останова двигателя и открытия двери водителя.

С этой функцией габаритные фары выключаются автоматически при остановке на обочине дороги в темное время суток.

Если требуется, чтобы световые приборы горели при неработающем двигателе, выполните следующие действия:

- 1) Откройте дверь водителя.
- 2) Выключите и включите габаритные фары переключателем осветительных приборов на рулевой колонке.

### Функция задержки выключения фар (при наличии)

Если повернуть ключ зажигания в положение ACC или OFF при включенных фарах, фары (и/или задние фары) продолжат гореть в течение примерно 5 минут. Однако, если при остановленном двигателе открыть и закрыть дверь водителя, фары (и/или габаритные огни) выключатся через 15 секунд.

Фары (и/или габаритные фары) можно выключить двойным нажатием кнопки блокировки на блоке дистанционного управления или электронном ключе, либо поворотом переключателя света в положение OFF или AUTO. Тем не менее, если повернуть переключатель света в положение AUTO в темное время суток, фары не погаснут.

Активировать или деактивировать функцию задержки выключения фар можно в режиме User Settings (Пользовательские настройки) на ЖК-дисплее. **Подробная информация приводится в разделе «ЖК-дисплей» этой главы.**



**К СВЕДЕНИЮ**

В случае выхода водителя через другую дверь (кроме двери водителя) не сработает функция экономии АКБ, а система задержки выключения фар не выключится автоматически. Поэтому такое действие может привести к разряду АКБ. Покидая автомобиль таким образом, обязательно выключите фары вручную.

**Дневные ходовые огни (DRL) (при наличии)**

Использование дневных ходовых огней (DRL) позволяет другим участникам дорожного движения лучше видеть переднюю часть автомобиля, особенно после захода или перед восходом солнца.

Система DRL выключит отдельные лампы в следующих условиях:

1. Передние фары или противотуманные фонари в положении ВКЛ.
2. Переключатель габаритных фонарей в положении ВКЛ.
3. Двигатель остановлен.

**Изменение ситуации на дороге (при наличии)**

Пучок ближнего света фар распределяется асимметрично. После въезда в страну с противоположным направлением движения эта асимметричная часть будет ослеплять водителей встречных транспортных средств.

Чтобы предотвратить ослепление, нормативы ЕСЕ требуют использования нескольких технических решений (например, системы автоматических изменений, самоклеящейся полоски, направления вниз). Данные фары сконструированы таким образом, чтобы не ослеплять водителей встречных автомобилей.

Включить или отключить функцию изменения ситуации на дороге можно в режиме User Settings (Пользовательские настройки) на ЖК-дисплее. Перейдите в «Lights [Фары] → Travel Mode [Режим движения]».

**Подробная информация приводится в разделе «ЖК дисплей» этой главы.**

**Корректор угла наклона передних фар (при наличии)****Ручной тип**

Для регулировки угла наклона света фар в соответствии с количеством пассажиров и массой груза в багажном отсеке, используйте переключатель угла наклона фар.

Чем выше число на переключателе, тем ниже уровень света фар. Всегда устанавливайте свет фар в надлежащее положение, в противном случае фары могут ослеплять ярким светом других участников дорожного движения.

## Удобные компоненты для транспортного средства

Ниже приведены примеры соответствующих настроек переключателя для различных нагрузок. Для условий загрузки, отличающихся от приведенных, отрегулируйте положения переключателя до наиболее близкой ситуации.

Условия нагрузки	Положение переключателя
Только водитель	0
Водитель + передний пассажир	0
Максимально допустимое кол-во пассажиров (включая водителя)	1
Максимально допустимое кол-во пассажиров (включая водителя) + Максимально допустимая нагрузка	2
Водитель + Максимально допустимая нагрузка	3

### Автоматического типа

Автоматически регулирует угол наклона фар в зависимости от количества пассажиров и веса груза в багажнике.

Он также регулирует уровень наклона фар до соответствующего в различных ситуациях.

### ⚠ ОСТОРОЖНО

**Если функция не работает должным образом, рекомендуется обратиться к официальному дилеру HYUNDAI для проверки системы. Не пытайтесь проверить или заменить проводку самостоятельно.**

### *AFS (адаптивная система передних осветительных приборов) (при наличии)*

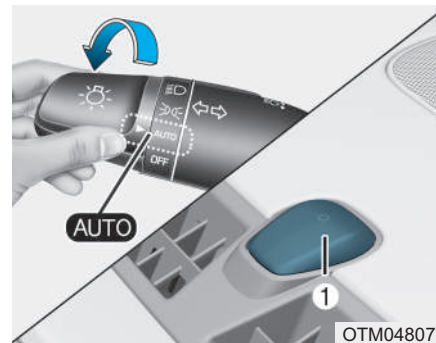

Адаптивная система передних осветительных приборов использует угол поворота рулевого колеса и скорость автомобиля для поддержания широкого угла обзора путем поворота и наклона фар.

Переведите переключатель в положение AUTO при работающем двигателе. Адаптивная система передних осветительных приборов будет работать при включенных фарах.

Для выключения AFS установите переключатель в другое положение. После выключения AFS поворот фар более не происходит, но наклон продолжает работать.



OTM048461L

Загорание сигнализатора AFS указывает на наличие неисправности в системе адаптивного головного освещения.

Необходимо остановиться в ближайшем безопасном месте, после чего остановить и снова запустить двигатель. Если сигнализатор горит постоянно, рекомендуется обратиться к официальному дилеру HYUNDAI для проверки транспортного средства.

## Система приветствия (при наличии)

### Огни приветствия (при наличии)



OTM048072

### Фонарь подсветки выхода и подсветка дверной ручки

Когда все двери (и багажник) закрыты и заперты, лампы подсветки выхода и лампы и в дверных ручках загораются приблизительно на 15 секунд, если выполнено любое из перечисленных ниже условий.

1. Если в пользовательских настройках на ЖК-дисплее выбрано «Convenience [Функц. комфорт.] → Welcome mirror/light [Приветственная подсветка/ умное зеркало] → On door unlock [Дверь открыта]»,
  - лампы загорятся при нажатии на кнопку блокировки дверей на электронном ключе.
  - лампы загорятся при нажатии на кнопку внешней ручки двери, когда электронный ключ находится поблизости.
2. При выборе обоих параметров «Convenience [Функц. комфорт.] → Welcome mirror / light [Приветственная подсветка / умное зеркало] → On door unlock [Дверь открыта]» и «Convenience [Функц. комфорт.] → Welcome mirror/light [Приветственная подсветка/ умное зеркало] → On driver approach [При приближении водителя]» в пользовательских настройках на ЖК-дисплее лампы включатся автоматически при приближении водителя к автомобилю, если при нем имеется электронный ключ.

## Удобные компоненты для транспортного средства

Включить или выключить функцию сигнала приветствия можно в режиме **User Settings** (Пользовательские настройки) на ЖК-дисплее.

**Подробная информация приводится в разделе «ЖК дисплей» этой главы.**

### Фары и габаритные фонари

Когда фары (переключатель осветительных приборов в положении включения фар или в положении AUTO) включены и все двери (и багажник) закрыты и заблокированы, габаритные фонари и фары включатся на 15 секунд при нажатии на кнопку разблокирования дверей или электронном ключе.

Если в этот момент нажать кнопку блокировки или разблокировки дверей, фары и габаритные фонари немедленно выключатся.

### Лампа освещения салона

Когда переключатель освещения салона находится в положении DOOR и все двери (и багажник) закрыты и заблокированы, плафон освещения салона включится на 30 секунд при выполнении любого из следующих условий.

- Нажатие на электронном ключе кнопку разблокировки замков дверей.
- Если кнопка наружной ручки двери нажимается при нахождении электронного ключа в непосредственной близости от автомобиля.

Если на данном этапе нажать кнопку блокирования или разблокирования двери, то плафон освещения салона будет немедленно выключен.

## Внутреннее освещение

### К СВЕДЕНИЮ

**Не следует длительное время оставлять включенным внутреннее освещение, так как при этом может разрядиться аккумуляторная батарея.**

### ⚠ ОСТОРОЖНО

**Недопустимо включать внутреннее освещение при движении в темное время суток. При включенном внутреннем освещении видимость окружающей обстановки будет недостаточной, что может привести к аварии.**

### Автоматическое выключение внутреннего освещения

Плафоны внутреннего освещения автоматически выключаются примерно через 20 минут после останова двигателя и закрытия всех дверей. В случае открывания двери плафоны выключатся через 40 минут после останова двигателя. Лампы выключатся через 5 секунд после запираения дверей и включения системы противоугонной сигнализации.

### Освещение переднее

■ Тип А (Без верхнего люка)



ОТМ048074L

■ Тип В (С верхним люком)



ОТМ048075

- (1) Передний плафон освещения салона
- (2) Фонарь подсветки передней двери

- (3) Передняя лампа направленного освещения

### Передняя лампа направленного освещения (☛ ☚)

Включение и выключение плафона освещения дорожной карты осуществляется любой из этих кнопок. Эта лампа выдает направленный пучок света для удобного использования в качестве лампы направленного освещения в ночное время или в качестве лампы персональной подсветки для водителя и пассажира на переднем сиденье.

### Передний плафон освещения салона (☛)

Нажмите эту кнопку для включения или выключения передних и задних плафонов освещения салона.

## Удобные компоненты для транспортного средства

### Front door lamp

#### Фонарь подсветки передней двери ( )

Передние и задние плафоны освещения салона включаются при открытии передней или задней двери независимо от того, работает двигатель или нет. При разблокировании дверей с помощью электронного ключа передние и задние плафоны освещения салона включаются примерно на 30 секунд (до открытия какой-либо двери). Передний и задний плафоны освещения салона плавно выключаются примерно через 30 секунд после закрытия двери. Однако если кнопка пуска/останова двигателя находится в положении ON или заблокированы все двери, передние и задние лампы отключаются.

В случае открытия двери при кнопке пуска-останова двигателя в положении ACC или OFF передние и задние плафоны освещения салона останутся включенными в течение примерно 20 минут.

3-152

### Задние лампы

■ Тип А

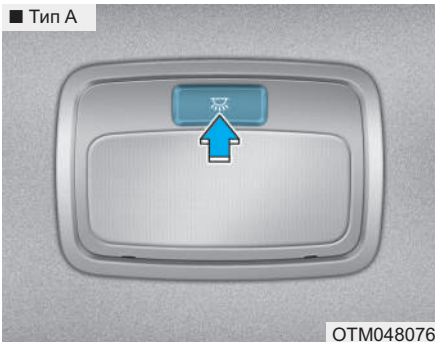

ОТМ048076

■ Тип В

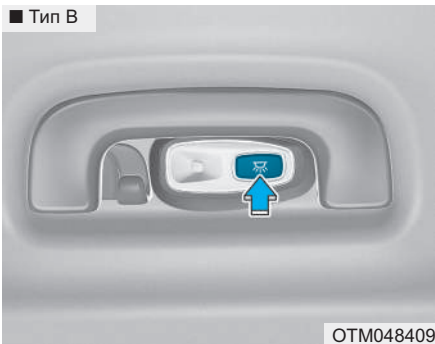

ОТМ048409

Переключатель заднего плафона освещения салона:

Нажмите эту кнопку для включения или выключения плафонов освещения салона.

#### К СВЕДЕНИЮ

**Не следует оставлять освещение включенным длительное время при остановленном двигателе.**

### Фонарь освещения багажника

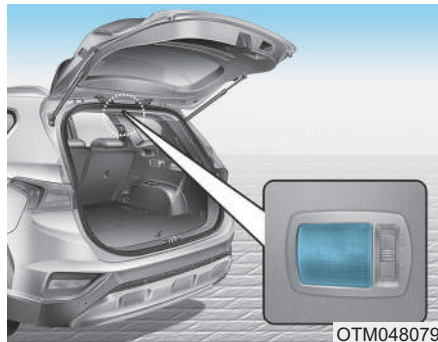

Фонарь освещения багажника включается при открытии двери задка.



#### К СВЕДЕНИЮ

Лампа подсветки багажного отделения горит, пока открыта крышка багажника. Во избежание излишней разрядки АКБ надежно закрывайте крышку багажника после использования.

### Лампа аксессуарного зеркала (при наличии)



Нажмите этот выключатель для включения или выключения лампы.

-  : При нажатии этой кнопки лампа включится.
-  : При нажатии этой кнопки лампа выключится.

#### К СВЕДЕНИЮ

Переключатель всегда должен быть установлен в положение «выключено», когда лампа зеркала заднего вида не используется. Если закрыть солнцезащитный козырек не выключая лампу, это может разрядить аккумуляторную батарею или повредить солнцезащитный козырек.

## Удобные компоненты для транспортного средства

### Лампа перчаточного ящика



OTM048077

Лампа перчаточного ящика включается при открытии ящика.

Если не закрыть перчаточный ящик, лампа погаснет через 20 минут.

#### К СВЕДЕНИЮ

**Для предотвращения разряда аккумуляторной батареи необходимо плотно закрывать крышку перчаточного ящика.**

### Лампа подсветки выхода

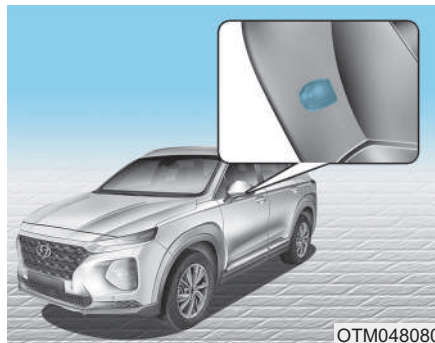

OTM048080

#### Welcome Light (сигнал приветствия)

Если все двери (и крышка багажника) закрыты и заблокированы, фонарь подсветки выхода загорится примерно на 15 секунд после разблокирования двери электронным ключом или кнопкой на внешней ручке двери.

Подробнее см. пункт «Система приветствия» в этой главе.

### Функция освещения пути в дом

Если при кнопке пуска-останова двигателя в положении OFF открыть дверь водителя, фонарь подсветки выхода включится на 30 секунд. Если в течение 30 секунд закрыть дверь водителя, фонарь подсветки выхода погаснет через 15 секунд. Если дверь водителя закрыта и заблокирована, фонарь подсветки выхода выключится немедленно.

Фонарь подсветки выхода функции освещения пути в дом включится только один раз после останова двигателя и открытия двери водителя.



## СТЕКЛОЧИСТИТЕЛИ И СТЕКЛООМЫВАТЕЛИ

### ■ Очиститель/омыватель ветрового стекла

• Тип А

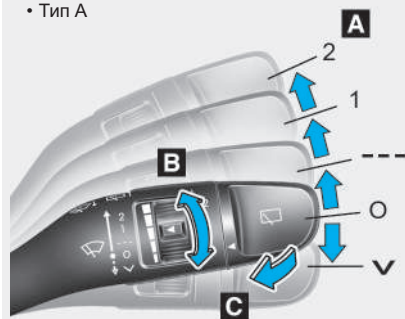

• Тип В

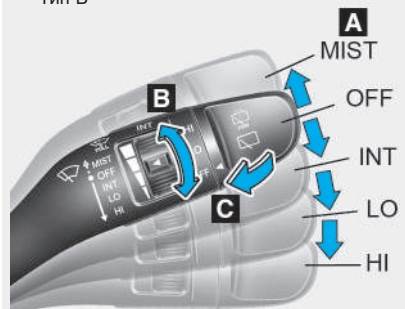

### ■ Очиститель/омыватель заднего стекла

• Тип А

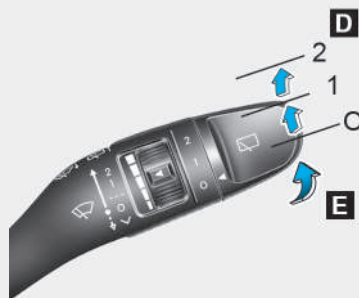

• Тип В

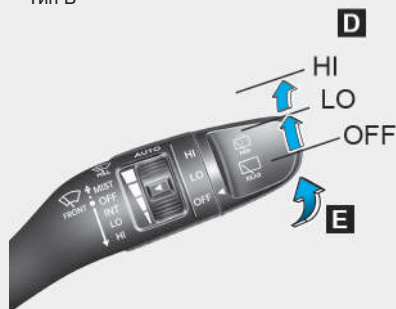

OTM048446L/OTLE045161/OTM048447L/OTLE045508

### А : Управление скоростью стеклоочистителя (передний)

- √ / MIST – одно срабатывание
- O / OFF – очиститель ветрового стекла выключен
- --- / INT – прерывистый режим стеклоочистителя
- AUTO\* – автоматическое управление стеклоочистителями
- 1 / LO – низкая скорость стеклоочистителя
- 2 / HI – высокая скорость стеклоочистителя

### В : Регулировка интервала прерывистого режима работы стеклоочистителя

### С : Омывание и быстрая очистка (вперед)

### Д : Управление задним стеклоочистителем\*

- 2 / HI – высокая скорость стеклоочистителя
- 1 / LO – низкая скорость стеклоочистителя
- O / OFF – очиститель ветрового стекла выключен

### Е : Омывание и быстрая очистка (сзади)

\*: при наличии

3-155

## Удобные компоненты для транспортного средства

### Стеклоочистители ветрового стекла

При включенном зажигании управление стеклоочистителями работает следующим образом.

✓ /MIST : Для выполнения одного цикла срабатывания стеклоочистителей следует переместить рычаг вниз (✓) или вверх (MIST) и отпустить его. При удерживании рычага в этом положении очиститель ветрового стекла будет работать непрерывно.

O/OFF : Очиститель ветрового стекла выключен

---/INT : Включен прерывистый режим работы очистителя ветрового стекла. Данный режим рекомендуется использовать во время легкого дождя и тумана. Для изменения скорости работы стеклоочистителя поверните ручку.

1/LO : Первая скорость очистителя ветрового стекла

2/HI : Вторая скорость очистителя ветрового стекла

### **i** Информация

Для обеспечения надлежащего функционирования стеклоочистителей лобового стекла в случае накопления большого количества снега или льда, рекомендуется прогревать лобовое стекло в течение 10 минут перед включением стеклоочистителей.

Если не удалить снег и/или лед перед использованием стеклоочистителя и омывателя, это может привести к повреждению системы стеклоочистителя и омывателя.

### Управление AUTO (автоматическое) (при наличии)

Расположенным у верхней кромки стекла ветрового окна датчиком дождя определяется интенсивность дождя и производится включение и выключение очистителя ветрового стекла и регулируется скорость его работы. Управление срабатыванием стеклоочистителей будет выполняться в соответствии с интенсивностью осадков.

После прекращения дождя очиститель ветрового стекла останавливается. Для изменения чувствительности поворачивайте регулятор чувствительности.

Если переключатель очистителя ветрового стекла установлен на автоматический режим (AUTO), то при включении зажигания очистителем ветрового стекла для самопроверки системы будет выполнен один цикл.

## ⚠ ОСТОРОЖНО

Для предотвращения травм от стеклоочистителя при работающем двигателе, когда переключатель очистителей ветрового стекла установлен на автоматический режим работы:

- Не прикасайтесь к верхней части части ветрового стекла напротив датчика дождя.
- Не протирайте верхнюю часть ветрового стекла влажной или мокрой тканью.
- Не нажимайте на ветровое стекло.
- Если очиститель ветрового стекла не используется, переключатель должен быть установлен в положение OFF.

## К СВЕДЕНИЮ

- Перед мытьем автомобиля установите переключатель стеклоочистителя в положение O (OFF), чтобы предотвратить их автоматическое срабатывание. В случае установки переключателя в положение AUTO во время мытья автомобиля стеклоочистители могут сработать, что может привести к их повреждению.
- Не снимайте крышку датчика, расположенную в верхней части ветрового стекла со стороны пассажира. Может произойти повреждение деталей системы, что не будет охвачено гарантией на транспортное средство.
- Ввиду характера работы фотоэлемента в результате внезапных изменений освещенности вследствие пыли во время движения могут возникать временные неисправности.

## Стеклоомыватели ветрового стекла

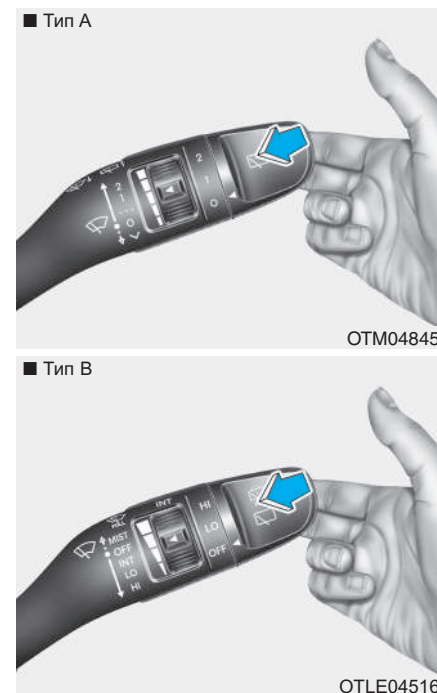

## Удобные компоненты для транспортного средства

В положении выкл. (O) потяните рычажок на себя, чтобы распылить жидкость стеклоомывателя на лобовое стекло и пропустить стеклоочистители через 1–3 цикла. Работа стеклоомывателя и стеклоочистителя будет продолжаться до тех пор, пока вы не отпустите рычаг.

Если стеклоомыватель не работает, возможно, необходимо пополнить количество моющей жидкости в бачке стеклоомывателя.

### ⚠ ОСТОРОЖНО

При отрицательных температурах следует ВСЕГДА обогревать ветровое окно с помощью обогревателя, чтобы предотвратить замерзание жидкости омывателя на стекле, что может ухудшить видимость и привести к аварии с вероятностью тяжелой травмы или смерти.

### ⚠ ВНИМАНИЕ

- В целях избежания возможных повреждений насоса стеклоомывателя не рекомендуется включать стеклоомыватель, когда в бачке стеклоомывателя нет жидкости.
- В целях избежания возможных повреждений стеклоочистителей не рекомендуется включать стеклоочистители, если лобовое стекло сухое.
- В целях избежания повреждений рычага стеклоочистителя и прочих деталей, не пытайтесь перемещать стеклоочистители вручную.
- Во избежание потенциального повреждения системы стеклоочистителя и омывателя в зимний сезон и в холодную погоду следует использовать незамерзающую жидкость омывателя.

## Переключатель стеклоочистителя и омывателя заднего стекла (при наличии)

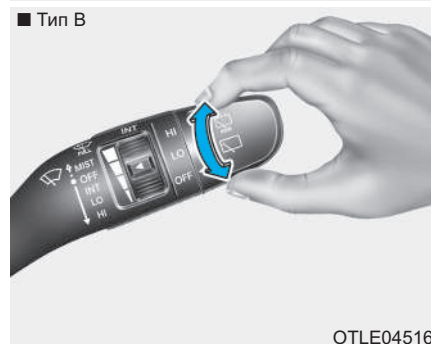
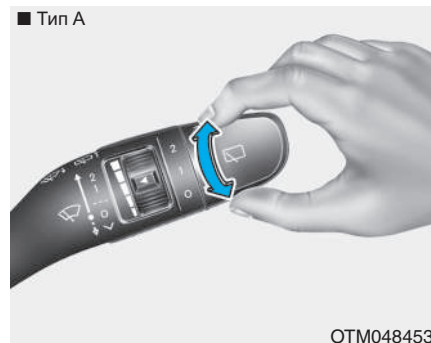

Переключатель стеклоочистителя и омывателя заднего стекла расположен на конце рычага переключателя стеклоочистителя и стеклоомывателя.

Для включения стеклоочистителя и стеклоомывателя поверните регулятор в необходимое положение.

2 / HI — высокая скорость стеклоочистителя

1 / LO — низкая скорость очистителя ветрового стекла

0 / OFF — выключено

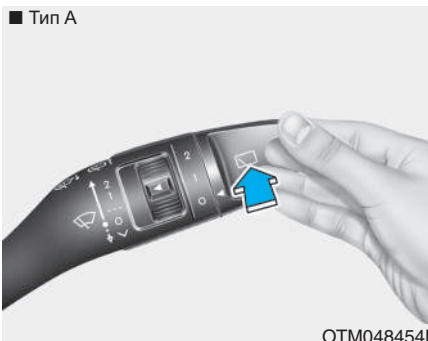

Для распыления жидкости стеклоомывателя и задействования 1~3 циклов нажмите на рычаг от себя. Работа стеклоомывателя и стеклоочистителя будет продолжаться до тех пор, пока вы не отпустите рычаг. (при наличии)

### **Задний стеклоочиститель с автоматическим управлением (при наличии)**

Задний стеклоочиститель будет работать во время движения автомобиля задним ходом, если очиститель ветрового стекла включен путем выбора функции на ЖК дисплее.

Перейдите «User Settings [Установки] → Convenience [Функц. комфорт.] → Auto rear wiper (reverse) [Автоматический задний стеклоочиститель (задний ход)]».

## Удобные компоненты для транспортного средства

### СИСТЕМА ПОМОЩИ ВОДИТЕЛЮ

#### Камера заднего вида (Тип А) (при наличии)

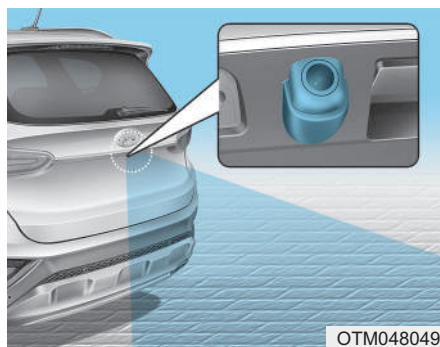

Монитор заднего вида включается при работающем двигателе и переводе рычага переключения передач в положение R (задний ход).

Эта вспомогательная система служит для передачи изображения обстановки позади автомобиля при движении задним ходом. Изображение передается на зеркало заднего вида или монитор навигации.

#### ⚠ ОСТОРОЖНО

Монитор заднего вида не является средством обеспечения безопасности. Он предназначен только для помощи водителю идентифицировать объекты позади средней части транспортного средства. Камерой НЕ ОХВАТЫВАЕТСЯ все пространство позади транспортного средства.

#### ⚠ ОСТОРОЖНО

- При движении задним ходом не следует полагаться только на дисплей камеры заднего вида.
- Перед началом движения следует **ОБЯЗАТЕЛЬНО** проверить наличие каких-либо объектов вокруг транспортного средства, чтобы избежать столкновения.
- Соблюдайте особую осторожность при проезде мимо объектов и пешеходов, особенно детей.

**К СВЕДЕНИЮ**

- Не направляйте струю воды под высоким давлением на камеру и зону вокруг нее. Удар струей воды под давлением может привести к поломке устройств.
- Не используйте для очистки объектива очистители, содержащие кислоту, или щелочные моющие средства. Используйте только мягкое мыло или нейтральное чистящее средство и тщательно промывайте водой.

**i Информация**

Объектив камеры должен содержаться в чистоте. При загрязнении объектива грязью, водой или снегом камера может не работать надлежащим образом.

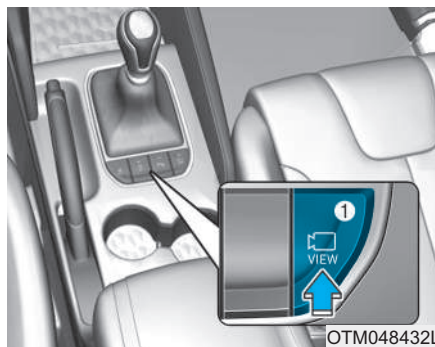
**Камера заднего вида (Тип В) (при наличии)**

Камера заднего вида обеспечивает безопасность движения, позволяя отслеживать обстановку позади автомобиля через экран во время движения.

Система включается в следующих условиях:

- Двигатель работает
- Рычаг переключения передач находится в положении D (движение вперед) или N (нейтраль) и вы нажимаете кнопку (1)

Система отключается в следующих условиях:

- При повторном нажатии на кнопку (1)
- При нажатии кнопки системы AVN (2)

При движении автомобиля задним ходом экран переключается в режим парковки задним ходом.

Сигнализатор на экране загорается в следующих условиях:

- Открыта крышка багажника
- Открыта дверь водителя/пассажира

## Удобные компоненты для транспортного средства

### **⚠ ОСТОРОЖНО**

- Камера заднего вида является вспомогательной системой при вождении. Из соображений безопасности обязательно проверяйте обстановку сзади от автомобиля. Изображение на экране может отличаться от действительности.
- В случае присутствия посторонних веществ на объективе камеры заднего вида камера может не работать должным образом. Объектив должен быть чистым.
- При отображении обстановки позади автомобиля во время движения в верхнем правом углу отображается значок .

### Система предупреждения о сближении при парковке (задним ходом) (при наличии)

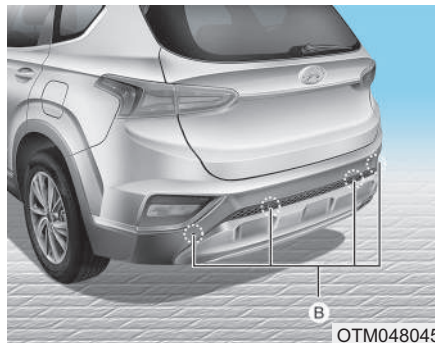

[B]: Датчик

Система предупреждения о сближении при парковке (задним ходом) при обнаружении какого-либо объекта на расстоянии до 120 см (50 дюймов) позади автомобиля подает звуковой сигнал.

Эта вспомогательная система регистрирует предметы только в пределах зоны действия датчиков и неспособна обнаруживать объекты в зонах, где датчики не установлены.

### **⚠ ОСТОРОЖНО**

- Для предотвращения столкновения перед началом движения **ОБЯЗАТЕЛЬНО** следует убедиться в отсутствии каких-либо объектов вокруг транспортного средства.
- Соблюдайте особую осторожность при проезде мимо объектов и пешеходов, особенно детей.
- Необходимо учитывать, что некоторые типы объектов могут не отражаться на экране и не регистрироваться датчиками. Это зависит от материала или размеров объекта, а также от расстояния до него. Все перечисленные факторы влияют на эффективность датчиков.





## Работа системы предупреждения о сближении при парковке (задним ходом)

### Условия работы

- Система включается при движении задним ходом с включенным зажиганием. Если скорость транспортного средства выше 5 км/ч (3 миль/ч), система может не регистрировать предметы.
- Если скорость автомобиля выше 10 км/ч (6 миль/ч), то система не будет подавать предупредительные сигналы даже при регистрации предметов.
- При регистрации более двух объектов одновременно первым будет распознан ближайший объект.

## Типы предупредительных звуковых сигналов и индикаторов

Типы предупредительных звуковых сигналов	Индикатор
Если предмет находится на расстоянии 120–60 см (47–24 дюйма) от заднего бампера: Зуммер подает прерывистый сигнал.	
Если предмет находится на расстоянии 60–30 см (24–12 дюйма) от заднего бампера: Зуммер подает более частый прерывистый сигнал.	
Если предмет находится ближе 30 см (12 дюймов) от заднего бампера: Зуммер подает непрерывный сигнал.	

### К СВЕДЕНИЮ

- Индикатор, объекты и состояние датчиков могут отличаться от показанных на рисунке в зависимости от ситуации. Если индикатор мигает, рекомендуется обратиться к официальному дилеру HYUNDAI для проверки транспортного средства.
- Если звуковые предупредительные сигналы не подаются или зуммером подается сигнал сразу после переключения на задний ход (R), это может указывать на неисправность системы предупреждения о сближении при парковке (задним ходом). В этом случае рекомендуется как можно скорее обратиться к официальному дилеру HYUNDAI для проверки транспортного средства.

## Удобные компоненты для транспортного средства

### Выключение системы предупреждения о сближении при парковке (задним ходом) (при наличии)

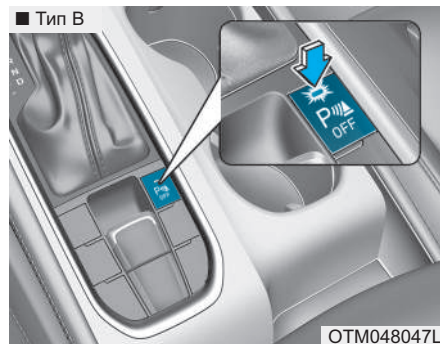
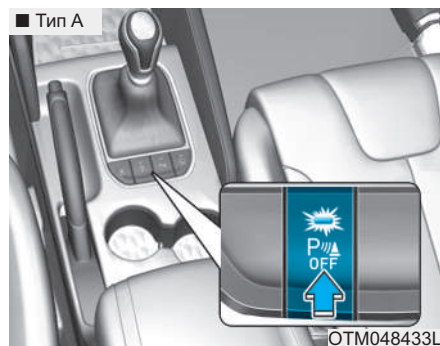

Нажмите эту кнопку для выключения системы предупреждения о сближении при парковке (задним ходом). Световой индикатор на кнопке погаснет.

### Условия, при которых система предупреждения о сближении при парковке (задним ходом) не работает

Система помощи при парковке (задним ходом) может не работать надлежащим образом в следующих условиях:

- Обледенение датчика.
- Загрязнение, покрытие крышки датчика снегом, водой или другими посторонними веществами.

В следующих условиях возможен сбой системы предупреждения о сближении при парковке (задним ходом):

- При движении по неровностям, например, по грунтовым дорогам или с щебеночным покрытием, ухабам и уклонам.
- При наличии поблизости источников сильного звука, таких как автомобильные сирены, громкие мотоциклетные двигатели, срабатывание пневматических тормозов грузовиков, создающих помехи для датчиков системы.
- В сильный дождь или от водяных брызг.
- Наличие поблизости радиопередатчиков или мобильных телефонов.
- Покрытие датчика снегом.
- На транспортном средстве установлено оборудование сторонних изготовителей, изменена высота бампера или установка датчиков.

**Условия, при которых возможно уменьшение диапазона дальности обнаружения:**

- Слишком высокая или слишком низкая температура наружного воздуха.
- Объекты диаметром менее 14 см (6 дюймов) и длиной менее 1 м (40 дюймов).

**Объекты, которые могут не распознаваться датчиками:**

- Острые или тонкие объекты, такие как тросы, цепи или небольшие стойки.
- Объекты, поглощающие излучение датчика, такие как одежда, губчатые материалы или снег.

### ОСТОРОЖНО

**Гарантия на новый автомобиль не распространяется на происшествия, повлекшие за собой повреждение автомобиля или травмирование людей, если они связаны с использованием системы предупреждения о сближении при парковке (задним ходом). При движении всегда будьте внимательны и осторожны.**

***Предупреждение о сближении при парковке (Задний ход) предупреждение системы***

- Подаваемые системой предупреждения о сближении при парковке (задним ходом) могут быть нерегулярными и зависеть от скорости и формы обнаруженных объектов.
- Изменение высоты бампера или положения датчика, а также повреждение могут привести к системе предупреждения о сближении при парковке (задним ходом). На характеристики датчиков может также повлиять самостоятельная установка какого-либо дополнительного оборудования или принадлежностей.
- Датчик может не регистрировать объекты, находящиеся на расстоянии менее 30 см (11 дюймов) от него, или неправильно определять расстояние до них. Соблюдайте осторожность.

## Удобные компоненты для транспортного средства

- Покрытие датчика снегом, грязью или водой, а также обледенение могут привести к его отказу. Для восстановления работоспособности следует протереть датчик мягкой тканью.
- Избегайте давления, царапин или ударов датчика о твердые предметы, способными повредить его поверхность. Эти действия могут вывести датчик из строя.
- Не направляйте струю воды под высоким давлением на датчики и область вокруг них. Удар струей воды под давлением может привести к поломке устройств

### Система предупреждения о сближении при парковке (задним/передним ходом) (при наличии)

■ Передний датчикsensor



■ Задний датчик



[A]: Передний датчик, [B]: Задний датчик

Система предупреждения о сближении при парковке (задним/передним ходом) помогает водителю, подавая звуковые сигналы при обнаружении какого-либо объекта на расстоянии 100 см (39 дюймов) спереди и 120 см (47 дюймов) сзади транспортного средства.

Эта вспомогательная система регистрирует предметы только в пределах зоны действия датчиков и неспособна обнаруживать объекты в зонах, где датчики не установлены.

## ⚠ ОСТОРОЖНО

- Перед началом движения следует **ОБЯЗАТЕЛЬНО** проверить наличие каких-либо объектов вокруг транспортного средства, чтобы избежать столкновения.
- Соблюдайте особую осторожность при проезде мимо объектов и пешеходов, особенно детей.
- Необходимо учитывать, что некоторые типы объектов могут не отражаться на экране и не регистрироваться датчиками. Это зависит от материала или размеров объекта, а также от расстояния до него. Все перечисленные факторы влияют на эффективность датчиков.

### Работа системы предупреждения о сближении при парковке (задним/передним ходом)

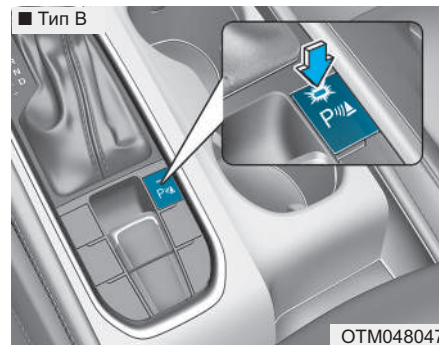
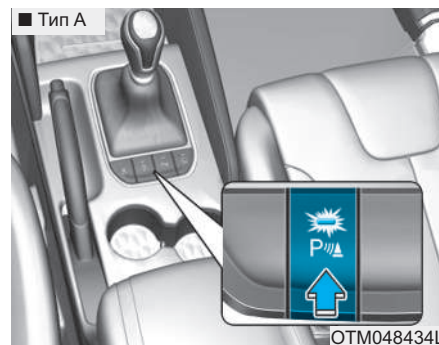

### Условия работы

- Система включается, при нажатии кнопки управления системой предупреждения о сближении при парковке (задним/передним ходом) при работающем двигателе.
- При переводе рычага переключения передач в положение R (задний ход) система предупреждения о сближении при парковке (задним/передним ходом) включается автоматически. Однако если скорость транспортного средства превышает 10 км/ч (6 миль/ч), то система не будет подавать предупреждения даже в случае регистрации предметов. Если скорость транспортного средства превышает 20 км/ч (12 миль/ч), то система автоматически выключится. Для включения система нажмите кнопку системы предупреждения о сближении при парковке (задним/передним ходом).
- При регистрации более двух объектов одновременно первым будет распознан ближайший объект.

## Удобные компоненты для транспортного средства

### Типы предупредительных звуковых сигналов и индикаторов

см (дюйм)

Расстояние от объекта		Индикатор предупреждения		Предупредительный звуковой сигнал
		При вождении вперед	При вождении Назад	
61 ~ 100 (24 ~39)	Спереди		-	Зуммер работает прерывисто
61 ~ 120 (24 ~47)	Сзади	-		Зуммер работает прерывисто
31 ~ 60 (12 ~24)	Спереди			Зуммер подает сигнал часто
	Сзади	-		Зуммер подает сигнал часто
30 (12)	Спереди			Зуммер звучит непрерывно
	Сзади	-		Зуммер звучит непрерывно

### К СВЕДЕНИЮ

- Индикатор, объекты и состояние датчиков могут отличаться от показанных на рисунке в зависимости от ситуации. Если индикатор мигает, рекомендуется обратиться к уполномоченному дилеру HYUNDAI для проверки системы.
- Если звуковые предупредительные сигналы не подаются или зуммером подается сигнал сразу после переключения на задний ход (R), это может указывать на неисправность системы предупреждения о сближении при парковке (задним/передним ходом). В этом случае рекомендуется как можно скорее обратиться к официальному дилеру HYUNDAI для проверки транспортного средства.

**Условия, при которых система предупреждения о сближении при парковке (задним/передним ходом) не работает**

Система предупреждения о сближении при парковке (задним/передним ходом) может не работать должным образом в следующих условиях:

- Обледенение датчика.
- Загрязнение, покрытие крышки датчика снегом, водой или другими посторонними веществами.

**В следующих условиях возможен сбой системы предупреждения о сближении при парковке (задним/передним ходом):**

- При движении по неровностям, например, по грунтовым дорогам или с щебеночным покрытием, ухабам и уклонам.
- При наличии поблизости источников сильного звука, таких как автомобильные сирены, громкие мотоциклетные двигатели, срабатывание пневматических тормозов грузовиков, создающих помехи для датчиков системы.
- В сильный дождь или от водяных брызг.
- Наличие поблизости радиопередатчиков или мобильных телефонов.
- Покрытие датчика снегом.
- На транспортном средстве установлено оборудование сторонних изготовителей, изменена высота бампера или установка датчиков.

**Условия, при которых возможно уменьшение диапазона дальности обнаружения:**

- Слишком высокая или слишком низкая температура наружного воздуха.
- Объекты диаметром менее 14 см и длиной менее 1 м.

**Объекты, которые могут не распознаваться датчиками:**

- Острые или тонкие объекты, такие как тросы, цепи или небольшие стойки.
- Объекты, поглощающие излучение датчика, такие как одежда, губчатые материалы или снег.

## Удобные компоненты для транспортного средства

### ОСТОРОЖНО

Гарантия на новый автомобиль не распространяется на происшествия, повлекшие за собой повреждение автомобиля или травмирование людей, если они связаны с использованием системы предупреждения о сближении при парковке (задним/передним ходом).

При движении всегда будьте внимательны и осторожны.

### **Меры предосторожности при использовании системы предупреждения о сближении при парковке (задним/передним ходом)**

- Подаваемые системой предупреждения о сближении при парковке (задним/передним ходом) могут быть нерегулярными и зависеть от скорости и формы обнаруженных объектов.
  - Изменение высоты бампера или положения датчика, а также повреждение могут привести к системе предупреждения о сближении при парковке (задним/передним ходом). На характеристики датчиков может также повлиять самостоятельная установка какого-либо дополнительного оборудования или принадлежностей.
  - Датчик может не регистрировать объекты, находящиеся на расстоянии менее 30 см (11 дюймов) от него, или неправильно определять расстояние до них. Соблюдайте осторожность.
- Покрытие датчика снегом, грязью или водой, а также обледенение могут привести к его отказу. Для восстановления работоспособности следует протереть датчик мягкой тканью.
  - Не нажимайте, не царапайте и не подвергайте датчик ударным нагрузкам. Эти действия могут вывести датчик из строя.
  - Не направляйте струю воды под высоким давлением на датчики и область вокруг них. Удар струей воды под давлением может привести к поломке устройств.



## Монитор кругового обзора (при наличии)

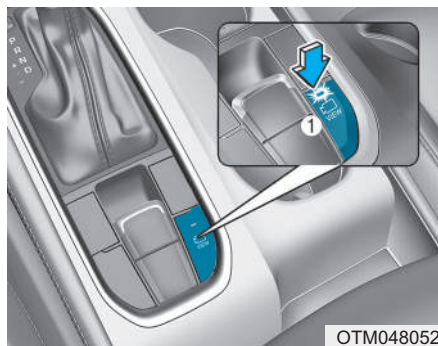

OTM048052

Система мониторинга кругового обзора обеспечивает обзор вокруг транспортного средства, что может быть полезным при парковке. Для использования системы нажмите кнопку (1, индикатор горит). Для выключения системы повторно нажмите на кнопку (1, индикатор не горит).

### Условия работы

- Когда кнопка пуска/останова находится в положении ВКЛ
- При переключении селектора в положение «D», «N» или «R»
- При снижении скорости транспортного средства до 15 км/ч

### **i** Информация

- Если скорость автомобиля выше 15 км/ч, система выключается. Система не включится снова автоматически, даже если скорость будет ниже 15 км/ч. Нажмите кнопку еще раз, чтобы выключить системы (1, индикатор горит).
- При движении задним ходом система включается автоматически, независимо от скорости транспортного средства и положения кнопки. Однако если при движении вперед скорость транспортного средства выше 15 км/ч, система SVM выключается.

- На системе отображается сообщение в перечисленных ниже случаях:

- Открыт багажник
- Открыта дверь водителя
- Открыта дверь пассажира
- Наружные зеркала заднего вида находятся в сложенном состоянии

- Если система не функционирует надлежащим образом, рекомендуется доставить транспортное средство к официальному дилеру HYUNDAI для проверки системы.

Для более подробной информации см. отдельное руководство для вашего автомобиля.

## Удобные компоненты для транспортного средства

### ВНИМАНИЕ

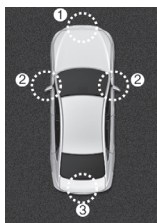

ODH047435

- (1) Передняя камера
- (2) Левая/правая камера
- (3) Задняя камера

Система мониторинга кругового обзора является лишь вспомогательной функцией. Перед началом движения следует **ОБЯЗАТЕЛЬНО** убедиться в отсутствии предметов или препятствий вокруг автомобиля.

### К СВЕДЕНИЮ

Объектив камеры должен содержаться в чистоте. При загрязнении объектива камера может не работать надлежащим образом.

### Монитор заднего вида (при наличии)

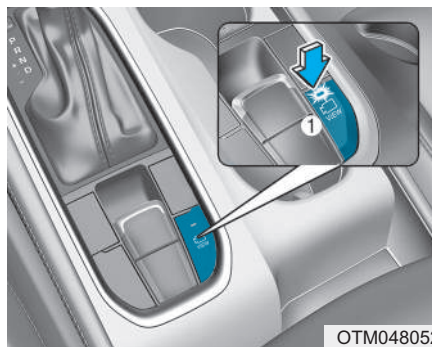

OTM048052



OTM048053L

Вы можете отслеживать обстановку позади автомобиля через экран во время движения.

Система включается в следующих условиях:

- Двигатель работает
- Скорость автомобиля превышает 15 км/ч и вы нажимаете кнопку SVM (1, индикатор включен)
- Скорость автомобиля составляет менее 15 км/ч и вы нажимаете (2) на экране

Система отключается в следующих условиях:

- При повторном нажатии кнопки SVM (1, индикатор выключается)
- При нажатии (2) на экране еще раз
- При нажатии кнопки системы AVN (3)

## **i** Информация

- Если скорость автомобиля выше 15 км/ч (9 миль/ч)
  - изображение заднего вида остается включенным, когда на экране отображается обстановка позади автомобиля
  - если на экране системы SVM отображались другие режимы (верхний, передний широкоугольный, передний правый и передний левый), экран переключится на вид сзади.
- Если система SVM включена, а скорость автомобиля составляет менее 15 км/ч (9 миль/час)
  - изображение заднего вида остается включенным, когда на экране отображается обстановка позади автомобиля
  - при нажатии  (2) на экране появляется всплывающее окно для выбора режима SVM (верхний, передний широкоугольный, передний правый и передний левый)

- При движении задним ходом изображение заднего вида появится на экране автоматически независимо от скорости автомобиля или состояния кнопки SVM (1).
  - Если изображение заднего вида остается включенным, экран переключается в режим парковки задним ходом.
  - Если экран (верхний, передний широкоугольный, передний правый и передний левый) других режимов системы SVM был включен, появится исходный режим изображения заднего вида.
  - При перемещении рычага селектора передач АКПП из положения R (задний ход) в положение D (движение) отображается экран предыдущего режима.
- На системе SVM отображается сообщение в перечисленных ниже случаях
  - открыт багажник
  - открыта дверь водителя/пассажира

- наружные зеркала заднего вида находятся в сложенном состоянии

### **⚠ ОСТОРОЖНО**

- Камера заднего вида является вспомогательной системой при вождении. Из соображений безопасности обязательно проверяйте обстановку сзади от автомобиля. Изображение на экране может отличаться от действительности.
- В случае присутствия посторонних веществ на объективе камеры заднего вида камера может не работать должным образом. Объектив должен быть чистым.
- При отображении обстановки позади автомобиля во время движения в верхнем правом углу отображается значок .

## Удобные компоненты для транспортного средства

### СИСТЕМА ПОМОЩИ ПРИ ПАРКОВКЕ (ПАРАЛЛЕЛЬНОЙ, ПЕРПЕНДИКУЛЯРНО ЗАДНИМ ХОДОМ) (ПРИ НАЛИЧИИ)

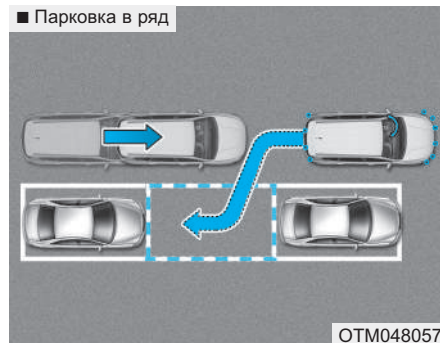

Система помощи при парковке предназначена для обеспечения помощи водителю при парковке транспортного средства с использованием датчиков для измерения места для парковки, управления рулевым колесом при полуавтоматической парковке транспортного средства и вывода на ЖК-дисплей инструкций для помощи при парковке.

Кроме того, системой обеспечивается помощь при выезде с места парковки (парковка в ряд).

#### ВНИМАНИЕ

- Автомобиль не останавливается при попадании пешеходов или других объектов на своем пути, поэтому водителю необходимо контролировать его маневры.
- Применять эту систему допускается только на стоянках и местах, предназначенных для парковки.
- Система не работает в случаях, когда перед выбранным местом парковки нет никаких других транспортных средств, а также при диагональной парковке.
- После завершения парковки с использованием этой системы автомобиль может оказаться не точно в намеченном месте. Например, расстояние между вашим автомобилем и стеной может отличаться от желаемого.

- Если ситуация требует ручной парковки, выключите систему и припаркуйтесь вручную.
- Если система предупреждения о сближении при парковке выключена, предупредительные сигналы об обнаружении объектов спереди или сзади транспортного средства не подаются.
- После завершения поиска места для парковки работа системы помощи при парковке будет прекращена, если нажать на кнопку выключения системы помощи при парковке.

### ОСТОРОЖНО

- Система помощи при парковке должна рассматриваться только в качестве вспомогательной функции. Водитель обязан следить за обстановкой спереди и сзади автомобиля. Функциональность системы помощи при парковке может зависеть от множества факторов и окружающих условий, поэтому ответственность всегда несет водитель.
- Система может работать некорректно, если на транспортном средстве нарушена регулировка колес. Рекомендуется обратиться в официальный дилерский центр HYUNDAI для проверки транспортного средства.

- При использовании шин или колес с размером, отличным от рекомендованных дилером HYUNDAI, система может функционировать нештатным образом. Всегда используйте шины и колеса одного размера.

## Удобные компоненты для транспортного средства

### Необходимые условия для работы системы

Система припаркует автомобиль в середине места парковки или позади припаркованного транспортного средства. Используйте эту систему только при выполнении всех перечисленных ниже условий.

- Места парковки расположены вдоль прямой линии.
- Когда требуется парковка в ряд или задним ходом (перпендикулярная парковка)
- На выбранном месте парковки уже имеются припаркованные транспортные средства.
- Для перемещения автомобиля достаточно места.

■ Правая сторона  
- Парковка в ряд

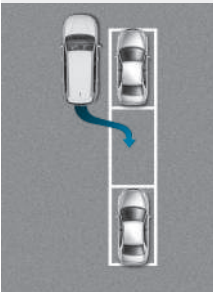

■ Левая сторона  
- Парковка в ряд

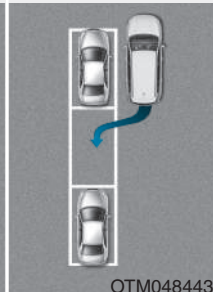

OTM048443L

■ Правая сторона  
- Парковка задним ходом

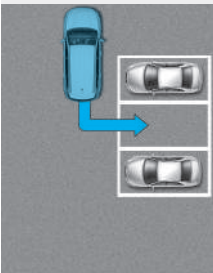

■ Левая сторона  
- Парковка задним ходом

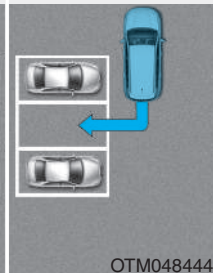

OTM048444L

■ Левая сторона  
- Выезд с места парковки в ряд



■ Правая сторона  
- Выезд с места парковки в ряд



OTM048445L

## Условия, при которых система не работает

Недопустимо использование системы помощи при парковке в указанных ниже условиях.

- Места парковки расположены вдоль изогнутой линии.
- Имеется уклон.
- Перевозка груза, выступающего по длине или ширине за пределы автомобиля.
- Диагональная парковка.
- Сильный снегопад или дождь.
- Рядом с круглой или узкой колонной, или колонной, окруженной предметами наподобие огнетушителей и т. п.
- Датчик сбивается с правильного положения ударом о бампер
- Неровность дороги.
- Наличие противоскользящих цепей или установленного запасного колеса.
- Давление в шинах ниже или выше номинального.
- К автомобилю подсоединен прицеп.
- Скользящая или неровная дорога.

- На месте парковки имеются большие транспортные средства, такие как автобусы или грузовые автомобили.
- Попадание на датчик постороннего материала (например, снега или воды).
- Наличие припаркованных мотоциклов или велосипедов.
- Рядом расположено препятствие, такое как мусорный контейнер, велосипед, тележка для покупок и т. д.
- Сильный ветер.
- Размер установленных колес отличается от рекомендованного.
- Неправильно отрегулированы колеса.
- Транспортное средство сильно наклонилось на одну сторону.
- Загорается контрольный индикатор системы электроусиления рулевого управления (EPS).
- Задние или передние датчики расстояния неисправны или не работают надлежащим образом. (См «Система предупреждения о сближении при парковке» в разделе 3.)

## ⚠ ОСТОРОЖНО

**Недопустимо использование системы помощи при парковке при следующих условиях, так как конечный результат непредсказуем и вероятна серьезная авария.**

### 1. Парковка на уклонах



OTM048060L

**В процессе парковки на уклоне водитель должен использовать педали акселератора и тормоза. Если водитель неуверенно управляет педалями акселератора и тормоза, может произойти дорожно-транспортное происшествие.**

## Удобные компоненты для транспортного средства

### 2. Парковка в снегопад



OTM048061L

Снег может нарушить работу датчиков. Система может выключиться, если дорожное покрытие на месте парковки окажется скользким. Кроме того, если водитель неуправляет педалями акселератора и тормоза, может произойти дорожно-транспортное происшествие.

### 3. Парковка на узкой дороге



OTM048063

В случае недостаточного пространства по ширине система может не выполнять поиск мест парковки. Следует соблюдать осторожность, даже при работе системы.

### 4. Диагональная парковка

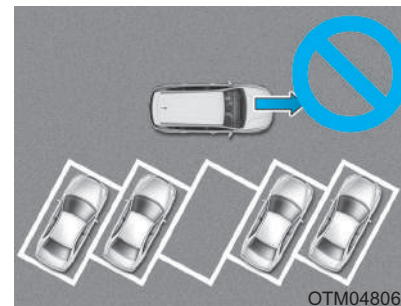

OTM048063

Система предназначена для помощи при парковке в ряд или при перпендикулярной парковке. Использование для диагональной парковки недопустимо. Не следует использовать интеллектуальную систему помощи при парковке, даже если достаточно места для парковки транспортного средства. Системой будет производиться попытка выполнения парковки в ряд или парковки задним ходом (перпендикулярно).



### 5. Парковка на неровной дороге



При парковке на неровной дороге водителю необходимо использовать надлежащим образом педали (сцепления, акселератора или тормоза). В противном случае система может выключиться при пробуксовывании колес и создается опасность дорожно-транспортного происшествия.

### 6. Парковка за грузовым автомобилем

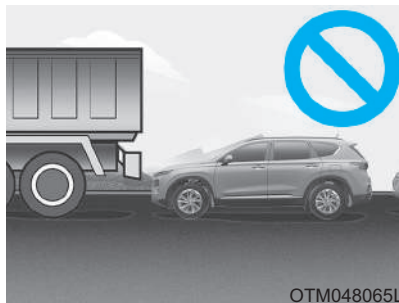

Использование системы для парковки за более высоким транспортным средством, чем ваше, может привести к дорожно-транспортному происшествию. Например, за автобусом, грузовым автомобилем и т. п.

Не полагайтесь исключительно на интеллектуальную систему помощи при парковке.

### 7. Наличие препятствий на месте парковки



Препятствиями, такими как стойки, могут создаваться помехи при поиске системой места для парковки.

Не следует полагаться только на систему помощи при парковке.

## Удобные компоненты для транспортного средства

### 8. Выезд с парковочного места около стены



При выезде с узкого или расположенного около стены места для парковки работа системы может быть несоответствующей.

При выезде с аналогично показанному на картинке места для парковки водитель должен следить за препятствиями.

### Принцип работы системы (режим парковки)

1. Включите систему помощи при парковке  
Переключить селектор в положение D (вождение).
2. Выберите режим парковки.
  - При выборе режима парковки, когда рычаг переключения передач находится в положении N (нейтраль), после запуска двигателя автоматически будет выбран режим выезда, а после начала движения будет выбран режим парковки.
3. Поиск места парковки (медленно перемещайтесь вперед).
4. Завершение поиска (автоматического поиска с использованием датчика).
5. Управление рулевым колесом.
  - (1) Включайте передачи в соответствии с указаниями на ЖК-дисплее.
  - (2) Двигайтесь медленно, используя педаль тормоза.

6. Парковка завершена
7. При необходимости вручную скорректируйте положение автомобиля.



### ВНИМАНИЕ

- Перед включением системы убедитесь, что обстановка отвечает условиям ее использования.
- Для вашей собственной безопасности всегда используйте педаль тормоза, за исключением движения.

## 1. Включите систему помощи при парковке

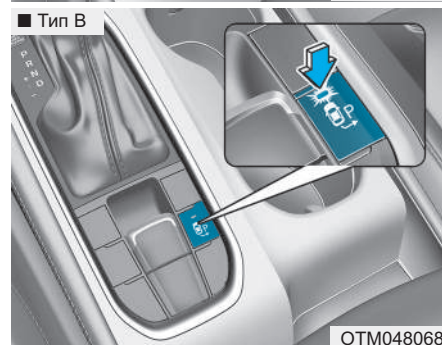
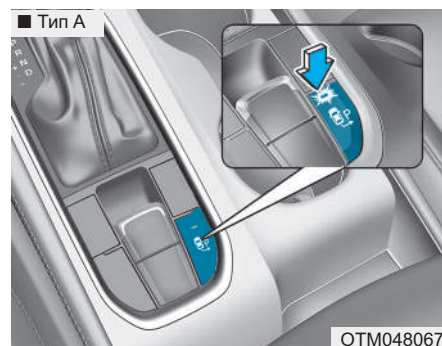

- Нажмите кнопку системы помощи при парковке (загорится расположенный в кнопке индикатор).
- Система помощи при парковке активизируется (загорится расположенный в кнопке индикатор).  
При обнаружении препятствия подается предупредительный звуковой сигнал.
- Для выключения системы повторно нажмите кнопку системы помощи при парковке  и удерживайте более 2 секунд.
- При каждом выключении зажигания производится отключение системы помощи при парковке.

## 2. Выбрать режим парковки



- Выберите режим парковки в ряд или режим парковки задним ходом, нажимая кнопку интеллектуальной системы помощи при парковке.

## Удобные компоненты для транспортного средства

При этом селектор должен находиться в положении D (вождение), педаль тормоза должна быть нажата.

- При активизации системы помощи при парковке автоматически выбирается режим парковки в ряд с правой стороны.
- При каждом нажатии кнопки интеллектуальной системы помощи при парковке переключается режим парковки от параллельного (справа → слева) до парковки задним ходом (справа → слева). (для левостороннего управления)
- При каждом нажатии кнопки интеллектуальной системы помощи при парковке производится переключение с режима парковки в ряд (слева → справа) на режим парковки задним ходом (слева → справа). (для правостороннего управления)
- При последующем нажатии кнопки производится выключение системы.

### 3. Поиск места парковки.

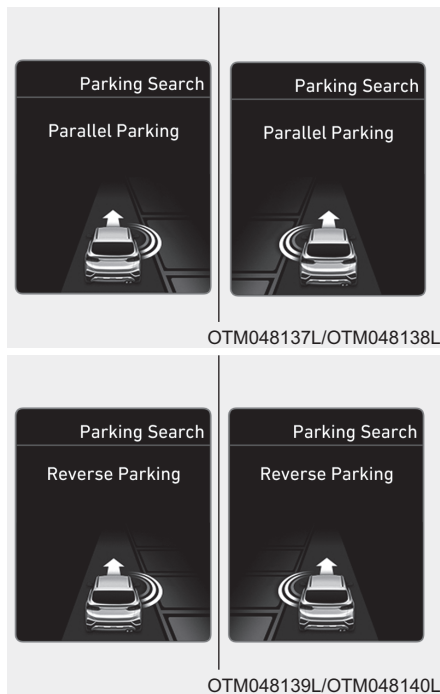

- Медленно двигайтесь вперед на расстоянии 50~150 см (19,6~59,0 дюйма) от припаркованных транспортных средств.

Будет производиться поиск места парковки с использованием боковых датчиков.

- Если скорость автомобиля превышает 20 км/ч, отобразится сообщение о необходимости снизить скорость.
- В случае превышения скорости 30 км/ч система выключится.

#### ВНИМАНИЕ

- Если вокруг много других транспортных средств, включите огни аварийной сигнализации.
- На небольших автостоянках медленно подъезжайте к месту парковки.
- Поиск места парковки завершится только при обнаружении места достаточного большого для парковки вашего автомобиля.

## ⚠ ВНИМАНИЕ

- В процессе поиска места парковки система может не обнаружить его в случае отсутствия припаркованных автомобилей, освобождения места парковки после его проезда или перед его проездом.
- Система может работать нештатным образом в следующих случаях:
- The system may not operate normally in the following conditions:
  - (1) обледенение датчиков;
  - (2) загрязнение датчиков;
  - (3) сильный снегопад или дождь;
  - (4) наличие поблизости вертикальной стойки или другого предмета.
  - (5) автомобиль припаркован нестандартным образом

В указанных выше случаях система может не обнаружить место парковки, хотя оно имеется. Кроме того, система может найти место парковки там, где достаточное для парковки пространство отсутствует.

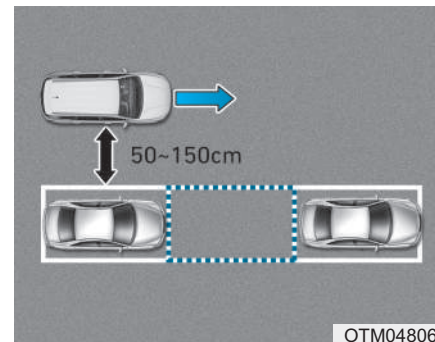

## ⚠ ВНИМАНИЕ

Медленно перемещаясь вперед поддерживать расстояние от 100 см ( 40 дюймов) ю. Система не может выполнять поиск мест парковки на расстоянии менее 50 см (20 дюймов) и более 150 см (59 дюймов).

## Удобные компоненты для транспортного средства



### ВНИМАНИЕ

После завершения поиска места парковки продолжайте использовать систему, следя за окружающей обстановкой.

Особенно тщательно следите за расстоянием наружных зеркал от объектов, чтобы предотвратить аварии из-за неосторожности.

### 4. Определение свободного места для парковки

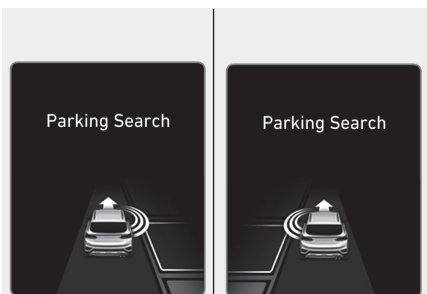

OTM058080L/OTM058079L



OTM058082L/OTM058081L

При обнаружении места для парковки отобразится пустая рамка, как показано на приведенном выше рисунке. Медленно двигаться вперед, после чего появится сообщение "Shift to R" (переключить селектор в положение R).

## 5. Завершение поиска.



Если во время движения вперед будет выбрано подходящее место парковки, подается звуковой сигнал и отображается следующее сообщение. “Stop the vehicle and shift to the R (Reverse) position.” (Остановитесь и установите рычаг переключения передач в положение “R” (Задний ход)).

### К СВЕДЕНИЮ

- Всегда двигайтесь медленно, используя педаль тормоза.
- Если место парковки окажется недостаточным, систему можно выключить на этапе управления рулевым колесом. Не пытайтесь припарковать автомобиль, если места для парковки недостаточно.

## 6. Управление рулевым колесом.

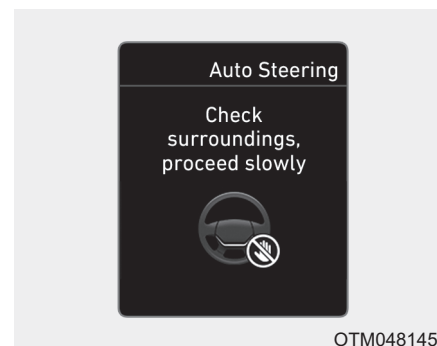

- После установки рычага переключения передач в положение “R” (Задний ход) отобразится следующее сообщение. Включается автоматическое управление рулевым колесом.
- Система выключается, если в процессе автоматического управления рулевым колесом крепко удержат его.
- Система выключается при превышении скорости 7км/ч (4,3 мили/ч).

## Удобные компоненты для транспортного средства

### ОСТОРОЖНО

В процессе автоматического управления рулевым колесом не просовывайте руки внутрь него.

### Информация

Запрещается устанавливать чехлы на рулевое колесо. Это может привести к отмене работы системы.

### К СВЕДЕНИЮ

- Всегда двигайтесь медленно, используя педаль тормоза.
- Перед началом движения всегда проверяйте обстановку вокруг автомобиля на предмет отсутствия препятствий.
- Если автомобиль не двигается даже при отпущенной педали тормоза, прежде чем нажать педаль акселератора, проверьте окружающую обстановку. Не превышайте скорость 7 км/ч (4,3 мили/ч).

### ВНИМАНИЕ

- Если предоставляемые инструкции не соблюдаются, парковка транспортного средства может быть неудачной.

Если подается предупредительный звуковой сигнал системы предупреждения о сближении при парковке (при расстоянии до объекта в пределах 30 см подается непрерывный звуковой сигнал), следует проверить окружающую обстановку и медленно начать движение в противоположном от обнаруженного объекта направлении.

- Если подается предупредительный звуковой сигнал (расстояние до предмета — в пределах 30 см: непрерывный тоновый сигнал) системы предупреждения о сближении при парковке, то перед началом движения автомобиля обязательно проверяйте окружающую обстановку. Если транспортное средство расположено к объекту слишком близко, предупредительный звуковой сигнал не будет подаваться.
- При парковке автомобиля не делайте этого на слишком высокой скорости. Для предотвращения возникновения непредвиденных ситуаций управление транспортным средством должно производиться с надлежащей осторожностью.



## Выключение системы в процессе парковки

- Нажмите кнопку системы помощи при парковке и удерживайте до выключения системы.
- Нажмите кнопку системы помощи при парковке или кнопку системы предупреждения о сближении при парковке во время управления рулевым колесом.



## Переключение передач в процессе управления рулевым колесом

Если приведенное выше сообщение отображается и подается звуковой сигнал, включите подходящую передачу и двигайтесь, нажимая педаль тормоза.

### К СВЕДЕНИЮ

Всегда проверяйте окружающую обстановку перед тем, как отпустить педаль тормоза.

### ⚠ ОСТОРОЖНО

В процессе парковки всегда следите за другими транспортными средствами и пешеходами.

3

Удобные компоненты для транспортного средства

## Удобные компоненты для транспортного средства

### 7. Работа системы помощи при парковке завершена



OTM048146L

Завершите парковку в соответствии с указаниями на ЖК-дисплее. При необходимости завершите парковку, вручную управляя рулевым колесом.

#### **i** Информация

В процессе парковки необходимо удерживать нажатой педаль тормоза.

### Дополнительные инструкции (сообщения)

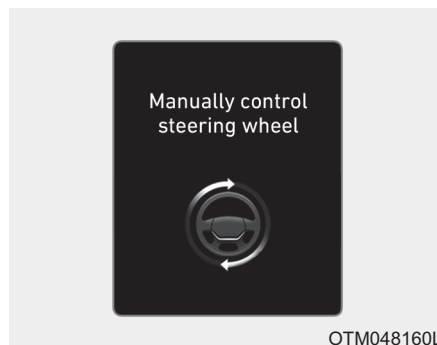

OTM048160L

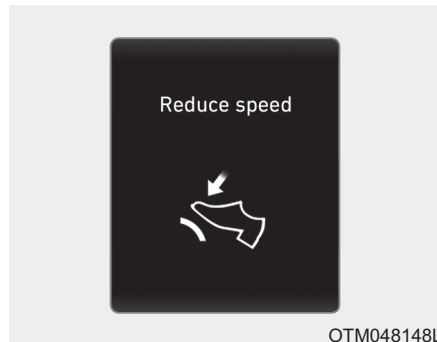

OTM048148L

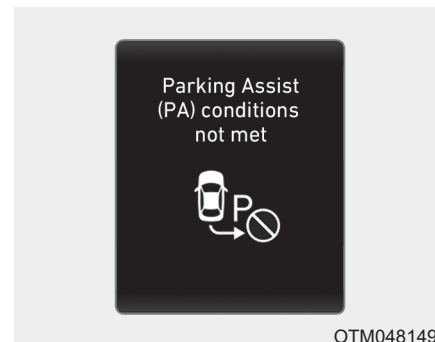

OTM048149L

При работе системы помощи при парковке сообщение может быть отображено независимо от последовательности парковки.

Сообщения отображаются в зависимости от окружающей обстановки. При парковке транспортного средства с использованием системы помощи при парковке необходимо следовать инструкциям.

## ⚠ ВНИМАНИЕ

- При перечисленных ниже условиях будет произведено выключение системы. При этом парковка транспортного средства должна быть выполнена вручную.
  - При активизации ABS.
  - При выключении TCS/ESC.
- Если при поиске места для парковки скорость транспортного средства превышает 20 км/ч, отобразится сообщение "Reduce speed" (снизить скорость).
- При перечисленных ниже условиях не будет произведено включение системы.
  - При выключении TCS/ESC.

## Нештатная работа системы

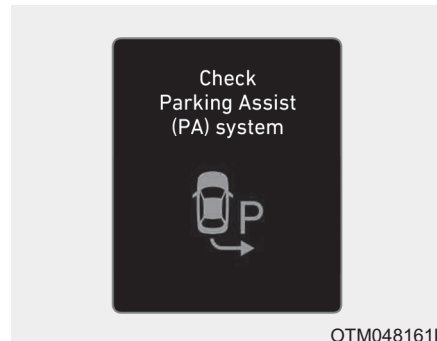

OTM048161L

- Если система включена и в ней обнаружена неисправность, отобразится показанное на рисунке сообщение. Кроме того, не загорится расположенный в кнопке индикатор и будет подан звуковой сигнал.
- В случае возникновения неисправности только с системой помощи при парковке система предупреждения о сближении при парковке продолжит работу в штатном режиме.  
При обнаружении любых неисправностей рекомендуем обратиться к уполномоченному дилеру HYUNDAI для проверки системы.

## Принцип работы системы (режим выезда с парковки)

1. Включите систему помощи при парковке

### С механической коробкой передач

Рычаг переключения передач необходимо поместить в положение P (парковка).

- При выборе режима парковки, когда рычаг переключения передач находится в положении N (нейтраль), после запуска двигателя автоматически будет выбран режим выезда, а после начала движения будет выбран режим парковки.

2. Выбрать режим выезда с парковки.
3. Проверить обстановку вокруг транспортного средства.
4. Управление рулевым колесом.
  - (1) Производить переключение селектора согласно инструкции на ЖК-дисплее.
  - (2) Двигаться следует медленно, регулируя скорость нажатием педали тормоза.

3-189

## Удобные компоненты для транспортного средства

5. Выезд с места парковки завершен.

Отрегулировать положение транспортного средства вручную, в случае необходимости.

### ВНИМАНИЕ

- Перед включением системы следует убедиться, что окружающей обстановкой допускается ее использование.
- В целях безопасности следует постоянно удерживать педаль тормоза в нажатом состоянии, если транспортное средство не движется.

### 1. Включите систему помощи при парковке

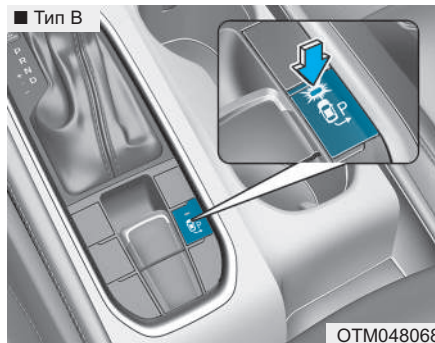
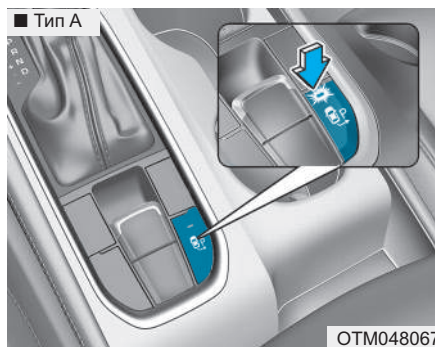

- Нажмите кнопку системы помощи при парковке (загорится расположенный в кнопке индикатор).
- Система помощи при парковке активизируется (загорится расположенный в кнопке индикатор).  
При обнаружении препятствия подается предупредительный звуковой сигнал.
- Для выключения системы повторно нажмите кнопку системы помощи при парковке  и удерживайте более 2 секунд.
- При каждом выключении зажигания производится отключение системы помощи при парковке.

## 2. Выбрать режим выезда с парковки

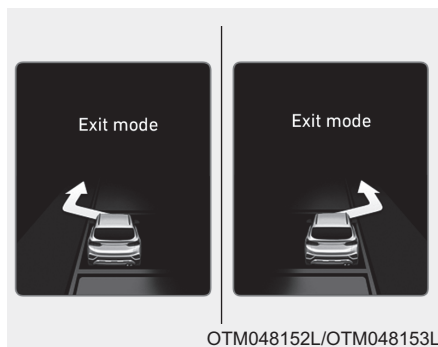

- Выберите режим с помощью кнопки системы помощи при парковке.

### С механической коробкой передач

Рычаг переключения передач должен находиться в положении N (нейтраль), а педаль тормоза должна быть полностью выжата.

### С автоматической коробкой передач

Рычаг переключения передач должен находиться в положении P (парковка), а педаль тормоза должна быть полностью выжата.

- При активизации системы помощи при парковке автоматически выбирается режим парковки в ряд с левой стороны.
- Для выбора режима параллельной парковки с правой стороны следует нажать кнопку системы помощи при парковке еще раз.
- При последующем нажатии кнопки производится выключение системы.

## 3. Проверить обстановку вокруг транспортного средства

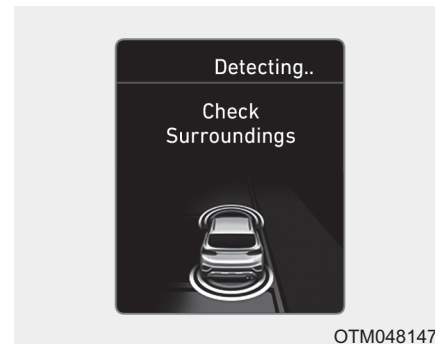

Перед выездом транспортного средства с места парковки системой помощи при парковке проверяется наличие свободного места транспортного средства.

## Удобные компоненты для транспортного средства

### **i** Информация

- Если при проверке окружающей обстановки будет обнаружено, что другое транспортное средство (или препятствие) расположено слишком близко, система не сможет работать должным образом.
- Нормальная работа системы может быть нарушена в следующих случаях:
  - (1) датчики покрыты ледяной коркой;
  - (2) датчики покрыты слоем грязи;
  - (3) интенсивные осадки (снег или дождь);
  - (4) препятствие находится слишком близко.
  - (5) автомобиль припаркован нестандартным образом

В указанных выше случаях система может не обнаружить место парковки, хотя оно имеется. Кроме того, система может найти место парковки там, где достаточное для парковки пространство отсутствует.

- Если при выезде с парковочного места обнаружено препятствие, с которым вероятно столкновение, работа системы прекращается.
- Если для безопасного выезда недостаточно места, работа системы может быть прекращена.

### **К СВЕДЕНИЮ**

- Если проверка окружающей обстановки вокруг транспортного средства завершена, использование системы может быть продолжено после визуальной проверки обстановки.
- Если селектор находится в положении «P» (парковка) или «N» (нейтраль), режим выезда с парковочного места может быть включен неумышленным нажатием кнопки системы помощи при парковке.

## 4. Управление рулевым колесом

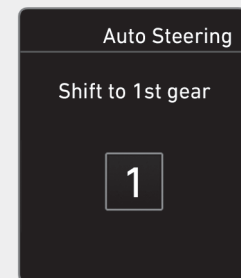

OTM048172L

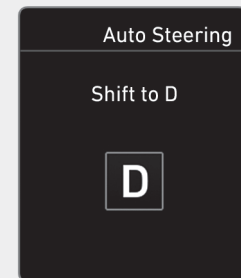

OTM048150L

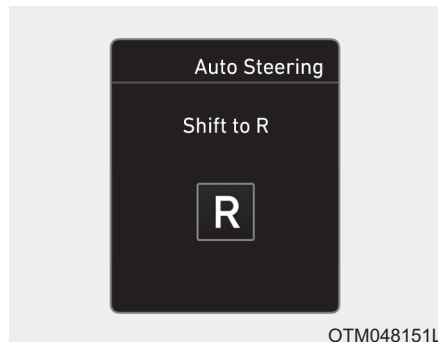

ОТМ048151L

- Если рычаг переключения передач находится в положении D (движение), R (задний ход) или N (нейтраль, только механическая коробка передач), то в зависимости от расстояния до препятствия спереди или сзади будет выводиться сообщение выше.

Управление рулевым колесом будет производиться автоматически.

- Работа системы будет прекращена, если сильно удерживать рулевое колесо руками при автоматическом управлении.

- Работа системы будет прекращена, если скорость транспортного средства превысит 7 км/ч (4,3 мили в час).

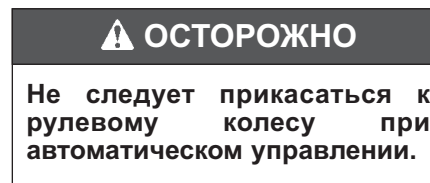

### **Выключение системы в процессе выезда с места парковки**

Нажмите кнопку системы помощи при парковке или кнопку системы предупреждения о сближении при парковке во время управления рулевым колесом.

### **К СВЕДЕНИЮ**

**Двигаться всегда следует медленно, регулируя скорость нажатием педали тормоза.**

### **5. Выезд с места парковки завершен**

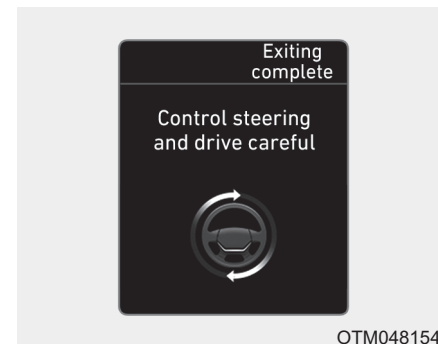

ОТМ048154L

После завершения помощи водителю при выезде с места для парковки появляется показанное выше сообщение.

Для завершения выезда с места парковки следует управлять рулевым колесом вручную.

## Удобные компоненты для транспортного средства

### К СВЕДЕНИЮ

- При выезде с места парковки следует повернуть рулевое колесо до упора в направлении движения, затем медленно начать движение, регулируя скорость транспортного средства педалью тормоза.
- Если подается предупредительный звуковой сигнал (расстояние до предмета — в пределах 30 см: непрерывный тоновый сигнал) системы помощи при парковке о наличии предмета рядом с автомобилем, то перед началом движения автомобиля обязательно проверяйте окружающую обстановку. Если транспортное средство расположено к объекту слишком близко, предупредительный звуковой сигнал не будет подаваться.
- Работа системы в целях безопасности будет прекращена, если расстояние до препятствия спереди или сзади транспортного средства будет недостаточным.

### Дополнительные инструкции (сообщения)



При работе системы помощи при парковке сообщение может быть отображено независимо от последовательности выезда.

Сообщения отображаются в зависимости от окружающей обстановки. При парковке транспортного средства с использованием системы помощи при парковке необходимо следовать инструкциям.

### **i** Информация

- При перечисленных ниже условиях будет произведено выключение системы. При этом парковка транспортного средства должна быть выполнена вручную.
  - При активизации ABS.
  - При выключении TCS/ESC.
- При перечисленных ниже условиях не будет произведено включение системы.
  - При выключении TCS/ESC.



## Нештатная работа системы



- Если система включена и в ней обнаружена неисправность, отобразится показанное на рисунке сообщение.

Кроме того, не загорится расположенный в кнопке индикатор и будет подан звуковой сигнал.

- В случае возникновения неисправности только с системой помощи при парковке система предупреждения о сближении при парковке продолжит работу в штатном режиме.

При обнаружении любых неисправностей рекомендуем обратиться к уполномоченному дилеру HYUNDAI для проверки системы.

### К СВЕДЕНИЮ

Система может работать несоответствующим образом, выдавая некорректные сообщения, если нормальной работе датчиков препятствуют датчики другого транспортного средства, помехи или различные сигналы.

## Удобные компоненты для транспортного средства

### ОБОГРЕВАТЕЛЬ

#### К СВЕДЕНИЮ

Для предотвращения повреждения проводников, закрепленных на внутренней поверхности заднего стекла недопустимо использовать для очистки стекла острые инструменты или абразивные очистители.

#### **i** Информация

При необходимости устранения инея и запотевания с ветрового стекла обратитесь к «Устранение инея и запотевания с ветрового стекла» в данном разделе.

#### Обогреватель заднего стекла

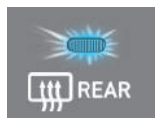

Обогреватель обогревает стекло для удаления инея, тумана и тонкого слоя льда с внутренней и наружной поверхности ветрового стекла при работающем двигателе.

- Для включения обогревателя заднего стекла нажмите кнопку обогревателя заднего стекла, расположенную на центральной панели переключателей. При включении обогревателя заднего стекла включается индикатор на кнопке обогревателя.
- Для выключения обогревателя стекла снова нажмите переключатель обогревателя заднего стекла.

#### **i** Информация

- При скоплении большого количества снега на заднем стекле удалите его щеткой перед тем как включить обогреватель заднего стекла.
- Обогреватель заднего стекла автоматически выключается примерно через 20 минут или после выключения зажигания.

#### **Обогреватель наружных зеркал (при наличии)**

Если на вашем автомобиле имеется обогреватель наружных зеркал, он включится одновременно с включением обогревателя заднего стекла.

## СИСТЕМА КЛИМАТ-КОНТРОЛЯ С РУЧНЫМ УПРАВЛЕНИЕМ (ПРИ НАЛИЧИИ)

### ■ Тип А



### ■ Тип В



### ■ Управление системы кондиционирования воздуха в зоне 3-го ряда (для системы кондиционирования тип В)

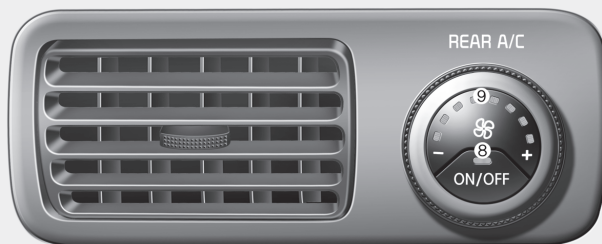

1. Регулятор скорости вентилятора
2. Регулятор температуры
3. Кнопка выбора режима
4. Кнопка обогревателя ветрового стекла
5. Кнопка обогревателя заднего стекла
6. Кнопка кондиционера\*
7. Кнопка управления притоком свежего воздуха
8. Кнопка кондиционера зоны сидений 3-го ряда\*
9. Ручка управления скоростью работы вентилятора системы кондиционирования воздуха в зоне 3-го ряда\*

\* : при наличии

OTM048300L/OTM048301/OTM048302



3-197

## Удобные компоненты для транспортного средства

### Обогрев и кондиционирование воздуха

1. Запустите двигатель.
2. Установите режим в желаемое положение.

Для улучшения эффективности обогрева и охлаждения выберите:

- Обогрев: 
- Охлаждение: 

3. Установите регулятор температуры в желаемое положение.
4. Установите управление потоком воздуха на поступление наружного воздуха (свежего).
5. Установите регулятор скорости вентилятора в желаемое положение.
6. Если желательно кондиционирование воздуха, включите систему кондиционирования воздуха.

### Выбора режима (3)

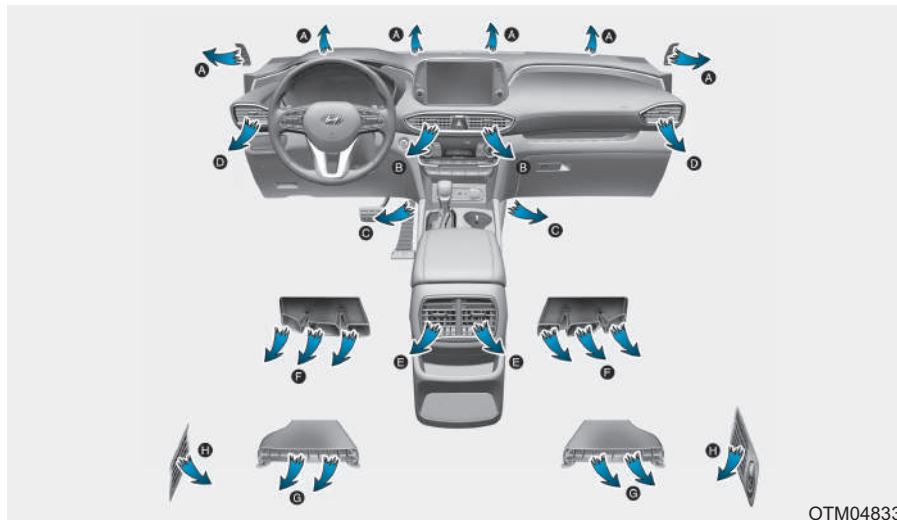

OTM048330

Ручка выбора режима используется для изменения потоков воздуха в системе вентиляции.

※ Сопла сидений 3-го ряда (G, H) (при наличии)

- Сопла сидений 3-го ряда (G) управляются передней климатической установкой, а воздух подается по напольному воздуховоду.
- В виду большой длины воздуховода поток воздуха через сопла для сидений 3-го ряда (G) может быть более слабым по сравнению с потоком воздуха через сопла на приборной панели.
- Поток воздуха к соплам сидений 3-го ряда (H) управляется кнопкой и регулятором кондиционера зоны сидений 3-го ряда.



### Уровень лица (B, D, E)

Воздушный поток направлен на лицо и верхнюю часть тела. Кроме того, направление подачи воздуха можно менять с помощью направляющих каналов.



### Двухнаправленный (B, C, D, E, F, G)

Воздушный поток направлен к лицу и к полу.



### Уровень пола (A, C, D, E, F, G)

Большая часть воздушного потока направляется к полу, а незначительная его часть подается к ветровому стеклу и обогревателям боковых стекол.



### Уровень пола/обогревателя ветрового стекла (A, C, D, E, F, G)

Большая часть воздушного потока направляется к полу и ветровому стеклу, а незначительная его часть подается к обогревателям боковых стекол.



### Обогреватель ветрового стекла (4) (A, D)

Большая часть воздушного потока направляется на ветровое стекло, а незначительная часть потока подается на боковые стекла.



OTM048304

### Уровень A/C MAX (B, D) (при наличии)

Для включения A/C MAX ручка регулирования температуры должна быть повернута в крайнее левое положение. Воздушный поток направлен на лицо и верхнюю часть тела.

В этом режиме кондиционирование воздуха и положение рециркуляции воздуха будут выбраны автоматически.

Когда салон в достаточной степени охладился, по возможности, переместите ручку регулировки температуры от положения A/C MAX и нажмите на кнопку A/C.

## Удобные компоненты для транспортного средства

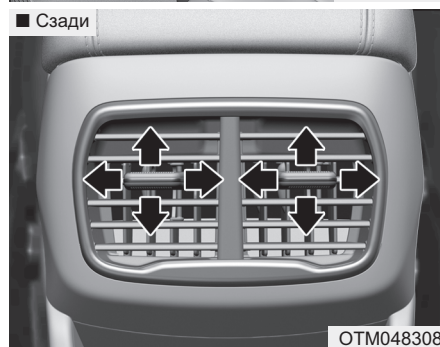

### Вентиляционные отверстия на приборной панели

С помощью рычага управления вентиляционными отверстиями отверстия могут быть открыты или закрыты по отдельности.

3-200

При перемещении рычага управления вентиляционными отверстиями происходит закрытие вентиляционных отверстий.

### Управление температурой (2)

Увеличение температуры выполняется поворотом регулятора вправо. Уменьшение температуры выполняется поворотом регулятора влево.

### Управление воздухозаборником (7)

Данный элемент управления используется для выбора наружного (свежего) воздуха или рециркуляции.

Для изменения режима впуска воздуха нажмите на кнопку управления.

### Регулятор подачи воздуха в положении рециркуляции воздуха



При включенной рециркуляции через систему отопления пропускается и, в зависимости от выбранного режима, нагревается или охлаждается забираемый из салона воздух.

### Регулятор подачи воздуха в положении подачи наружного воздуха

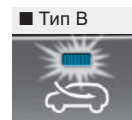

При установке регулятора на подачу наружного (свежего) воздуха, воздух поступает в транспортное средство снаружи и нагревается или охлаждается, в зависимости от выбранной функции.

## **i** Информация

Рекомендуется использовать подачу свежего воздуха.

Длительная работа отопителя в положении рециркуляции (без кондиционера) может привести к запотеванию лобового стекла и боковых стекол, а воздух в салоне станет спертым.

Длительная работа кондиционера воздуха в режиме рециркуляции воздуха приводит к чрезмерному высушиванию воздуха в салоне автомобиля.

### **⚠ ОСТОРОЖНО**

- Продолжительное использование системы климат-контроля в режиме рециркуляции воздуха может привести к увеличению уровня влажности внутри автомобиля, из-за чего могут запотеть стекла и ухудшиться видимость.

- Запрещается спать в автомобиле со включенной системой кондиционирования воздуха или обогрева. Это может привести к серьезному вреду здоровью или смерти вследствие снижения уровня кислорода и/или изменения температуры тела.
- Продолжительное использование системы климат-контроля в режиме рециркуляции воздуха может привести к слабости и сонливости и потере управления автомобилем. Во время вождения как можно чаще следует включать режим подачи свежего воздуха.

## **Управление частотой вращения вентилятора (1)**

Поверните регулятор вправо для увеличения скорости работы вентилятора и потока воздуха. Поверните регулятор влево для уменьшения скорости работы вентилятора и потока воздуха.

При переводе регулятора скорости вентилятора в положение «0» вентилятор отключается.

### **К СВЕДЕНИЮ**

Работа вентилятора при включенном зажигании может привести к разряду аккумуляторной батареи. Вентилятор следует включать при работающем двигателе.

## **Кондиционирование воздуха (A/C) (6) (при наличии)**

Нажмите кнопку A/C чтобы включить систему кондиционирования воздуха (загорится индикатор). Нажмите кнопку еще раз, чтобы выключить систему кондиционирования воздуха.

## Удобные компоненты для транспортного средства

### Кондиционирование воздуха в зоне 3-го ряда (при наличии)

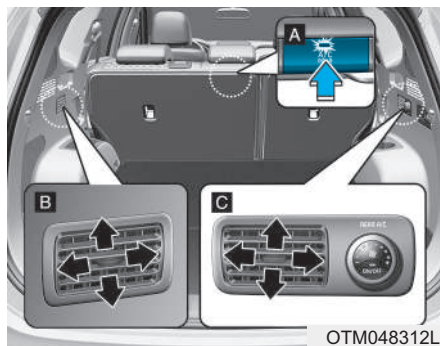

ОТМ048312L

[A]: Спереди, [B]: Сзади слева, [C]: Сзади справа

Включение системы управления кондиционированием воздуха в зоне 3-го ряда

1. Нажмите кнопку включения/выключения кондиционирования воздуха в зоне 3-го ряда (8), расположенную на передней панели управления климат-контролем, и установите необходимую скорость вентилятора с помощью регулятора скорости вентилятора для сидений 3-го ряда (9). (включится индикатор на кнопке ON/OFF).

2. Для выключения системы кондиционирования воздуха в зоне 3-го ряда повторно нажмите кнопку включения/выключения кондиционера 3-го ряда, расположенную на передней панели управления климат-контролем или установите вентилятор в положение OFF с помощью регулятора скорости вентилятора для сидений 3-го ряда (индикатор на кнопке включения/выключения не будет гореть).



### Работа системы

#### Вентиляция

1. Выберите режим .
2. Установите управление потоком воздуха на поступление наружного воздуха (свежего).
3. Установите регулятор температуры в желаемое положение.
4. Установите регулятор скорости вентилятора в желаемое положение.

#### Обогрев

1. Выберите режим .
2. Установите управление потоком воздуха на поступление наружного воздуха (свежего).
3. Установите регулятор температуры в желаемое положение.
4. Установите регулятор скорости вентилятора в желаемое положение.
5. Если необходим сухой обогрев, включите систему кондиционирования воздуха (при наличии).

В случае запотевания ветрового стекла выберите режим  или .



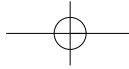

### Советы по эксплуатации

- В целях предотвращения попадания неприятных газов в салон автомобиля через систему вентиляции кратковременно установите кнопку управления забором воздуха в положение рециркуляции воздуха. Когда воздух в достаточной степени освежит, переместите переключатель в положение свежего воздуха. Таким образом улучшится комфорт и бдительность водителя.
- В целях предотвращения запотевания ветрового стекла установите регулятора забора воздуха в положение свежего воздуха, установите скорости вентилятора в нужное положение, включите систему кондиционирования воздуха и отрегулируйте температуру.

### Система кондиционирования

В системах кондиционирования воздуха HYUNDAI используется хладагент R-134a или R-1234yf.

1. Запустите двигатель. Нажмите кнопку кондиционирования воздуха.
2. Выберите режим .
3. Установите управление потоком воздуха на поступление наружного воздуха (свежего) или рециркуляцию.
4. Отрегулируйте скорость вентилятора и температуру, чтобы обеспечить личный комфорт.

### Информация

Согласно нормативам, действующим на момент изготовления транспортного средства в стране поставки, кондиционер заправляется хладагентом R-134a или R-1234yf. Информация о хладагенте системы кондиционирования воздуха указана на наклейке под капотом автомобиля. Местоположение наклейки с информацией о хладагенте системы кондиционирования воздуха указано в главе 8.

### К СВЕДЕНИЮ

- Для обеспечения правильного и безопасного функционирования холодильный контур должны обслуживать только специально обученные и сертифицированные специалисты.
- Обслуживание холодильного контура необходимо выполнять в хорошо проветриваемом помещении.
- Для ремонта или замены испарителя (змеевика охлаждения) кондиционера запрещается использовать испаритель, снятый с другого или аварийного автомобиля. Новые испарители MAC должны быть сертифицированы и иметь соответствующую маркировку, как отвечающие требованиям стандарта SAE J2842.

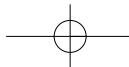

## Удобные компоненты для транспортного средства

### К СВЕДЕНИЮ

- При использовании системы кондиционирования воздуха внимательно следите за указателем температуры при движении вверх по склону или по дороге с интенсивным движением, когда на улице жарко. Система кондиционирования воздуха может привести к перегреву двигателя. Если указатель температуры указывает на перегрев двигателя, продолжайте использовать вентилятор, но отключите систему кондиционирования.
- Открытие стекол автомобиля в условиях влажной окружающей среды может привести к образованию капель воды внутри автомобиля. Так как влага может привести к повреждению электрического оборудования, систему кондиционирования следует использовать только при закрытых стеклах.

### Советы по эксплуатации системы кондиционирования воздуха

- Если автомобиль был припаркован под солнцем в течение длительного периода времени, откройте окна на короткое время, чтобы выпустить горячий воздух.
- После достижения достаточного охлаждения переключитесь обратно из режима рециркуляции воздуха в режим подачи наружного воздуха.
- Для уменьшения влаги на внутренних поверхностях стекол в дождливые дни или дни повышенной влажности воздуха используйте систему кондиционирования при закрытых стеклах и люке в крыше.
- Для обеспечения максимальной производительности системы кондиционирования воздуха используйте ее каждый месяц в течение хотя бы нескольких минут.
- При интенсивном использовании кондиционера воздуха разница температур наружного воздуха и воздуха обдува ветрового стекла может вызвать образование влаги на наружной поверхности ветрового стекла, что ведет к ухудшению видимости. В этом случае следует установить регулятор выбора режим  в положение и уменьшить скорость вращения вентилятора.

## Техническое обслуживание системы

### Воздушный фильтр системы климат-контроля

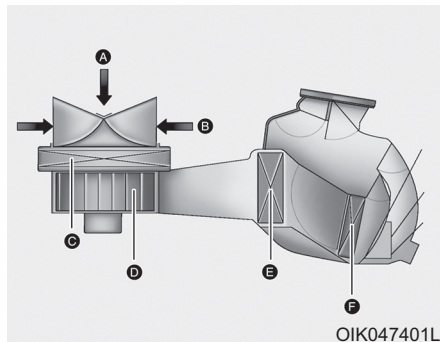

- [A]: Наружный воздух,
- [B]: Рециркулируемый воздух
- [C]: Воздушный фильтр климат-контроля,
- [D]: Вентилятор
- [E]: Сердечник испарителя,
- [F]: Сердечник обогревателя

Этот фильтр установлен за перчаточным ящиком. Он отфильтровывает пыль и другие загрязнители, проникающие в автомобиль через систему обогрева и кондиционирования воздуха.

Для замены воздушного фильтра системы климат-контроля рекомендуется обратиться к уполномоченному дилеру HYUNDAI в соответствии с графиком технического обслуживания.

При эксплуатации автомобиля в суровых условиях, таких как пыльные, неровные дороги, требуется более частая проверка и замена воздушного фильтра системы климат-контроля.

В случае резкого снижения потока воздуха рекомендуется проверить систему у уполномоченного дилера HYUNDAI.

#### К СВЕДЕНИЮ

**Важно использовать правильный тип и количество масла и хладагента. В противном случае возможно повреждение компрессора и отклонения от нормы в работе системы.**

### Проверка количества хладагента и масла в системе кондиционера

В случае низкого уровня хладагента производительность системы кондиционирования воздуха снижается. Чрезмерное заполнение также негативно сказывается на системе кондиционирования воздуха.

Поэтому в случае обнаружения нестандартной работы рекомендуется обратиться к уполномоченному дилеру HYUNDAI для проверки системы.

## Удобные компоненты для транспортного средства

**⚠ ОСТОРОЖНО**

Транспортные средства с хладагентом R-134a

 Так как хладагент может воспламениться при очень высоком давлении, обслуживание системы кондиционирования воздуха должны проводить только обученные и сертифицированные технические специалисты. Важно использовать правильный тип и количество масла и хладагента. В противном случае возможно повреждение автомобиля и нанесение травм.

**⚠ ОСТОРОЖНО**

Автомобили с R-1234yf

 Так как хладагент может воспламениться при очень высоком давлении, обслуживание системы кондиционирования воздуха должны проводить только обученные и сертифицированные технические специалисты. Важно использовать правильный тип и количество масла и хладагента. В противном случае возможно повреждение автомобиля и нанесение травм.



Для проверки системы кондиционирования воздуха рекомендуется обращаться к официальному дилеру HYUNDAI.

### Этикетка с информацией о хладагенте системы кондиционирования воздуха

■ Пример

• Тип А

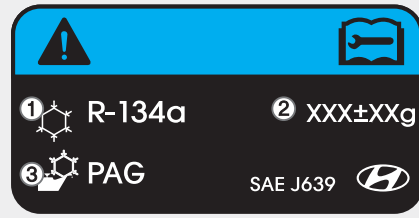

ODH044365R

• Тип В



ODH043366

Фактическая наклейка с информацией о хладагенте системы кондиционирования воздуха на транспортном средстве может отличаться от приведенной.

Ниже приводится значение обозначений и спецификаций на этикетке с информацией о хладагенте системы кондиционирования воздуха:

1. Классификация хладагента
2. Объем хладагента
3. Классификация смазки компрессора

Информация о хладагенте системы кондиционирования воздуха указана на наклейке под капотом автомобиля.

Местоположение наклейки с информацией о хладагенте системы кондиционирования воздуха указано в главе 8.

## Удобные компоненты для транспортного средства

### СИСТЕМА КЛИМАТ-КОНТРОЛЯ С АВТОМАТИЧЕСКИМ УПРАВЛЕНИЕМ (ПРИ НАЛИЧИИ)

#### ■ Тип А



#### ■ Тип В



#### ■ Управление системы кондиционирования воздуха в зоне 3-го ряда (для системы кондиционирования тип В)

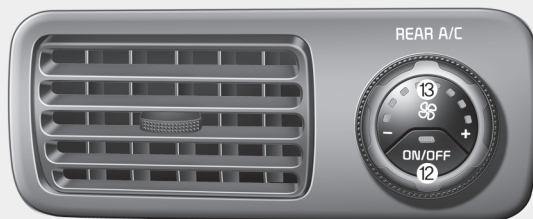

1. Регулятор температуры на стороне водителя
2. Регулятор температуры на стороне пассажира
3. Кнопка AUTO (автоматическое управление)
4. Кнопка SYNC (синхронизация)
5. Кнопка выключения (OFF)
6. Кнопка кондиционера
7. Кнопка обогревателя ветрового стекла
8. Кнопка регулировки скорости работы вентилятора
9. Кнопка выбора режима
10. Кнопка обогревателя заднего стекла
11. Кнопка управления притоком свежего воздуха
12. Кнопка кондиционера зоны сидений 3-го ряда\*
13. Ручка управления скоростью работы вентилятора системы кондиционирования воздуха в зоне 3-го ряда\*
14. Информационный экран климатической установки

\* : при наличии

OTM048313L/OTM048314L/OUM046445L

## Автоматическое управление климатической установкой

Автоматическая система климат-контроля контролируется путем выбора желаемой температуры.

### 1. Нажмите кнопку AUTO. (3)

Режимы, скорость работы вентилятора, подача воздуха и кондиционирование воздуха будут регулироваться автоматически в соответствии с настройкой температуры.

2. Поверните ручку регулятора температуры (1, 2) для выбора требуемого значения. Когда температура установлена на минимум (Lo), система кондиционирования воздуха работает постоянно. После того, как салон в достаточной мере охладится, по возможности установите ручку на в положение более высокой температуры.

Для включения режима автоматической работы нажмите любую из следующих кнопок:

- Кнопка выбора режима
- Кнопка обогревателя ветрового стекла

(Нажмите кнопку больше одного раза, чтобы отменить функцию обогревателя ветрового стекла. На информационном дисплее снова появится символ «AUTO».)

- Кнопка регулировки скорости работы вентилятора

Выбранная функция будет управляться вручную, тогда как другие функции будут работать в автоматическом режиме.

Для Вашего удобства и улучшения эффективности климат-контроля используйте кнопку «AUTO» и установите температуру на 23°C (73°F).

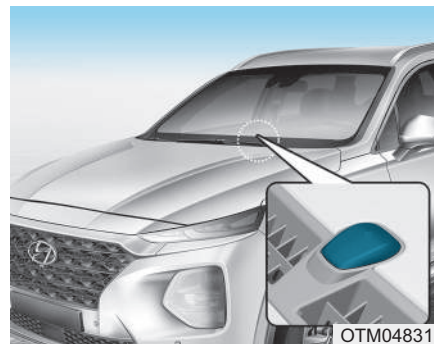



### **i** Информация

Для обеспечения хорошего управления системой обогрева и охлаждения запрещается размещать что-либо рядом с датчиком.

## Удобные компоненты для транспортного средства

### Ручное управление климатической установкой

Помимо автоматического управления кнопкой AUTO, также возможна регулировка систем обогрева и кондиционирования в ручном режиме. В данном случае система работает в последовательном режиме в соответствии с порядком нажатых кнопок. При нажатии кнопок, отличных от AUTO, во время автоматической работы, функции, которые не были выбраны, будут управляться автоматически.

1. Запустите двигатель.
2. Установите режим в желаемое положение.  
Для улучшения эффективности обогрева и охлаждения выберите:
  - Обогрев: 
  - Охлаждение: 
3. Установите регулятор температуры в желаемое положение.
4. Установите управление потоком воздуха на поступление наружного воздуха (свежего).
5. Установите регулятор скорости вентилятора в желаемое положение.
6. Если желательно кондиционирование воздуха, включите систему кондиционирования воздуха.
7. Для перехода в полностью автоматический режим функционирования нажмите кнопку AUTO.



## Выбора режима (9)

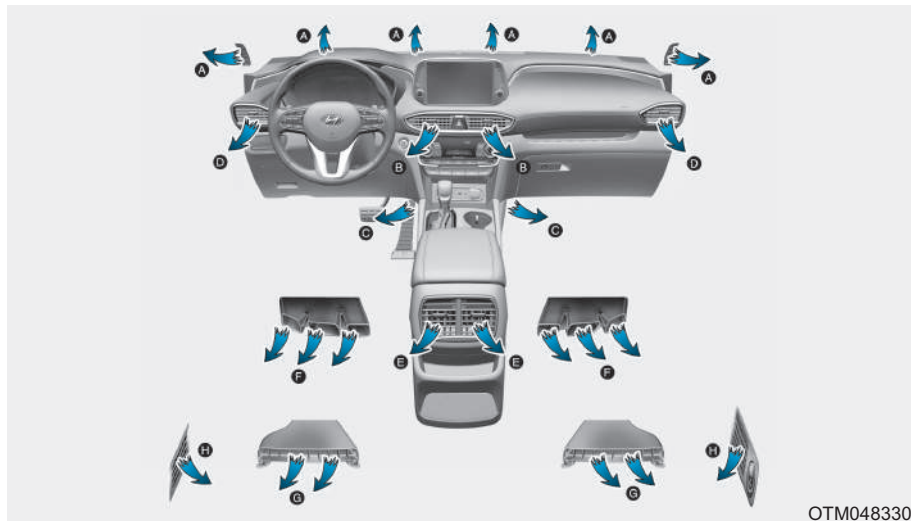

Ручка выбора режима используется для изменения потоков воздуха в системе вентиляции.

\* Сопла сидений 3-го ряда (G, H) (при наличии)

- Сопла сидений 3-го ряда (G) управляются передней климатической установкой, а воздух подается по напольному воздуховоду.
- В виду большой длины воздуховода поток воздуха через сопла для сидений 3-го ряда (G) может быть более слабым по сравнению с потоком воздуха через сопла на приборной панели.
- Поток воздуха к соплам сидений 3-го ряда (H) управляется кнопкой и регулятором кондиционера зоны сидений 3-го ряда.



### Уровень лица (B, D, E)

Воздушный поток направлен на лицо и верхнюю часть тела. Кроме того, направление подачи воздуха можно менять с помощью направляющих каналов.



### Двунаправленный (B, C, D, E, F, G)

Воздушный поток направлен к лицу и к полу.



### Уровень пола (A, C, D, E, F, G)

Большая часть воздушного потока направляется к полу, а незначительная его часть подается к ветровому стеклу и обогревателям боковых стекол.

## Удобные компоненты для транспортного средства



### Уровень пола/ обогревателя ветрового стекла (A, C, D, E, F, G)

Большая часть воздушного потока направляется к полу и ветровому стеклу, а незначительная его часть подается к обогревателям боковых стекол.



### Уровень обогрева ветрового стекла (7) (A, D)

Большая часть воздушного потока направляется на ветровое стекло, а незначительная часть потока подается на боковые стекла.

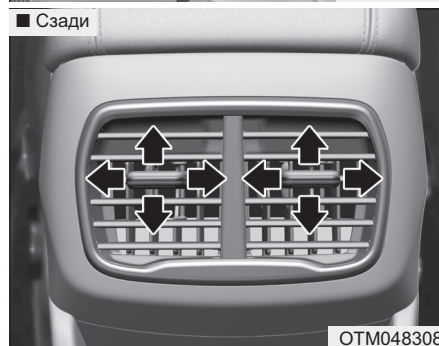

### Вентиляционные отверстия на приборной панели

С помощью рычага управления вентиляционными отверстиями отверстия могут быть открыты или закрыты по отдельности.

При перемещении рычага управления вентиляционными отверстиями происходит закрытие вентиляционных отверстий.

### Управление температурой (1, 2)



Увеличение температуры выполняется поворотом регулятора вправо. Уменьшение температуры выполняется поворотом регулятора влево.



### Равномерное регулирование температуры со стороны водителя и пассажира

- Нажмите кнопку «SYNC» (синхронизация) (4) для равномерного регулирования температуры со стороны водителя и пассажира.

Со стороны пассажира температура устанавливается такой же, как и со стороны водителя.

- Поверните ручку регулятора температуры со стороны водителя. Температуры и со стороны водителя, и со стороны пассажира будут откорректированы одинаково.

### Индивидуальное регулирование температуры со стороны водителя и пассажира

Нажмите кнопку «SYNC» (синхронизация) еще раз для отдельного регулирования температуры со стороны водителя и пассажира. Загорится индикатор кнопки.

### Преобразование температуры

Если АКБ разряжена или отсоединена, режим отображения температуры будет переключен на градусы Цельсия.

Изменение единиц измерения температуры с °C на °F и с °F на °C:

- Автоматическая система управления климатической установкой  
Нажмите кнопку AUTO и удерживайте 3 секунды, одновременно нажимая кнопку OFF (ВЫКЛ).

- Комбинация приборов

Перейдите в режим User Settings [Пользовательские настройки] → Other Features [Доп. функции] → Temperature unit [Ед. изм. темпер.].

При этом изменятся единицы измерения температуры на ЖК-дисплее комбинации приборов и на экране климатической установки.

### Управление воздухозаборником (11)

Данный элемент управления используется для выбора наружного (свежего) воздуха или рециркуляции.

Для изменения режима впуска воздуха нажмите на кнопку управления.

## Удобные компоненты для транспортного средства

### Регулятор подачи воздуха в положении рециркуляции воздуха



При включенной рециркуляции через систему отопления пропускается и, в зависимости от выбранного режима, нагревается или охлаждается забираемый из салона воздух.

### Регулятор подачи воздуха в положении подачи наружного воздуха



При установке регулятора на подачу наружного (свежего) воздуха, воздух поступает в транспортное средство снаружи и нагревается или охлаждается, в зависимости от выбранной функции.

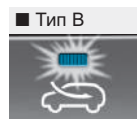

### **i** Информация

Рекомендуется использовать подачу свежего воздуха.

Длительная работа отопителя в положении рециркуляции (без кондиционера) может привести к запотеванию лобового стекла и боковых стекол, а воздух в салоне станет спертым.

Длительная работа кондиционера воздуха в режиме рециркуляции воздуха приводит к чрезмерному высушиванию воздуха в салоне автомобиля.

### **!** ОСТОРОЖНО

- Продолжительное использование системы климат-контроля в режиме рециркуляции воздуха может привести к увеличению уровня влажности внутри автомобиля, из-за чего могут запотеть стекла и ухудшиться видимость.

- Запрещается спать в автомобиле со включенной системой кондиционирования воздуха или обогрева. Это может привести к серьезному вреду здоровью или смерти вследствие снижения уровня кислорода и/или изменения температуры тела.
- Продолжительное использование системы климат-контроля в режиме рециркуляции воздуха может привести к слабости и сонливости и потере управления автомобилем. Во время вождения как можно чаще следует включать режим подачи свежего воздуха.

### Управление частотой вращения вентилятора (8)

Частоту вращения вентилятора можно менять нажатием на переключатель управления вентилятора.

Чем выше скорость вентилятора, тем больше поступает воздуха.

Нажатие кнопки OFF выключает вентилятор.

#### К СВЕДЕНИЮ

**Работа вентилятора при включенном зажигании может привести к разряду аккумуляторной батареи. Вентилятор следует включать при работающем двигателе.**

### Система кондиционирования (6)

Нажмите кнопку A/C чтобы включить систему кондиционирования воздуха (загорится индикатор).

Для выключения системы кондиционирования нажмите кнопку еще раз.

### Режим OFF (5)

Нажмите кнопку OFF, чтобы выключить систему климат-контроля. Тем не менее, все еще можно будет управлять кнопками выбора режима и подачи воздуха, пока включено зажигание.

### Кондиционирование воздуха в зоне 3-го ряда (при наличии)

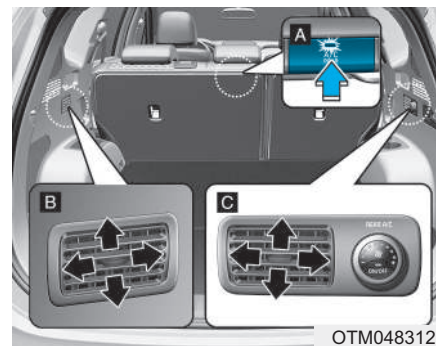

[A]: Спереди, [B]: Сзади слева, [C]: Сзади справа

Включение системы управления кондиционированием воздуха в зоне 3-го ряда

1. Нажмите кнопку включения/выключения кондиционированием воздуха в зоне 3-го ряда (12), расположенную на передней панели управления климат-контролем, и установите необходимую скорость вентилятора с помощью регулятора скорости вентилятора для сидений 3-го ряда (13). (включится индикатор на кнопке ON/OFF).

## Удобные компоненты для транспортного средства



2. Для выключения системы кондиционирования воздуха в зоне 3-го ряда повторно нажмите кнопку включения/выключения кондиционера 3-го ряда, расположенную на передней панели управления климат-контролем или установите вентилятор в положение OFF с помощью регулятора скорости вентилятора для сидений 3-го ряда (индикатор на кнопке включения/выключения не будет гореть).

### Работа системы

#### Вентиляция

1. Выберите режим .
2. Установите управление потоком воздуха на поступление наружного воздуха (свежего).
3. Установите регулятор температуры в желаемое положение.
4. Установите регулятор скорости вентилятора в желаемое положение.

#### Обогрев

1. Выберите режим .
  2. Установите управление потоком воздуха на поступление наружного воздуха (свежего).
  3. Установите регулятор температуры в желаемое положение.
  4. Установите регулятор скорости вентилятора в желаемое положение.
  5. Если необходим сухой обогрев, включите систему кондиционирования воздуха.
- В случае запотевания ветрового стекла выберите режим  или .

#### Советы по эксплуатации

- В целях предотвращения попадания неприятных газов в салон автомобиля через систему вентиляции кратковременно установите кнопку управления забором воздуха в положение рециркуляции воздуха. Когда воздух в достаточной степени освежит, переместите переключатель в положение свежего воздуха. Таким образом улучшится комфорт и бдительность водителя.
- В целях предотвращения запотевания ветрового стекла установите регулятора забора воздуха в положение свежего воздуха, установите скорости вентилятора в нужное положение, включите систему кондиционирования воздуха и отрегулируйте температуру.

### Система кондиционирования

В системах кондиционирования воздуха HYUNDAI используется хладагент R-134a или R-1234yf.

1. Запустите двигатель. Нажмите кнопку кондиционирования воздуха.
2. Выберите режим .
3. Установите управление потоком воздуха на поступление наружного воздуха (свежего) или рециркуляцию.
4. Отрегулируйте скорость вентилятора и температуру, чтобы обеспечить личный комфорт.

### Информация

Согласно нормативам, действующим на момент изготовления транспортного средства в стране поставки, кондиционер заправляется хладагентом R-134a или R-1234yf. Информация о хладагенте системы кондиционирования воздуха указана на наклейке под капотом автомобиля. Местоположение наклейки с информацией о хладагенте системы кондиционирования воздуха указано в главе 8.

### К СВЕДЕНИЮ

- Для обеспечения правильного и безопасного функционирования холодильный контур должны обслуживать только специально обученные и сертифицированные специалисты.
- Обслуживание холодильного контура необходимо выполнять в хорошо проветриваемом помещении.
- Для ремонта или замены испарителя (змеевика охлаждения) кондиционера запрещается использовать испаритель, снятый с другого или аварийного автомобиля. Новые испарители MAC должны быть сертифицированы и иметь соответствующую маркировку, как отвечающие требованиям стандарта SAE J2842.

### К СВЕДЕНИЮ

- При использовании системы кондиционирования воздуха внимательно следите за указателем температуры при движении вверх по склону или по дороге с интенсивным движением, когда на улице жарко. Система кондиционирования воздуха может привести к перегреву двигателя. Если указатель температуры указывает на перегрев двигателя, продолжайте использовать вентилятор, но отключите систему кондиционирования.
- Открытие стекол автомобиля в условиях влажной окружающей среды может привести к образованию капель воды внутри автомобиля. Так как влага может привести к повреждению электрического оборудования, систему кондиционирования следует использовать только при закрытых стеклах.

## Удобные компоненты для транспортного средства

### Советы по эксплуатации системы кондиционирования воздуха

- Если автомобиль был припаркован под солнцем в течение длительного периода времени, откройте окна на короткое время, чтобы выпустить горячий воздух.
- После достижения достаточного охлаждения переключитесь обратно из режима рециркуляции воздуха в режим подачи наружного воздуха.
- Для уменьшения влаги на внутренних поверхностях стекол в дождливые дни или дни повышенной влажности воздуха используйте систему кондиционирования при закрытых стеклах и люке в крыше.
- Для обеспечения максимальной производительности системы кондиционирования воздуха используйте ее каждый месяц в течение хотя бы нескольких минут.
- При интенсивном использовании кондиционера воздуха разница температур наружного воздуха и воздуха обдува ветрового стекла может вызвать образование влаги на наружной поверхности ветрового стекла, что ведет к ухудшению видимости. В этом случае следует установить регулятор выбора режим  в положение и уменьшить скорость вращения вентилятора.

### Техническое обслуживание системы

#### Воздушный фильтр системы климат-контроля

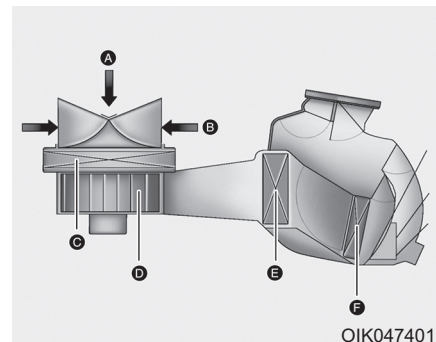

- [A]: Наружный воздух,  
 [B]: Рециркулируемый воздух  
 [C]: Воздушный фильтр климат-контроля,  
 [D]: Вентилятор  
 [E]: Сердечник испарителя,  
 [F]: Сердечник обогревателя

Этот фильтр установлен за перчаточным ящиком. Он отфильтровывает пыль и другие загрязнители, проникающие в автомобиль через систему обогрева и кондиционирования воздуха.



Для замены воздушного фильтра системы климат-контроля рекомендуется обратиться к уполномоченному дилеру HYUNDAI в соответствии с графиком технического обслуживания. При эксплуатации автомобиля в суровых условиях, таких как пыльные, неровные дороги, требуется более частая проверка и замена воздушного фильтра системы климат-контроля.

В случае резкого снижения потока воздуха рекомендуется проверить систему у уполномоченного дилера HYUNDAI.

### **Проверка количества хладагента и масла в системе кондиционера**

В случае низкого уровня хладагента производительность системы кондиционирования воздуха снижается. Чрезмерное заполнение также негативно сказывается на системе кондиционирования воздуха.

Поэтому в случае обнаружения нестандартной работы рекомендуется обратиться к уполномоченному дилеру HYUNDAI для проверки системы.

### **⚠ ОСТОРОЖНО**

**Транспортные средства с хладагентом R-134a**



Так как хладагент может воспламениться при очень высоком давлении, обслуживание системы кондиционирования воздуха должны проводить только обученные и сертифицированные технические специалисты. Важно использовать правильный тип и количество масла и хладагента. В противном случае возможно повреждение автомобиля и нанесение травм.

## Удобные компоненты для транспортного средства

**⚠ ОСТОРОЖНО**

**Автомобили с R-1234yf**



Так как хладагент может воспламениться при очень высоком давлении, обслуживание системы кондиционирования воздуха должны проводить только обученные и сертифицированные технические специалисты. Важно использовать правильный тип и количество масла и хладагента. В противном случае возможно повреждение автомобиля и нанесение травм.



Для проверки системы кондиционирования воздуха рекомендуется обращаться к официальному дилеру HYUNDAI.

### Этикетка с информацией о хладагенте системы кондиционирования воздуха

■ Пример

• Тип A



ODH044365R

• Тип B



ODH043366

Фактическая наклейка с информацией о хладагенте системы кондиционирования воздуха на транспортном средстве может отличаться от приведенной. Ниже приводится значение обозначений и спецификаций на этикетке с информацией о хладагенте системы кондиционирования воздуха:

1. Классификация хладагента
2. Объем хладагента
3. Классификация смазки компрессора

Информация о хладагенте системы кондиционирования воздуха указана на наклейке под капотом автомобиля.

Местоположение наклейки с информацией о хладагенте системы кондиционирования воздуха указано в главе 8.

## УСТРАНЕНИЕ ИНЕЯ И ЗАПОТЕВАНИЯ С ЛОБОВОГО СТЕКЛА

### ОСТОРОЖНО

#### Обогрев ветрового стекла

Запрещается использовать положение  или  во время охлаждения в условиях чрезмерно влажной погоды. Различие температурой наружного воздуха и воздуха обдува ветрового стекла может вызвать образование влаги на наружной поверхности ветрового стекла, что ведет к потере обзорности. В этом случае следует установить кнопку или ручку выбора режима в положение  и уменьшить скорость вращения вентилятора.

- Для максимального обогрева ветрового стекла установите рукояткой выбора температуры максимальную температуру, а рукояткой выбора скорости работы вентилятора — максимальную скорость. Включите кнопку обогрева ветрового стекла на дисплее климат-контроля. После периода прогрева двигателя теплый воздух будет направляться к ветровому стеклу.
- При необходимости одновременного направления теплого воздуха на пол во время работы обогревателя стекла выберите режим «уровень пола-обогревателя ветрового стекла».
- Перед началом движения удалите снег и лед с ветрового стекла, заднего стекла, внешних зеркал заднего вида и боковых стекол.
- Чтобы улучшить эффективность работы обогревателя ветрового стекла и свести к минимуму вероятность запотевания внутренней стороны ветрового стекла, очистите капот и впускные воздушные отверстия решетки капота от снега.

### Информация

Если температура двигателя остается холодной после запуска, то может потребоваться краткий период прогрева двигателя перед тем, как подаваемый поток воздуха станет теплым или горячим.

## Удобные компоненты для транспортного средства

### Система управления климатической установкой

#### Для размораживания внутреннего ветрового стекла

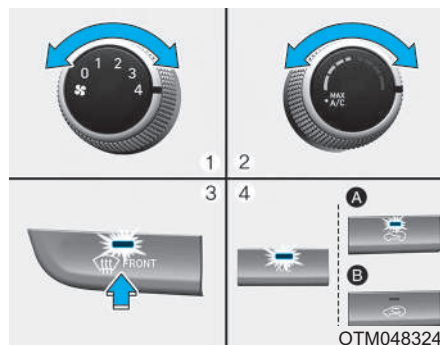

[A] : Тип А, [B] : Тип В

1. Выберите любую скорость вентилятора, кроме положения «0».
2. Выберите желаемую температуру.
3. Нажмите кнопку обогревателя (☀️).

4. Будет автоматически выбран режим внешнего (свежего) воздуха. Кроме этого, кондиционер (при наличии) автоматически включается в случае установки регулятора в положение (☀️).

Если кондиционер, подача внешнего (свежего) воздуха не включаются автоматически, нажмите соответствующую кнопку.

#### Для размораживания наружного ветрового стекла

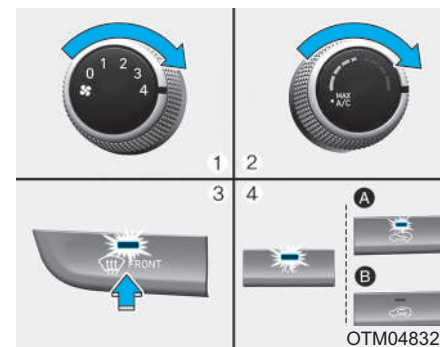

[A] : Тип А, [B] : Тип В

1. Установите максимальную скорость вентилятора (крайнее правое положение).
2. Установите регулятор температуры в положение максимальной температуры.
3. Нажмите кнопку обогревателя (☀️).
4. Будет автоматически выбран режим притока свежего воздуха и кондиционирования (при наличии).

## Автоматическая система управления климатической установкой

### Для размораживания внутреннего ветрового стекла

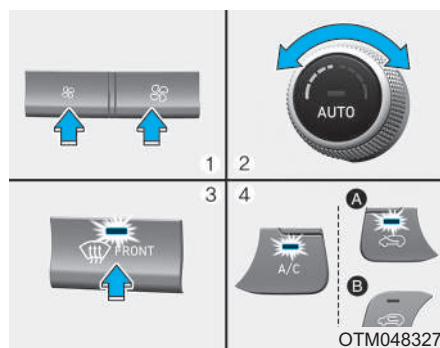

[A] : Тип А, [B] : Тип В

1. Выберите желаемую скорость вентилятора.
2. Выберите желаемую температуру.
3. Нажмите кнопку обогревателя (FRONT).

4. Кондиционирование воздуха включится в соответствии с зарегистрированной температурой воздуха и автоматически будет выбрано положение подачи наружного (свежего) воздуха, а также будет выбрана более высокая скорость вентилятора.

Если кондиционер, подача свежего воздуха и высокая частота вращения вентилятора не включаются автоматически, следует нажать соответствующую кнопку.

При выборе положения (FRONT) частота вращения вентилятора увеличивается.

### Для размораживания наружного ветрового стекла

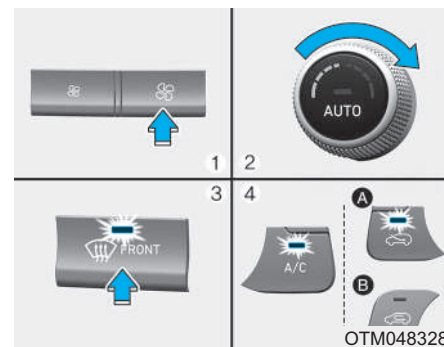

[A] : Тип А, [B] : Тип В

1. Установите скорость вентилятора в максимальное положение.
2. Установите регулятор температуры в положение максимальной температуры (HI).
3. Нажмите кнопку обогревателя (FRONT).

## Удобные компоненты для транспортного средства

4. Кондиционирование воздуха включится в соответствии с зарегистрированной температурой воздуха и автоматически будет выбрано положение подачи наружного (свежего) воздуха.

При выборе положения (  ) частота вращения вентилятора увеличивается.

### Система автоматического обогрева ветрового стекла (только для автоматической системы управления микроклиматом, при наличии)

Система автоматического обогрева ветрового стекла уменьшает вероятность запотевания внутренней поверхности ветрового стекла, автоматически обнаруживая влагу на внутренней поверхности ветрового стекла.

Система автоматической очистки запотевшего стекла работает когда включен обогреватель или кондиционер.

#### Информация

При температуре наружного воздуха ниже  $-10^{\circ}\text{C}$  нормальная работа система автоматического обогрева ветрового стекла не гарантируется.

Для включения и отключения системы автоматического обогрева ветрового стекла нажмите и удерживайте кнопку обогревателя ветрового стекла в течение 3 секунд. Отключение системы подтверждается отображением значка «ADS OFF» на дисплее системы климат-контроля. Для включения системы автоматического обогрева ветрового стекла выполните приведенные выше действия. При этом значок «ADS OFF» погаснет.

В случае отсоединения или разряда АКБ система переключается в режим автоматического обогрева ветрового стекла.

#### Информация

Для эффективной работы системы не включайте рециркуляцию воздуха при работающей системе автоматического обогрева ветрового стекла.

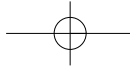

**К СВЕДЕНИЮ**

**Не снимайте крышку датчика, расположенную в верхней части ветрового стекла.**

**Может произойти повреждение деталей системы, что не будет охвачено гарантией на транспортное средство.**

**3**

Удобные компоненты для транспортного средства

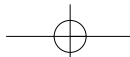



## Удобные компоненты для транспортного средства

### ДОПОЛНИТЕЛЬНЫЕ ФУНКЦИИ СИСТЕМЫ КЛИМАТ-КОНТРОЛЯ

#### Автоматическая вентиляция (при наличии)

Чтобы повысить качество воздуха в салоне и уменьшить затуманивание ветрового стекла, режим рециркуляции воздуха автоматически отключается приблизительно через 5-30 минут в зависимости от наружной температуры, а воздухозаборник переключается в режим подачи воздуха снаружи (свежего воздуха).

Для отмены работы функции автоматического вентилирования выберите режим обдува на уровне лица  и , удерживая кнопку кондиционирования воздуха (A/C), нажмите кнопку рециркуляции воздуха в салоне не менее 5 раз в течение 3 секунд.

При выборе автоматической вентиляции индикатор рециркуляции воздуха в салоне мигает 6 раз. При отмене индикатор мигает 3 раза.

#### Переключение режимов подачи воздуха при открытии люка в крыше (при наличии)

Если обогреватель или система кондиционирования воздуха включены при открытом люке в крыше, будет автоматически выбрано положение подачи наружного (свежего) воздуха. Если в этот момент нажать кнопку положения рециркуляции воздуха, то положение рециркуляции воздуха будет выбрано, однако через 3 минуты снова изменится на подачу наружного (свежего) воздуха.

При закрывании люка в крыше режим подачи воздуха вернется к исходному выбранному положению.



## ВЕЩЕВОЙ ЯЩИК

### ⚠ ОСТОРОЖНО

Недопустимо хранить в транспортном средстве зажигалки, пропановые баллоны или другие огнеопасные или взрывчатые материалы. Подобные предметы могут загореться и/или взорваться, если автомобиль подвержен воздействию низких высоких температур в течение продолжительного времени.

### ⚠ ОСТОРОЖНО

Крышки всех вещевых ящиков при движении **ВСЕГДА** должны быть закрытыми. Находящиеся внутри транспортного средства предметы двигаются относительно земли со скоростью транспортного средства. При резком торможении или повороте, а также в случае аварии, они могут вылететь из ящиков и нанести водителю и пассажирам серьезные травмы.

### К СВЕДЕНИЮ

В целях предотвращения кражи не оставляйте ценные предметы в вещевом ящике.

## Отделение в центральной консоли

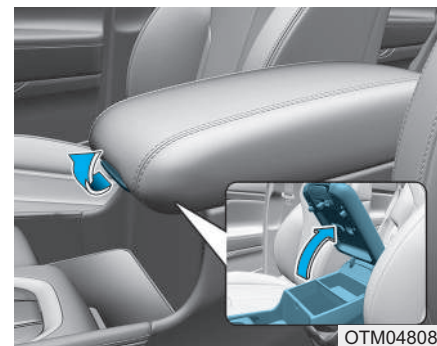

Открытие:  
потянуть за рычаг.

3

Удобные компоненты для транспортного средства

## Удобные компоненты для транспортного средства

### Перчаточный ящик

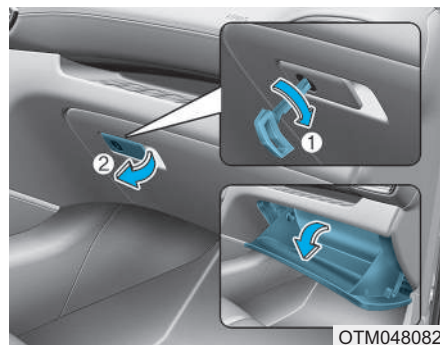

Вещевой ящик может быть заперт и открыт механическим ключом (1).

Открывание:  
потянуть за рычаг (2).

### ⚠ ОСТОРОЖНО

Дверца вещевого ящика после использования **ВСЕГДА** должна находиться в закрытом положении.

В случае аварии открытая дверца вещевого ящика может стать причиной серьезной травмы пассажира, даже при пристегнутом ремне безопасности.

### Холодильный отсек (при наличии)

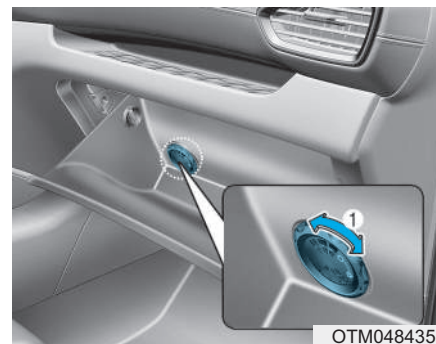

В холодильном отсеке можно хранить банки с напитками и другие предметы.

1. Включите кондиционирование воздуха.
2. Переместите рычаг открывания/закрывания (1) вентиляционного отверстия в перчаточном ящике в положение «открыто».
3. Если холодильный отсек не используется, переместите рычаг (1) в положение «закрыто».

**К СВЕДЕНИЮ**

Перекрытие каким-либо предметом отверстия в холодильном отсеке может уменьшить эффективность охлаждения.

### Держатель для солнцезащитных очков (при наличии)

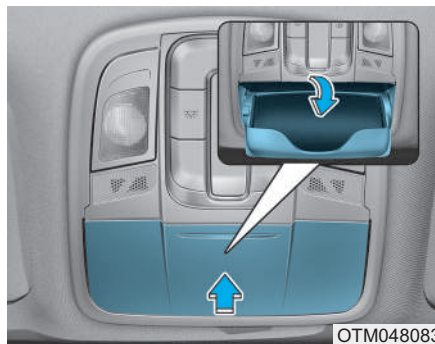

Открытие:

Нажмите на крышку, после чего отсек медленно откроется. Солнцезащитные очки необходимо положить в дверцу отсека стеклами наружу.

Закрытие:

Нажмите для возврата в исходное положение.

Во время движения держатель для солнцезащитных очков должен оставаться закрытым.

### ⚠ ОСТОРОЖНО

- Не храните какие-либо предметы, кроме солнцезащитных очков, внутри держателя для очков. Такие предметы могут выпасть из держателя в случае резкой остановки или аварии и стать причиной травмы пассажиров автомобиля.
- Запрещается открывать держатель для солнцезащитных очков во время движения автомобиля. Открытый держатель для солнцезащитных очков может закрыть зеркало заднего вида.
- Не пытайтесь прикладывать усилие к стеклам в держателе. Попытка принудительного открывания при заземлении стекол в держателе может привести к травме.

## Удобные компоненты для транспортного средства

### Лоток



### **⚠ ОСТОРОЖНО**

Не кладите тяжелые, острые и хрупкие предметы в лоток. Такие предметы могут выпасть из держателя в случае резкой остановки или аварии и стать причиной травмы пассажиров автомобиля.

### Багажный лоток (при наличии)

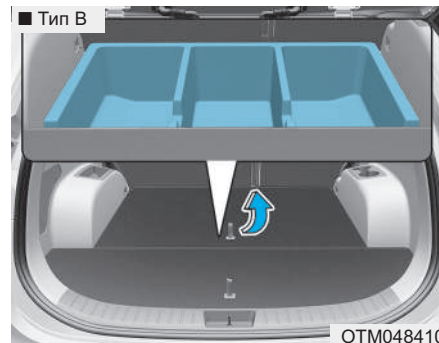
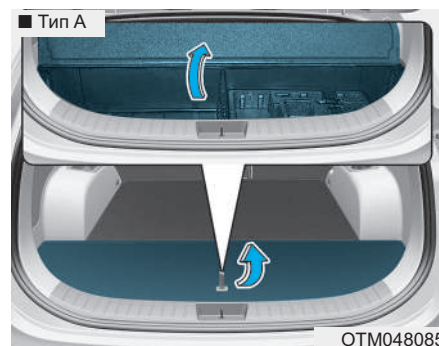

Для Вашего удобства Вы можете поместить в ящик аптечку первой помощи, знак аварийной остановки (передний лоток), инструменты и т. д.

- Возьмитесь за ручку в верхней части крышки и поднимите ее.

## ОСОБЕННОСТИ САЛОНА

### Пепельница (при наличии)

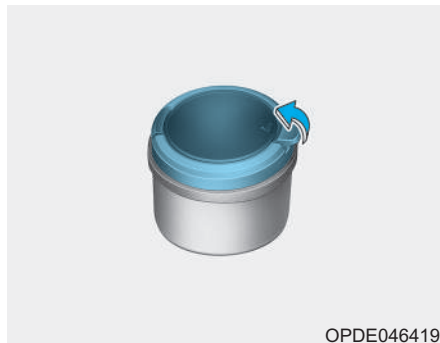

Для возможности использования пепельницы необходимо открыть крышку.

Очистка пепельницы:

Лоток пепельницы необходимо снять. Для этого поверните крышку против часовой стрелки, извлеките ее и поднимите лоток вверх.

### ⚠ ОСТОРОЖНО

Если положить горящие сигареты или спички в пепельницу с другими горючими материалами, это может стать причиной возгорания.

## Держатель для напитков

### Спереди

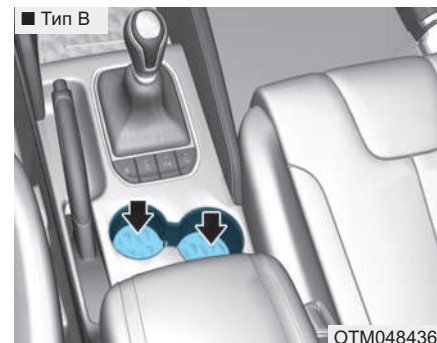
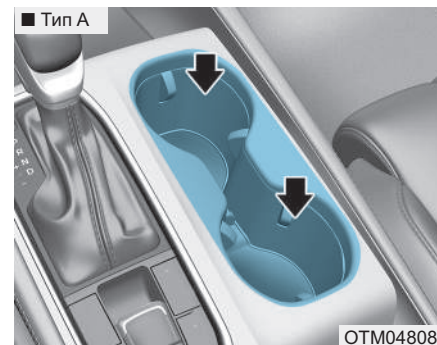

## Удобные компоненты для транспортного средства

■ Сиденье 3-го ряда (при наличии)

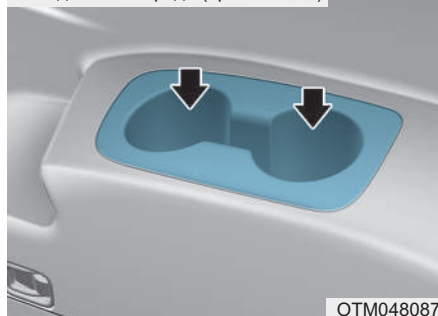

OTM048087

Чашки или маленькие банки могут устанавливаться в держатель для напитков.

### Задний (при наличии)



OTM048088

Для возможности использования держателя для напитков необходимо опустить подлокотник.

### **⚠ ОСТОРОЖНО**

- Для предотвращения разлива следует избегать резкого ускорения и торможения, если в держатель вставлена емкость для напитков. Разлив горячей жидкости может вызвать ожоги. В случае получения водителем подобных ожогов он может потерять управление над транспортным средством и попасть в аварию.
- При движении транспортного средства не следует устанавливать в держатель для напитков открытые чашки, бутылки, банки и т. д. с горячими жидкостями. В этом случае при аварии или резком торможении могут быть получены травмы.
- В держатели для напитков следует ставить только мягкую посуду. В случае аварии твердые предметы могут стать причиной травм.

## ⚠ ОСТОРОЖНО

Держите банки и бутылки подальше от воздействия прямых солнечных лучей и не держите их в автомобиле с горячим салоном. Они могут взорваться.

### К СВЕДЕНИЮ

- Для предотвращения разлива напитки должны оставаться в закрытой упаковке. В случае разлива они могут вывести из строя электрические или электронные системы транспортного средства.
- Во время удаления пролитой жидкости не сушите держатель для напитков при высокой температуре. Это может повредить держатель для напитков.

## Солнцезащитный козырек

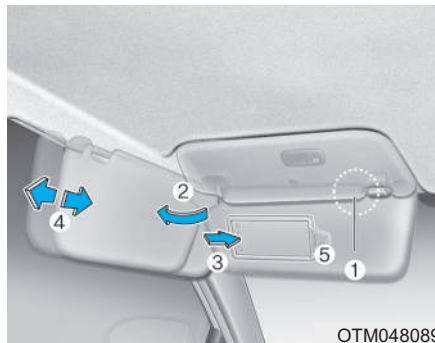

ОТМ048089

Для использования солнцезащитного козырька его необходимо потянуть вниз.

Для использования солнцезащитного козырька для бокового окна его необходимо потянуть вниз, отстегнуть от держателя козырька (1) и развернуть к боковому стеклу (2).

Для использования зеркала в солнцезащитном козырьке необходимо опустить солнцезащитный козырек и сдвинуть крышку зеркала (3).

По необходимости переместите солнцезащитный козырек вперед или назад (4).

Для хранения квитанций следует использовать отведенный для этого держатель (5).

## i Информация

После использования плотно закройте крышку зеркала солнцезащитного козырька и верните солнцезащитный козырек в исходной положение.

## ⚠ ОСТОРОЖНО

Для обеспечения собственной безопасности не следует загромождать обзор при использовании солнцезащитного козырька.

### К СВЕДЕНИЮ

Не помещайте более одной квитанции в держатель для квитанций. Это может привести к повреждению держателя для бумаг.

## Удобные компоненты для транспортного средства

### Розетка питания (при наличии)

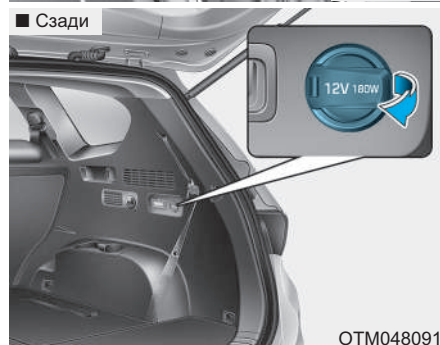

Розетка питания изготовлена для мобильных телефонов и других устройств, разработанных для работы от электрической системы автомобиля.

Устройства не должны потреблять более 180 Вт (ватт) при работе двигателя.

#### **⚠ ОСТОРОЖНО**

Следует избегать поражения электрическим током. Недопустимо вставлять в розетки пальцы или посторонние предметы (карандаши, например) или прикасаться к розетке влажными руками.

#### **К СВЕДЕНИЮ**

Для предотвращения повреждения розетки питания:

- Розетку питания следует использовать только при включенном двигателе, а разъем устройства следует извлекать после использования. Подключение устройств к розетке питания при выключенном двигателе может привести к разрядке аккумуляторной батареи.
- Следует подключать только рассчитанные на напряжение 12 В электрические устройства с мощностью менее 180 Вт (ватт).
- При использовании розетки питания установите обогреватель или кондиционер в самый низкий уровень работы.
- Закрывайте крышку, если розетка питания не находится в использовании.



- Некоторые электрические устройства могут излучать помехи при подключении к розетке питания автомобиля. Такие электрические устройства могут привести к повышенному звуковому шуму и нарушению работы других электрических систем автомобиля.
- Вилку в розетку необходимо вставлять до упора. При плохом контакте вилка может перегреться и предохранитель может перегореть.
- Вилка на батарее оснащена электрическими или электронными устройствами защиты от обратного тока. Обратный ток от батареи может течь по цепям электрических или электронных систем транспортного средства, что может стать причиной их повреждения.

### Зарядное USB-устройство (при наличии)

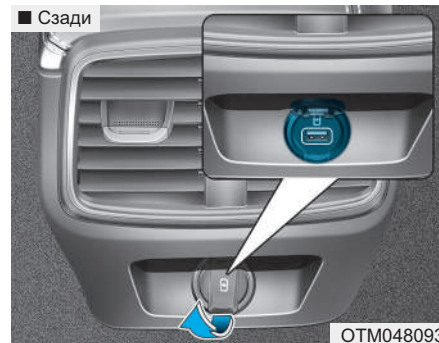
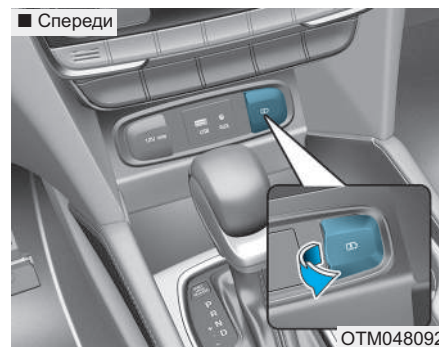

Зарядное USB-устройство предназначено для зарядки аккумуляторов различных гаджетов через USB-кабель.

Зарядку электрических устройств можно производить, когда замок зажигания или кнопка пуска/остановки двигателя находится в положении ACC/ON/START.

Состояние заряда можно контролировать на самом электроустройстве.

После зарядки отсоедините USB-кабель от USB-порта.

- В процессе подзарядки смартфон или планшетный компьютер могут нагреваться. Это не указывает на неисправность системы подзарядки.
- Смартфон или планшетный компьютер, для которых предусмотрен другой метод подзарядки, могут не зарядиться надлежащим образом. В этом случае необходимо использовать зарядное устройство, предназначенное именно для конкретного устройства.

## Удобные компоненты для транспортного средства

- Вывод на подзарядку предназначен исключительно для подзарядки устройства. Не используйте вывод на подзарядку для включения аудиосистемы или для воспроизведения содержимого мультимедийных носителей в AVN.

### Блок инвертора переменного тока (при наличии)



Инвертор переменного тока используется для подачи подключения питания 220 В/200 Вт к различным электрическим устройствам.

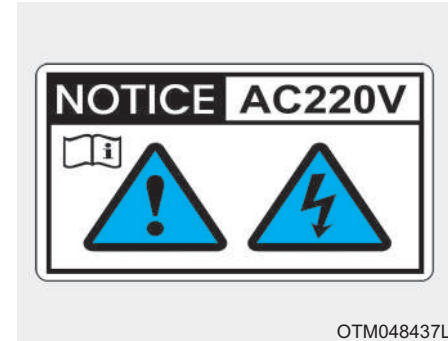

### **i** Информация

- Номинальное напряжение: 220 В перем. тока
- Максимальная электрическая мощность: 200 Вт
- Перед использованием необходимо прочесть руководство пользователя во избежание неисправности электрической системы, поражения электрическим током и т. п.
- Если не используется, крышка должна быть закрыта.

## ОСТОРОЖНО

Для снижения вероятности тяжелых травм и летального исхода:

- Не используйте электрические нагревательные устройства, такие как чайники, тостеры, обогреватели, утюги и т. д.
- Не вставляйте в розетку посторонние предметы и не дотрагивайтесь до нее во избежание поражения электрическим током.
- Не позволяйте детям прикасаться к инвертору переменного тока.

## К СВЕДЕНИЮ

- Для предотвращения разрядки аккумуляторной батареи не используйте инвертор переменного тока при остановленном двигателе.
- При использовании инвертора переменного тока обязательно закрывайте его крышку.
- После завершения использования электрического устройства отключите его вилку от розетки. Устройство, оставленное подключенным к розетке на длительное время, приведет к разрядке аккумуляторной батареи.
- Не используйте электрооборудование, потребление электроэнергии которого выше 200 Вт (220 В).
- Некоторые электрические приборы могут излучать помехи для электронных устройств. Это может привести к повышенному звуковому шуму и нарушению работы других электрических систем и устройств в автомобиле.
- Не используйте неисправные электрические приборы, поскольку это может вывести из строя инвертор и электрооборудование автомобиля.
- Не используйте одновременно два электроприбора или более. Это может привести к повреждению электрооборудования автомобиля.
- Если входное напряжение низкое, то будет мигать светодиод выходного питания, а инвертор переменного тока автоматически выключится. Если входное напряжение вернется к нормальному уровню, инвертор переменного тока снова включится.

## Удобные компоненты для транспортного средства

### Система беспроводной зарядки смартфонов (при наличии)

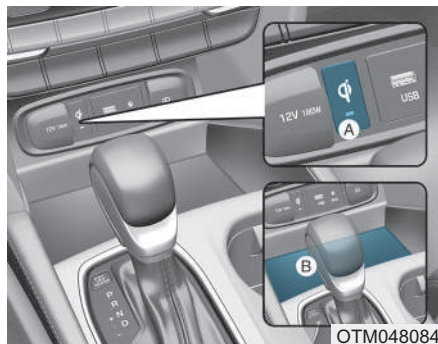

[A]: Индикатор, [B]: Зарядная накладка

Устройство зарядки для беспроводного мобильного телефона находится на передней консоли.

Эксплуатация системы возможна, когда все двери закрыты, а переключатель зажигания находится в положении ACC/ON.

### Зарядка сотового телефона

Системы беспроводной зарядки мобильного телефона заряжают только мобильные телефоны с возможностью индуктивной зарядки по технологии Qi (☐). Прочитайте наклейку на крышке мобильного телефона или посетите веб-сайт изготовителя вашего мобильного телефона для проверки того, что ваш мобильный телефон поддерживает технологию Qi.

Процесс беспроводной зарядки начинается, когда вы помещаете мобильный телефон Qi на модуль беспроводной зарядки.

1. Удалите другие предметы, включая электронный ключ, с модуля беспроводной зарядки. В противном случае процесс беспроводной зарядки может быть прерван. Расположите мобильный телефон по центру зарядного устройства.
2. Во время зарядки мобильного телефона индикатор светится оранжевым цветом. При завершении зарядки телефона индикатор становится зеленым.

3. Вы можете включить или отключить функцию беспроводной зарядки в режиме пользовательских настроек на приборной панели. Для получения дополнительной информации см. «режимы ЖК» в данном разделе.

Если мобильный телефон не заряжается:

- Попробуйте передвинуть телефон на зарядной накладке.
- Убедитесь, что индикатор горит оранжевым цветом.

Индикатор мигает оранжевым цветом в течение 10 секунд при наличии неисправности в системе беспроводной зарядки.

В этом случае временно прекратите беспроводной процесс зарядки, а затем еще раз попробуйте зарядить мобильный телефон.

Если при остановленном двигателе открыть переднюю дверь, в то время как на беспроводном зарядном устройстве находится мобильный телефон, на ЖК дисплее появится предупреждающее сообщение.

На некоторых мобильных телефонах сообщение может не отображаться.

(Это связано с особенностями модели мобильного телефона, однако зарядка мобильного телефона выполняется в штатном режиме.)

#### К СВЕДЕНИЮ

- Система беспроводной зарядки мобильных телефонов может не поддерживать некоторые телефоны, которые не имеют верификации Qi (  $Q$  ).
- Расположите телефон ровно по центру системы беспроводной зарядки мобильных телефонов. Если телефон будет расположен хотя бы немного неровно, скорость зарядки может замедлиться, а телефон может нагреться во время зарядки.

- Процесс беспроводной зарядки может временно прерываться при задействовании функция электронного ключа (например, запуск двигателя, открытие и закрытие дверей).
- При завершении процесса зарядки индикатор зарядки на некоторых автомобилях может не измениться на зеленый цвет, даже если процесс был завершен успешно.
- Процесс беспроводной зарядки может временно прекратиться, если внутри системы беспроводной зарядки температура повышается до аномальных значений. При снижении температуры до определенного уровня процесс беспроводной зарядки возобновится.
- Процесс беспроводной зарядки может временно прекратиться, если между мобильным телефоном и системой беспроводной зарядки находится металлический предмет, например, монета.
- Некоторые мобильный телефоны, обладающие собственной защитой, могут заряжаться от беспроводного зарядного устройства медленно, или не заряжаться вообще.
- Беспроводное зарядное устройство может не работать, если на телефоне используется толстый защитный корпус.
- Если телефон не соприкасается с беспроводным зарядным устройством полностью, зарядка может не работать.
- Некоторые магнитные предметы (кредитные карты, телефонные карты, идентификационные карты и билеты) могут быть повреждены в случае помещения на беспроводное зарядное устройство.

## Удобные компоненты для транспортного средства

### Время

#### **⚠ ОСТОРОЖНО**

**Недопустимо производить настройку часов во время движения. При этом может быть потеряно управление над транспортным средством, что приведет к тяжелой травме, смерти или аварии.**

#### **Автомобили с аудиосистемой**

Нажмите кнопку [SETUP/CLOCK] (настройка/часы) на аудиосистеме → Выберите [Date/Time] (дата/время).

- Настройка времени: Установка отображаемого на экране аудиосистемы времени.
- Формат времени: Выбор между 12-часовым и 24-часовым форматами времени.

#### **Автомобили с системой навигации**

Выберите меню [SETUP] (настройка) на системе навигации → Выберите [Date/Time] (дата/время).

- Время GPS: время отображается в соответствии с полученными данными времени от системы GNSS.
- 24-часа: переключение в 12-часовой или 24-часовой режим отображения времени.

**Подробная информация представлена в отдельном руководстве, поставляемом с транспортным средством.**

#### **Крючок для одежды (при наличии)**

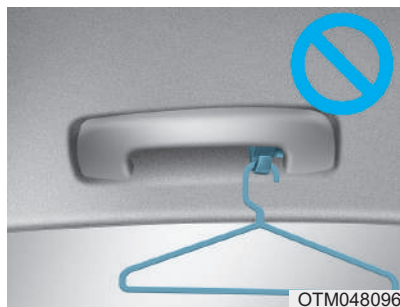

Эти вешалки на рассчитаны на крупногабаритные и тяжелые предметы.

**⚠ ОСТОРОЖНО**

Запрещается вешать вешалки и прочие твердые предметы. Разрешается вешать только одежду. Также запрещается располагать в карманах из ткани тяжелые, острые или хрупкие предметы.

В случае дорожно-транспортного происшествия при раскрытии подушек безопасности они могут привести к повреждению автомобиля и личным травмам.

**Фиксатор(ы) для напольных коврик(ов) (при наличии)**

Передние коврики пола ВСЕГДА должны быть прикреплены к транспортному средству с помощью специальных фиксаторов. Фиксаторами на ковре переднего пола коврики удерживаются от смещения вперед.

**⚠ ОСТОРОЖНО**

При установке **ЛЮБЫХ** напольных коврик(ов) на автомобиль обязательно соблюдение следующих положений.

- Перед использованием транспортного средства необходимо убедиться, что напольный коврик для пола надежно закреплены пистоном (ами) крепления коврика.

- Не допускается использования коврика для пола, если его невозможно закрепить фиксаторами крепления коврика к транспортному средству.
- Запрещается укладывать коврики друг на друга (например, резиновый коврик поверх текстильного коврика). На одном месте допускается размещение не более одного коврика.

**ИНФОРМАЦИЯ** — Коврик водителя имеет специальные фиксаторы, которые разработаны специально удержания напольного коврика на месте. Для предотвращения создания помех при управлении педалями рекомендуется, чтобы использовались коврики пола производства **HYUNDAI**, специально предназначенные для данного транспортного средства.

## Удобные компоненты для транспортного средства

### Сетка багажника (держатель)

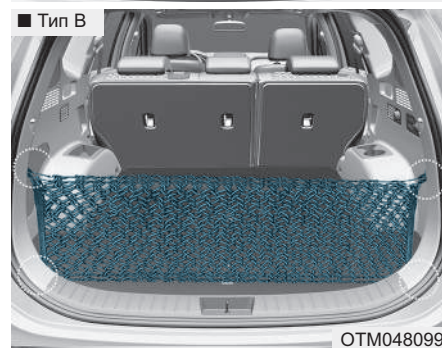
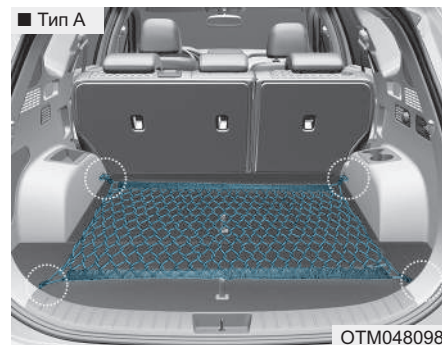

Для предотвращения смещения груза в багажнике можно использовать четыре Крепления, к которым крепится багажная сетка.

3-242

При необходимости рекомендуется обратиться к официальному дилеру HYUNDAI для приобретения багажной сетки.

#### ВНИМАНИЕ

Чтобы предотвратить повреждение вещей или автомобиля, следует соблюдать осторожность при размещении хрупких или объемных предметов в багажном отделении.

#### ОСТОРОЖНО

В целях предотвращения возможных травм глаз избегайте чрезмерного натяжения сетки. **НЕОБХОДИМО** держаться на достаточном расстоянии от траектории отскока натянутой сетки. **НЕДОПУСТИМО** использовать багажную сетку, если на ней имеются признаки видимого повреждения или износа.

### Экран багажного отделения (при наличии)

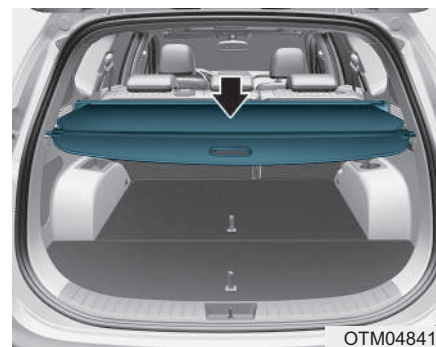

Полка багажника используется для закрытия пространства багажника и хранящихся там предметов.



## Эксплуатация экрана багажного отделения

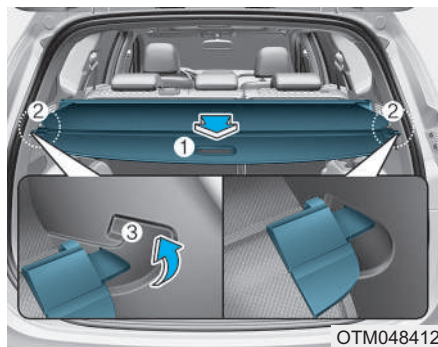

1. Потяните экран багажного отделения за ручку (1) в сторону задней части автомобиля.
2. Вставьте штифты (2) в направляющие (3).

### **i** Информация

Чтобы штифты не выпали из направляющих, тяните экран багажного отделения за ручку.

Если экран багажного отделения не используется:

1. Чтобы извлечь экран багажного отделения из направляющих, потяните его назад и вверх.
2. Экран багажного отделения автоматически свернется.

### **i** Информация

Если экран багажного отделения не оттянуть полностью, он может не свернуться автоматически. Полностью оттяните его, затем отпустите.

## Снятие экрана багажного отделения

1. Нажмите на направляющий штифт.
2. Нажав на направляющий штифт, извлеките экран багажного отделения.
3. Откройте лоток багажного отделения и храните в нем экран багажного отделения.

3

Удобные компоненты для транспортного средства

## Удобные компоненты для транспортного средства

### Извлечение сетки для удержания груза из лотка багажника

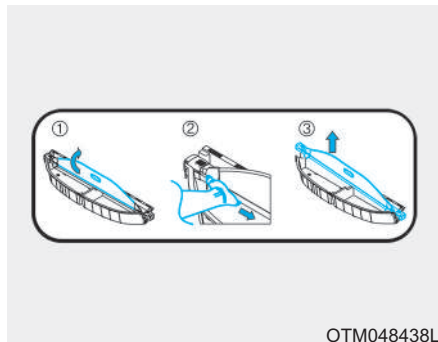

OTM048438L

1. Потяните вверх панель сетки.
2. Нажмите на направляющий штифт.
3. Нажав на направляющий штифт, извлеките экран багажного отделения.

### ⚠ ОСТОРОЖНО

- Не кладите ничего на экран багажного отделения. В случае аварии или резкого торможения такими предметами находящимся в салоне людям могут быть нанесены тяжелые травмы.
- Не позволяйте никому сидеть в багажном отделении во время поездки. Оно предназначено только для багажа.
- Размещайте груз равномерно и старайтесь сместить его как можно ближе вперед.

### К СВЕДЕНИЮ

Экран багажного отделения может быть поврежден или деформирован, если на нем будут находиться тяжелые предметы.

### Боковая шторка (при наличии)

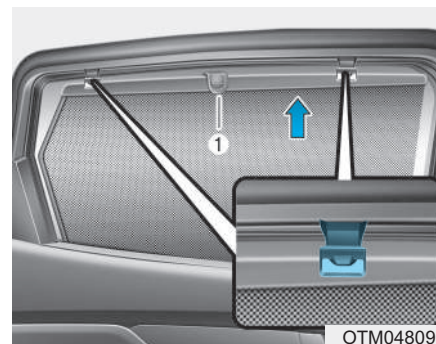

OTM048097

Использование боковой шторки:

1. Поднимите шторку за крюк (1).
2. Подвесьте шторку с обеих сторон крюка.

## НАРУЖНЫЕ ФУНКЦИИ

### Багажник на крыше (при наличии)



Если автомобиль оснащен багажником на крыше, на него можно складывать дополнительный груз.

#### К СВЕДЕНИЮ

Если автомобиль оснащен верхним люком, убедитесь, что груз на крыше расположен так, чтобы он не смог помешать работе верхнего люка.

#### К СВЕДЕНИЮ

- При транспортировке грузов на крыше соблюдайте необходимые меры предосторожности, чтобы предотвратить повреждения крыши автомобиля грузом.
- При транспортировке больших предметов на крыше убедитесь, что они не превышают длину или ширину крыши.

#### ⚠ ОСТОРОЖНО

- Ниже приведены грузовые ограничения для багажника на крыше. Распределяйте груз на багажнике на крыше равномерно, а также надежно закрепляйте его.

БАГАЖНИК НА КРЫШЕ	100 кг (220 фунтов) РАВНОМЕРНО РАСПРЕДЕЛЕНО
----------------------	---

Размещение более тяжелых грузов на багажнике на крыше может привести к повреждению автомобиля.

- Центр тяжести автомобиля сместится вверх при наличии груза на багажнике на крыше. Избегайте резкого ускорения, торможения, крутых поворотов или высоких скоростей, которые могут привести к потере управления или перевороту, что может стать причиной аварии.

## Удобные компоненты для транспортного средства

- Всегда двигайтесь медленно и поворачивайте аккуратно при перевозке грузов на багажнике на крыше. Сильные порывы ветра, вызванные проезжающими мимо автомобилями или природными явлениями, могут оказать сильное давление снизу вверх на груз на крыше. Это особенно касается больших и плоских предметов, наподобие деревянных панелей или матросов. Это может привести к падению груза с багажника на крыше и повреждению вашего или окружающих автомобилей.
- Чтобы предотвратить повреждение или потерю груза во время транспортировки, постоянно проверяйте надежность крепления груза к багажнику на крыше перед и во время движения.

## Мультимедийная система

Мультимедийная система.....	4-2
Порты: для дополнительных устройств, USB и iPod® .....	4-2
Антенна.....	4-2
Управление аудиосистемой на рулевом колесе ..	4-3
Гарнитура Bluetooth® Wireless Technology .....	4-5
Система аудио, видео и навигации (AVH).....	4-5
Принцип работы аудиосистемы автомобиля .....	4-5
Аудиосистема (без сенсорного экрана).....	4-9
Радио .....	4-17
Мультимедийный проигрыватель .....	4-20
Bluetooth .....	4-29
Настройка .....	4-41
eCall (экстренный вызов).....	4-43
Значки состояния системы.....	4-44
Спецификации аудиосистемы .....	4-45
Торговые марки .....	4-47
Заявление о соответствии.....	4-48
CE RED для ЕС.....	4-48

## МУЛЬТИМЕДИЙНАЯ СИСТЕМА

### **i** Информация

- Если установить непредусмотренные конструкцией газоразрядные фары, то аудиосистема и электронные приборы транспортного средства могут работать со сбоями.
- Не допускайте попадания на элементы салона таких химических веществ, как духи, косметическое масло, солнцезащитный крем, средство для чистки рук и освежитель воздуха, поскольку они могут привести к повреждению или обесцвечиванию поверхности.

### Порты: для дополнительных устройств, USB и iPod®

Для подключения аудиоустройств может использоваться порт USB или iPod®.

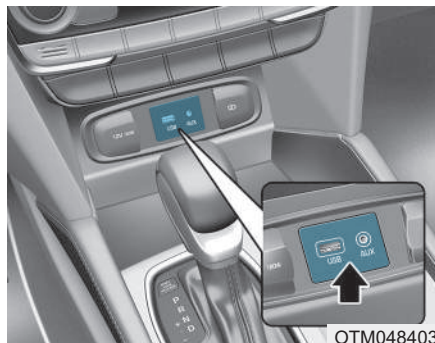

### **i** Информация

При подключении портативных аудиоустройств к розетке во время воспроизведения возможно возникновение шумов. В этом случае используйте источник питания портативного аудиоустройства.

※ iPod® является зарегистрированным товарным знаком Apple Inc.

### Антенна

#### Антенна на крыше



Антенна на крыше принимает радиочастотные сигналы в диапазонах AM и FM.

Вращайте антенну на крыше против часовой стрелки, чтобы снять ее.

Вращайте ее по часовой стрелке, чтобы установить на место.

**К СВЕДЕНИЮ**

- Не очищайте внутреннюю поверхность заднего стекла с помощью чистящих средств и не используйте скребок для удаления загрязнений, поскольку это может привести к повреждению элементов антенны.
- Избегайте нанесения металлических покрытий (таких, как никель, кадмий и т. п.). Они могут оказывать отрицательное влияние на приём сигналов передач в диапазонах AM и FM.

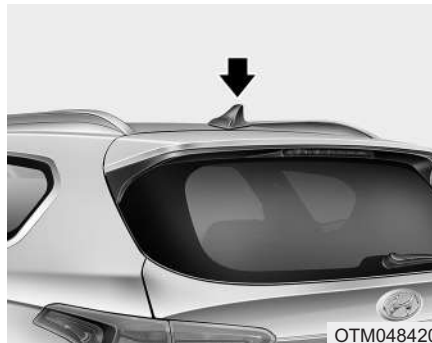
**Антенна акулий плавник**

Антенна акулий плавник принимает передаваемые данные. (например: AM/FM, DAB, GPS)

**Управление аудиосистемой на рулевом колесе (при наличии)**

■ кроме Европы (Тип А, Тип В)

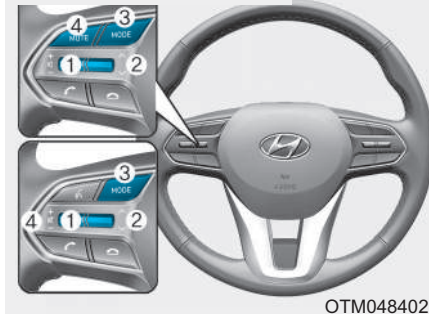

■ для Европы (Тип А, Тип В)

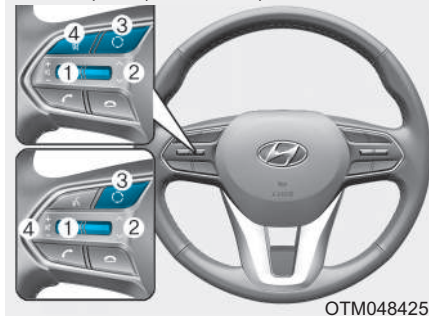
**4**

Мультимедийная система

## Мультимедийная система

Для повышения уровня безопасности при управлении автомобилем на рулевом колесе находится кнопка управления аудиосистемой.

### К СВЕДЕНИЮ

Не следует одновременно нажимать несколько кнопок пульта дистанционного управления.

### VOLUME (VOL + / -) (1)

- Сместите переключатель VOLUME вверх для увеличения громкости.
- Сместите переключатель VOLUME вниз для уменьшения громкости.

### SEEK/PRESET ( ^ / v ) (2)

При перемещении вверх и удерживании в течение 0,8 с или более переключателя SEEK/PRESET (поиск/предварительная настройка) будут использоваться следующие режимы:

### Режим RADIO (радиоприемник)

Она будет работать в качестве кнопки автоматического поиска радиостанций (AUTO SEEK).

Поиск осуществляется до тех пор, пока вы не отпустите кнопку.

### Режим MEDIA (Носитель)

Она будет работать в качестве кнопки быстрой перемотки (FF/REW).

При перемещении вверх или вниз переключателя SEEK/PRESET будут использоваться следующие режимы:

### Режим RADIO (радиоприемник)

Она будет работать в качестве кнопки выбора заранее настроенных радиостанций (PRESET STATION).

### Режим MEDIA (Носитель)

Она будет работать в качестве кнопки смены дорожек (TRACK UP/DOWN).

### MODE (РЕЖИМ) ( ) (3)

Нажмите кнопку MODE (режим) для выбора режима Radio (радио) или AUX (вспомогательное оборудование).

### MUTE (ВЫКЛЮЧЕНИЕ ЗВУКА) ( ) (4)

- Нажмите кнопку, чтобы выключить звук.
- Для включения звука нажмите кнопку еще раз.

### **i** Информация

Подробное описание кнопок управления аудиосистемой приведено далее в этой главе.



## Гарнитура **Bluetooth® Wireless Technology** (при наличии)



OTM048404



OTM048405L

Вы можете пользоваться телефоном по беспроводной связи с применением технологии **Bluetooth® Wireless Technology**.

- (1) Кнопка "звонок и прием вызова"
- (2) Кнопка "завершить звонок"
- (3) Микрофон

- **Аудиосистема:** подробная информация приводится в разделе "Аудиосистема" в этой главе.
- **Аудиовизуальное устройство с навигацией:** подробная информация об устройстве громкой связи на основе **Bluetooth®** приводится в руководстве, поставляемом отдельно.

## Система аудио, видео и навигации (AVN)

Подробная информация относительно системы AVN приводится в поставляемой отдельно инструкции по эксплуатации.

## Принцип работы аудиосистемы автомобиля

### Прием радиосигналов FM-диапазона

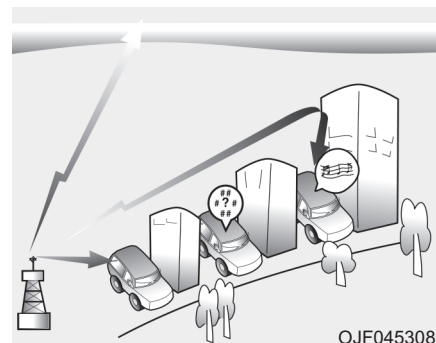

OJF045308L

AM и FM радиосигналы передаются с высотных радиопередатчиков, расположенных вокруг города. Они улавливаются радиоантенной Вашего автомобиля. Затем этот сигнал передается радио в динамики автомобиля.

## Мультимедийная система

Когда автомобиль достигает сильный радиосигнал высокоточная конструкция аудиосистемы обеспечивает наилучшее возможное качество воспроизведения. Однако в некоторых случаях сигнал, поступающий к автомобилю может быть слабым и нечетким.

Это может быть обусловлено такими факторами, как расстояние до радиостанции, близость других радиостанций с сильным источником сигнала или наличие зданий, мостов и других крупных конструкций в зоне приема сигнала.

### Прием радиосигналов диапазона (MW, LW)

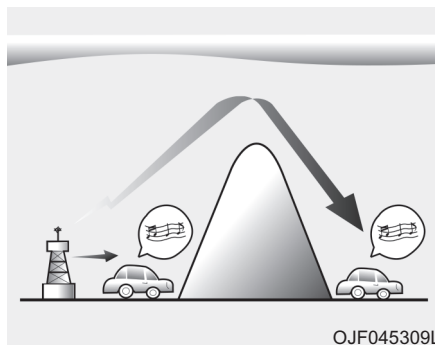

Сигнал AM передается на большее расстояние, чем сигнал FM. Это происходит потому, что радиоволны AM диапазона передаются на низких частотах. Эти длинные, низкие радиочастотные волны могут огибать Землю, а не распространяться по прямой в атмосфере.

Кроме того они огибают препятствия и поэтому обеспечивают лучшее покрытие сигнала.

### Радиостанция FM-диапазона

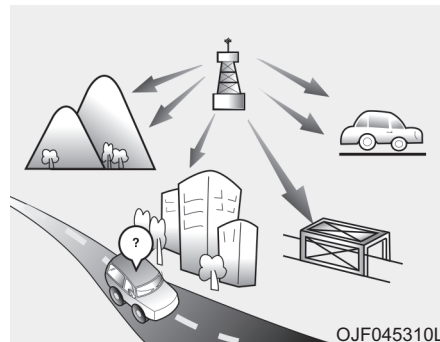

FM сигнал передается на высоких частотах и не искривляется, проходя вдоль поверхности Земли. Поэтому FM сигнал обычно начинает затухать на коротком расстоянии от радиопередающей станции. Кроме того FM сигналы легко нарушаются зданиями, горами и другими препятствиями. Это может привести к определенным состояниям при воспроизведении звука, которые могут выглядеть как неисправность радио.

Указанные ниже состояния являются нормальными и не указывают на неисправность радио:

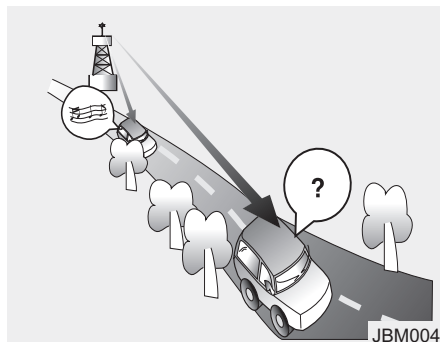

- Затухание сигнала - по мере удаления автомобиля от радиопередающей станции сигнал будет ослабевать и звук начнет затухать. В таких случаях мы предлагаем выбрать другую, более мощную станцию.
- Искажения/помехи - слабые FM сигналы или крупные препятствия между передатчиком и Вашим радио могут мешать сигналу, вызывая шумовые помехи или искажения.

Снижая уровень помех можно уменьшить этот эффект до устранения нарушений.

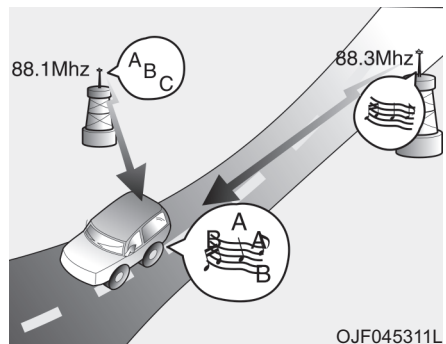

- Переключение станции - по мере того, как сигнал FM ослабевает, может начать воспроизводиться другой, более сильный сигнал на частоте, ближайшей к установленной. Это происходит потому, что радио рассчитано на фиксацию на наиболее чистом сигнале. Если это происходит, выберите другую станцию с более сильным сигналом.

- Взаимопогашение с нескольких направлений — радиосигнал принимается с нескольких направлений, что может вызвать искажение или дрожание звука. Это может быть вызвано приемом прямого и отраженного сигнала одной и той же станции или сигналами от двух станций с близкими частотами. Если это происходит, выберите другую станцию до устранения указанного состояния.

## Мультимедийная система

### **Использование мобильного телефона или приемопередатчика**

При использовании мобильного телефона внутри транспортного средства могут возникать помехи для работы аудиосистемы. Это не указывает на неисправность аудиооборудования. В этом случае следует использовать мобильный телефон, находясь как можно дальше от аудиосистемы.

#### **К СВЕДЕНИЮ**

При использовании в транспортном средстве систем связи, таких как мобильный телефон или рация, должна быть установлена отдельная внешняя антенна. Если мобильный телефон или рация используются только с внутренней антенной, они могут создавать помехи, препятствующие нормальной работе электрической системы транспортного средства.

#### **⚠ ОСТОРОЖНО**

Недопустимо использовать мобильный телефон во время движения. Для использования мобильного телефона необходимо остановить транспортное средство в безопасном месте.

#### **iPod®**

iPod® зарегистрированный торговый знак компании Apple Inc.

#### **Bluetooth® Wireless Technology**

Торговая марка и логотип Bluetooth® являются зарегистрированными торговыми марками, принадлежащими компании Bluetooth SIG, Inc.; любое использование таких товарных знаков компанией HYUNDAI производится по лицензии.

Другие товарные знаки и товарные наименования принадлежат их соответствующим владельцам.

A Bluetooth® Wireless Technology enabled cell phone is required to use Bluetooth® Wireless Technology.



## АУДИОСИСТЕМА (без сенсорного экрана)

### Расположение элементов системы — панель управления



(С технологией *Bluetooth®* Wireless Technology)

#### (1) Кнопка **SEEK/TRACK**

- Изменение станции/композиции/файла (за исключением режима AUX).
- Прослушивая радио, нажмите и удерживайте для поиска станции.
- Прослушивая мультимедийные файлы, нажмите и удерживайте для перемотки назад или вперед (за исключением режима AUX и Bluetooth аудио).

#### (2) Кнопка **RADIO**

- Нажмите для включения радио. Прослушивая радио, нажмите для изменения режима радио.

#### (3) Кнопка **MEDIA**

- Нажмите для воспроизведения содержимого с медиа-накопителя. Нажимайте многократно для переключения между режимами USB (iPod), Bluetooth аудио и AUX.
- Если подключено несколько мультимедийных устройств, выберите нужное в окне выбора мультимедийного устройства.

#### (4) Кнопка **PHONE**

- Нажмите для подключения к мобильному телефону по сети Bluetooth.
- При наличии соединения с телефоном по сети Bluetooth нажмите кнопку, чтобы открыть меню телефона Bluetooth.

#### (5) Кнопка **POWER/ручка VOL**

- Нажмите для включения и выключения системы.
- Поворачивайте влево или вправо, чтобы отрегулировать громкость звука системы.

#### (6) Кнопка сброса

\* Фактические функции автомобиля могут отличаться от показанных на рисунке.

## Мультимедийная система



### (С технологией Bluetooth® Wireless Technology)

#### (7) Кнопка PRESET

- Прослушивая радио, нажмите для переключения на предыдущую или следующую страницу предварительных установок.

#### (8) Кнопка SETUP/кнопка CLOCK

- Нажмите для перехода к экрану настроек.
- Нажмите и удерживайте для перехода к экрану настроек времени.

#### (9) Кнопка MENU

- Нажмите для перехода на экран меню текущего режима.

#### (10) Кнопка BACK

- Нажмите для перехода к предыдущему экрану.

#### (11) Пронумерованные кнопки (1–6)

- Прослушивая радио, нажмите для включения сохраненной радиостанции.
- Прослушивая радио, нажмите и удерживайте для сохранения текущей радиостанции в качестве предварительной установки.
- Для выбора элемента нажмите соответствующую пронумерованную кнопку.

#### (12) Ручка TUNE/ручка FILE/кнопка ENTER

- Прослушивая радио, поверните для регулирования частоты.
- Прослушивая мультимедийный файл, поверните для поиска композиции/файла (за исключением режима AUX и Bluetooth аудио).
- Во время поиска нажмите для выбора текущей композиции/файла.

\* Фактические функции автомобиля могут отличаться от показанных на рисунке.

## Расположение элементов системы — дистанционное управление на рулевом колесе

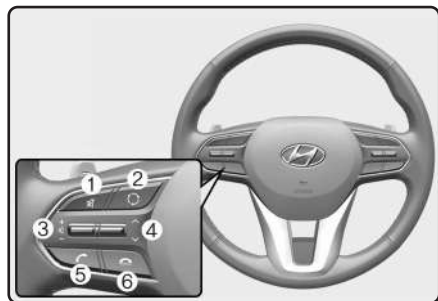

(модель с Bluetooth®)

\* Фактические функции автомобиля могут отличаться от показанных на рисунке.

### (1) Кнопка MUTE

- Нажмите для отключения и включения звука системы.
- Во время звонка нажмите для выключения или включения микрофона.

### (2) Кнопка MODE

- Нажмите для переключения между режимом радио и мультимедиа.

### (3) Регулятор громкости

- Нажмите вверх или вниз для регулировки громкости.

### (4) Переключатель вверх/вниз

- Изменение станции/композиции/файла (за исключением режима AUX).
- Прослушивая радио, нажмите для прослушивания предыдущей/следующей сохраненной радиостанции.
- Прослушивая радио, нажмите и удерживайте для поиска станции.
- Прослушивая мультимедийные файлы, нажмите и удерживайте для перемотки назад или вперед (за исключением режима AUX и Bluetooth аудио).

### (5) Кнопка вызова/приема звонка

- Нажмите для подключения к мобильному телефону по сети Bluetooth.
- При наличии соединения с телефоном по сети Bluetooth нажмите кнопку, чтобы открыть экран телефона Bluetooth. Нажмите и удерживайте, чтобы набрать последний набранный телефонный номер. При поступающем звонке нажмите кнопку, чтобы принять вызов.
- Во время звонка нажмите для переключения между активным разговором и разговором в режиме ожидания. Нажмите и удерживайте для переключения звонка между системой автомобиля и мобильным телефоном.

### (6) Кнопка завершения звонка

## Мультимедийная система

### **ОСТОРОЖНО** - При управлении автомобилем

- Не управляйте системой во время управления автомобилем. Отвлечение внимания во время управления транспортным средством может привести к потере управления, следствием чего может стать дорожно-транспортное происшествие, травма и смерть. Основной обязанностью водителя является безопасное и правомерное управление транспортным средством. Во время управления транспортным средством не следует использовать портативные устройства, оборудование или системы автомобиля, которые могут отвлекать внимание водителя.

- Не смотрите на экран во время управления транспортным средством. Отвлечение во время управления транспортным средством может привести к дорожно-транспортному происшествию. Перед использованием функций, требующих от водителя нескольких действий, остановите автомобиль в безопасном месте.
- Перед использованием мобильного телефона остановите автомобиль. Использование мобильного телефона во время управления автомобилем может привести к дорожно-транспортному происшествию. Если необходимо, для выполнения звонков воспользуйтесь функцией громкой связи Bluetooth, и старайтесь разговаривать как можно меньше количество времени.

- Не делайте звук слишком громким, чтобы слышать окружающие звуки. Управление автомобилем без возможности слышать окружающие звуки может привести к дорожно-транспортному происшествию. Прослушивание в течение длительного периода времени может привести к повреждению слуха.



**⚠ ОСТОРОЖНО****- Обращение с системой**

- Не разбирайте не и не вносите изменения в систему. Это может привести к дорожно-транспортному происшествию, пожару или поражению электрическим током.
- Не допускайте попадания жидкостей и посторонних веществ в систему. Попадание жидкостей и посторонних веществ может привести к образованию токсичных газов, возгоранию и сбою системы.
- Если система не функционирует надлежащим образом, например, если не раздается звук или не показывает дисплей, перестаньте эксплуатировать ее. Эксплуатация неисправной системы может привести к пожару, поражению электрическим током и сбою системы.

- Запрещается прикасаться к антенне во время грозы, так как это может привести к поражению электрическим током в случае удара молнии.

**i Информация****- Об эксплуатации системы**

- Используйте систему при работающем двигателе. Длительное использование системы при остановленном двигателе может привести к разрядке аккумуляторной батареи.
- Не устанавливайте сторонние изделия. Посторонние изделия могут привести к возникновению ошибки при эксплуатации системы. Системные ошибки, вызванные установкой сторонних изделий, не являются гарантийным случаем.

## Мультимедийная система

### **i** Информация

#### - Обращение с системой

- Не нажимайте на экран системы слишком сильно. Слишком сильное нажатие на экран может привести к повреждению ЖК панели или сенсорной панели.
- Для очистки экрана и кнопочной панели остановите двигатель и используйте мягкую, сухую ткань. Протирайте экран или кнопок грубой тканью, а также использование растворов (спирта, бензина, растворителя и т. п.), может привести к образованию царапин на поверхности или химическим повреждениям.
- При установке жидкого освежителя воздуха на жалюзи вентилятора поверхность жалюзи может деформироваться проходящим воздухом.
- При необходимости изменения положения установленного устройства следует обратиться к продавцу или в центр технического обслуживания. Для установки или разборки устройства необходимо проведение технической экспертизы.

4-14

### **К СВЕДЕНИЮ**

- В случае возникновения каких-либо проблем с системой обратитесь в место покупки или к дилеру.
- В электромагнитной обстановке на устройство могут воздействовать шумовые помехи.

### Включение и выключение системы

Для включения системы запустите двигатель.

- Если вы не хотите использовать систему во время управления автомобилем, систему можно выключить с помощью кнопки [POWER] на панели управления. Для включения системы повторно нажмите кнопку [POWER].

Система выключается при остановке двигателя (режим ACC выкл).

- При повторном включении системы предыдущий режим и настройки остаются активными.

## ОСТОРОЖНО

- Во время движения некоторые функции могут быть отключены из соображений безопасности. Они будут активны только после остановки транспортного средства. Остановите транспортное средство в безопасном месте, прежде чем использовать их.
- Если система не функционирует надлежащим образом, например, если не раздается звук или не показывает дисплей, перестаньте эксплуатировать ее. Эксплуатация неисправной системы может привести к пожару, поражению электрическим током и сбою системы.

## Информация

Систему можно включить тогда, когда замок зажигания будет установлен в положение «АСС» или «ON». Продолжительное использование системы при остановленном двигателе приводит к разрядке АКБ. Если вы планируете использовать систему длительное время, запустите двигатель.

## Выключение и включение дисплея

Если экран вас слепит, вы можете отключить экран. Экран можно отключить только во время работы системы.

1. Нажмите кнопку [SETUP/CLOCK] на панели управления.
2. Для отключения экрана нажмите кнопку [6] на панели управления.
  - Для повторного включения экрана нажмите любую кнопку на панели управления.

## Мультимедийная система

### Ознакомление с основными функциями

Для выбора элемента меню и изменения настроек нажимайте пронумерованные кнопки и ручку [TUNE] на панели управления.

#### Выбор элемента меню

#### Пронумерованные элементы меню

Нажмите соответствующую пронумерованную кнопку.

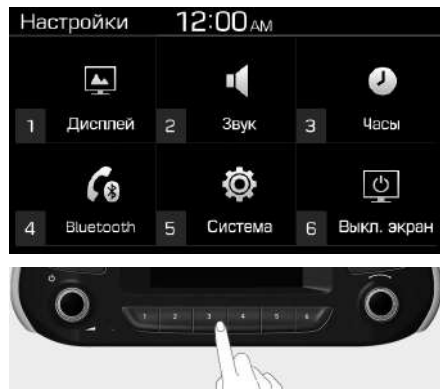

#### Элементы меню без нумерации

Для выбора нужного элемента меню поворачивайте ручку [TUNE], затем нажмите на нее.

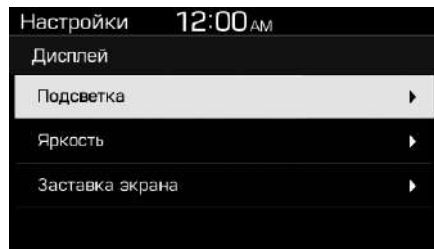

#### Регулировка настроек

Для изменения значения поворачивайте ручку [TUNE], затем нажмите на ручку [TUNE], чтобы сохранить изменения.

Для увеличения значения поворачивайте ручку [TUNE] вправо, а для уменьшения значения — влево.

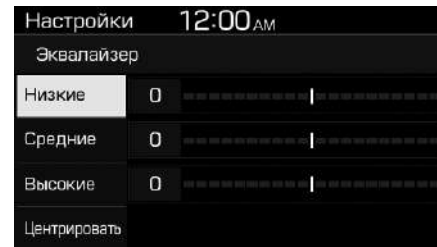

## РАДИО

### Включение радио

Нажмите кнопку **[RADIO]** на панели управления.

#### Режим FM/AM



- (1) Текущий режим радио
- (2) Информация о радиостанции
- (3) Список предварительно настроенных станций

Нажмите кнопку **[MENU]** на панели управления, чтобы получить доступ к следующим параметрам:

- **List** (список): Отображение доступных радиостанций.

- **Scan** (сканирование): Система выполняет поиск радиостанций с сильным сигналом, затем проигрывает каждую станцию в течение приблизительно пяти секунд.
- **Sound Settings** (параметры звука): Конфигурация параметров звука системы.

#### Режим FM/AM (с RDS)

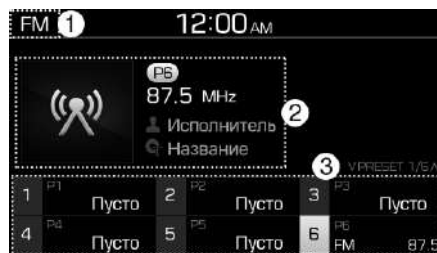

- (1) Текущий режим радио
- (2) Информация о радиостанции
- (3) Список предварительно настроенных станций

Нажмите кнопку **[MENU]** на панели управления, чтобы получить доступ к следующим параметрам:

- **List** (список): Отображение доступных радиостанций.
- **Traffic Announcement** (дорожные сообщения, TA) (при наличии): Включение и выключение сообщений о дорожном движении. Сообщения и программы принимаются автоматически при их наличии.
- **Scan** (сканирование): Система выполняет поиск радиостанций с сильным сигналом, затем проигрывает каждую станцию в течение приблизительно пяти секунд
- **Sound Settings** (параметры звука): Позволяет изменить параметры звука аудиосистемы.

## Мультимедийная система

### Режим DAB/FM (с DAB)



(1) Текущий режим радио

(2) Информация о радиостанции

(3) Список предварительно настроенных станций

Нажмите кнопку **[MENU]** на панели управления, чтобы получить доступ к следующим параметрам:

- **List** (список): Отображение доступных радиостанций.
- **Traffic Announcement** (дорожные сообщения, TA): Включение и выключение сообщений о дорожном движении. Сообщения и программы принимаются автоматически при их наличии.

- **Region** (географическая зона): Включает или выключает автоматическое переключение между региональными станциями.
- **Sound Settings** (параметры звука): Конфигурация параметров звука системы.
- **Scan** (сканирование): Система выполняет поиск радиостанций с сильным сигналом, затем проигрывает каждую станцию в течение приблизительно пяти секунд.
- **Ручная FM-настройка**: Выбор частоты радиостанции в ручном режиме.

### Изменение режима радиоприемника

Также можно нажать кнопку **[RADIO]** на панели управления или кнопку **[MODE]** на рулевом колесе. При каждом нажатии на эту кнопку режим радиоприемника переключается.

### Сканирование доступных радиостанций

Каждую радиостанцию можно прослушивать в течение нескольких секунд, чтобы определить силу сигнала, а затем выбрать нужную.

1. Находясь на экране радио, нажмите кнопку **[MENU]** на панели управления.
2. Поворачивайте ручку **[TUNE]**, чтобы выбрать «**Scan**» (сканирование), затем нажмите на ручку.
  - Система выполняет поиск радиостанций с сильным сигналом, затем проигрывает каждую станцию в течение приблизительно 5 секунд.
3. Найдя нужную радиостанцию для прослушивания, нажмите ручку **[TUNE]**.
  - Вы можете продолжить прослушивание выбранной станции.

## Поиск радиостанций

Для поиска предыдущей или следующей радиостанции нажмите кнопку [v SEEK ^] на панели управления.

- Также кнопку [v SEEK ^] можно нажать для более быстрого поиска частот. При отпускании кнопки будет автоматически выбрана радиостанция с самым сильным сигналом.

Если вы знаете точную частоту желаемой радиостанции, поворачивайте ручку [TUNE] на панели управления, чтобы изменить частоту.

## Сохранение радиостанций

Вы можете сохранять любимые радиостанции и слушать их, выбирая из списка предварительных установок.

Прослушивая радио, нажмите пронумерованную кнопку, соответствующую незанятой позиции предварительно сохраненной радиостанции.

- Текущая радиостанция будет сохранена на выбранной позиции.

### К СВЕДЕНИЮ

- Можно сохранить до 36 радиостанций.
- Если список сохраненных радиостанций переполнен, вы можете заменить одну из сохраненных радиостанций на текущую. Нажмите и удерживайте соответствующую пронумерованную кнопку на панели управления.

## Прослушивание сохраненных радиостанций

1. Проверьте пронумерованную кнопку радиостанции, которую хотите прослушать.

2. Нажмите нужную пронумерованную кнопку на панели управления.

- Также для изменения радиостанции можно нажать на переключатель вверх/вниз на рулевом колесе.

## МУЛЬТИМЕДИЙНЫЙ ПРОИГРЫВАТЕЛЬ

### Воспроизведение мультимедийных файлов

Возможно воспроизведение музыкальных файлов, находящихся на различных устройствах хранения, таких как USB-носители, смартфоны и плееры iPod.

1. Подключите устройство к разъему USB или разъему AUX автомобиля.
  - В зависимости от типа подключаемого устройства воспроизведение может начаться немедленно.
2. Нажмите кнопку [MEDIA] на панели управления.
  - Если подключено несколько мультимедийных устройств, нажмите кнопку [MEDIA] повторно, затем нажмите пронумерованную кнопку для выбора соответствующего режима.

#### К СВЕДЕНИЮ

- После подключения устройства Apple воспроизведение не начинается автоматически. Чтобы нажать воспроизведение в режиме iPod, нажмите кнопку [MEDIA] на панели управления.
  - Также для изменения режима можно многократно нажимать кнопку [MODE] на рулевом колесе.
  - Перед подключением и/или отключением внешних USB-устройств необходимо выключить питание аудиосистемы.
  - В зависимости от модели и спецификаций автомобиля доступные кнопки, внешний вид и расположение портов USB/AUX может отличаться.
  - Не подключайте смартфоны и MP3 устройства несколькими способами одновременно, например с помощью USB, Bluetooth и AUX. Это может привести к искажению звука и неисправности системы.
- Одновременное включение эквалайзера на подключенном устройстве и аудиосистеме (Tone) может привести к ухудшению качества звука и его искажению вследствие наложения эффектов один на другой. Если возможно, отключите эквалайзер на подключенном устройстве.
  - При подключении устройств Apple или AUX может возникать шум. Если такие устройства не используются, накопители следует отключать.
  - Если подключить Apple или внешнее устройство к гнезду питания, то при его включении возможно возникновение шума. В таких случаях перед использованием следует отсоединять устройство от источника питания.



## Работа в режиме USB

Возможно воспроизведение мультимедийных файлов на портативных устройствах, таких как устройства USB и плееры MP3. Перед подключением устройств в режиме USB сперва проверьте совместимость USB-накопителей и спецификации файлов.

Подсоедините устройство USB к порту USB автомобиля.

- Сразу начнется воспроизведение.

- Если устройство **USB** уже подключено к аудиосистеме, нажмите кнопку **[MEDIA]**, затем нажмите кнопку **[1]** и выберите USB на экране выбора мультимедиа.

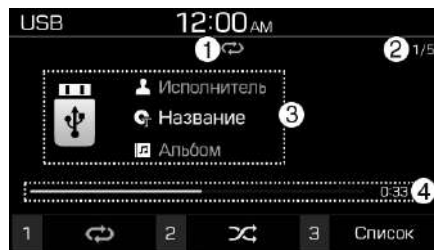

- (1) Режим повторного воспроизведения
- (2) Номер текущего файла и общее количество файлов
- (3) Сведения о текущей композиции
- (4) Время и позиция воспроизведения

Нажмите кнопку **[MENU]** на панели управления, чтобы получить доступ к следующим параметрам:

- **Information** (информация): Отображение информации о текущей композиции.
- **Sound Settings** (параметры звука): Конфигурация параметров звука системы.

### Перемотка назад/вперед

Нажмите и удерживайте кнопку **[v TRACK ^]** на панели управления.

- Также можно воспользоваться переключателем вверх/вниз на рулевом колесе.

### Начало воспроизведения с начала

Нажмите кнопку **[v TRACK]** на панели управления.

- Также можно воспользоваться переключателем вниз на рулевом колесе.

## Мультимедийная система

### Воспроизведение предыдущей композиции

Для воспроизведения предыдущей композиции дважды нажмите кнопку [v TRACK] на панели управления. Для воспроизведения следующей композиции нажмите кнопку [TRACK ^] на панели управления.

- Также можно воспользоваться переключателем вверх/вниз на рулевом колесе.

#### К СВЕДЕНИЮ

- Для выбора нужной композиции поворачивайте ручку [FILE] на панели управления, затем нажмите ее в течение пяти секунд, чтобы начать воспроизведение.
- Если в течение пяти секунд никаких манипуляций не последует, поиск будет отменен, а на экране будет отображаться информация о текущей композиции.

### Повторное воспроизведение

Нажмите кнопку [1] на панели управления. При каждом нажатии на кнопку режим повторения будет переключаться между повторением всех композиций ► повторением одной композиции ► и выключением повторения. На экране будет отображен значок выбранного режима.

### Воспроизведение в случайном порядке

Нажмите кнопку [2] на панели управления. При каждом нажатии на кнопку режим повторения будет переключаться между случайным воспроизведением файлов папки ► всех файлов ► и выключением случайного воспроизведения. На экране будет отображен значок выбранного режима.

### Поиск звуковых файлов в списке файлов

1. Для выбора списка нажмите кнопку [3] на панели управления.

2. Для воспроизведения музыкальных файлов поворачивайте ручку [TUNE], чтобы выбрать необходимую категорию и файл, затем нажмите на ручку.

#### Информация

- Перед подключением устройства USB к системе запустите двигатель автомобиля. Запуск двигателя при подключенном к системе устройстве USB может привести к повреждению устройства USB.
- При подключении или отключении USB-устройства следует учитывать вероятность накопления статического электричества. Разряд статического электричества может привести к неисправности системы.
- Соблюдайте осторожность, чтобы части тела и другие предметы не соприкасались с портом USB. Это может привести к несчастному случаю и неисправности системы.

- Не подключайте и не отключайте устройство USB многократно в течение короткого промежутка времени. Это может привести к возникновению ошибки или неисправности системы.
- Не следует использовать USB-устройство для целей, отличных от воспроизведения файлов. Использование USB разъема для зарядки устройств и обогрева может привести к ухудшению производительности и неисправности системы.

#### **К СВЕДЕНИЮ**

- При подключении USB накопителя запрещается использовать удлинительные кабели. Подключайте устройства непосредственно к порту USB. При подключении устройств через концентратор USB или удлинитель они могут быть не распознаны.
- Вставляйте устройства USB в порт USB до упора. В противном случае может возникнуть ошибка связи.
- При отсоединении накопителя USB может раздаться искаженный звук.
- Система может воспроизводить только файлы стандартного формата.
- Следующие типы устройств USB могут быть не распознаны и не работать должным образом:
  - Зашифрованные MP3-плееры
  - Устройства USB, которые не распознаются в качестве съемных дисков

- Устройство USB может быть не распознано ввиду плохого состояния.
- Некоторые устройства USB могут быть не совместимы с аудиосистемой.
- В зависимости от типа, вместимости и формата файлов на устройстве USB, время распознавания устройства может быть увеличено.
- В зависимости от спецификации, некоторые устройства USB могут не поддерживать зарядку от порта USB.
- Отображение изображений и воспроизведение видео не поддерживаются.

## Мультимедийная система

### Работа в режиме iPod

Имеется возможность прослушивания музыки, сохраненной на устройствах Apple, таких как iPod и iPhone.

1. Подсоедините устройство Apple к порту USB автомобиля с помощью укомплектованного устройством кабеля.

- После подключения устройство начнет заряжаться. Воспроизведение музыки не начнется автоматически.

2. Нажмите кнопку **[MEDIA]** на панели управления.

- Если к системе подключено несколько устройств, нажмите кнопку **[MEDIA]**, затем нажмите кнопку [1] и выберите **iPod** на экране выбора мультимедиа.

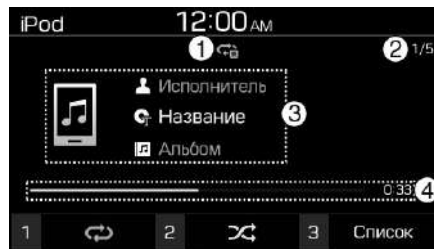

- (1) Режим повторного воспроизведения
- (2) Номер текущего файла и общее количество файлов
- (3) Сведения о текущей композиции
- (4) Время и позиция воспроизведения

Нажмите кнопку **[MENU]** на панели управления, чтобы получить доступ к следующим параметрам:

- **Information** (информация): Отображение информации о текущей композиции.
- **Sound Settings** (параметры звука): Конфигурация параметров звука системы.

### Перемотка назад/вперед

Нажмите и удерживайте кнопку **[v TRACK ↵]** на панели управления.

- Также можно воспользоваться переключателем вверх/вниз на рулевом колесе.

### Начало воспроизведения с начала

Нажмите кнопку **[v TRACK]** на панели управления.

- Также можно воспользоваться переключателем вниз на рулевом колесе.

### Воспроизведение предыдущей композиции

Для воспроизведения предыдущей композиции дважды нажмите кнопку **[v TRACK]** на панели управления. Для воспроизведения следующей композиции нажмите кнопку **[TRACK ↵]** на панели управления.

- Также можно воспользоваться переключателем вверх/вниз на рулевом колесе.

**К СВЕДЕНИЮ**

- Для выбора нужной композиции поворачивайте ручку [FILE] на панели управления, затем нажмите ее в течение пяти секунд, чтобы начать воспроизведение.
- Если в течение пяти секунд никаких манипуляций не последует, поиск будет отменен, а на экране будет отображаться информации о текущей композиции.

**Повторное воспроизведение**

Нажмите кнопку [1] на панели управления. При каждом нажатии на кнопку режим повторения будет переключаться между повторением категории ► и повторением одной композиции. На экране будет отображен значок выбранного режима.

**Воспроизведение в случайном порядке**

Нажмите кнопку [2] на панели управления. При каждом нажатии на кнопку режим повторения будет переключаться между случайным воспроизведением категории ► и выключением случайного воспроизведения. На экране будет отображен значок выбранного режима.

**Поиск звуковых файлов в списке файлов**

1. Для выбора списка нажмите кнопку [3] на панели управления.
2. Для воспроизведения музыкальных файлов поворачивайте ручку [TUNE], чтобы выбрать необходимую категорию и файл, затем нажмите на ручку.

**i Информация**

- Обязательно запускайте двигатель перед подключением к системе устройств. Запуск двигателя при подключенном устройстве может привести к повреждению устройства.
- Не подключайте и не отключайте устройство USB многократно в течение короткого промежутка времени. Это может привести к возникновению ошибки или неисправности системы.

## Мультимедийная система

### Примечания при подключении устройств Apple

- Перед подключением устройства к системе убедитесь, что версии iOS и встроенного программного обеспечения обновлены до последних. Устаревшие устройства могут привести к неисправности.
- Низкий уровень заряда устройства может привести к тому, что устройство не будет распознано. Проверьте уровень зарядки устройства, и, если это необходимо, зарядите его перед подключением к системе.
- Используйте утвержденный компанией Apple кабель. Использование стороннего кабеля может привести к искажению звука и возникновению ошибки во время воспроизведения.
- Используйте кабель длиной менее 1 метра. Например, подойдет оригинальный кабель, укомплектованный с устройством Apple. Использование более длинных кабелей может привести к тому, что аудиосистема не сможет распознать устройство Apple.
- Вставляйте устройства USB в порт USB до упора. В противном случае может возникнуть ошибка связи.
- Если ваше устройство одновременно подключено к порту USB и порту AUX, оно распознается в режиме AUX. Устройство остается в режиме AUX даже в том случае, когда кабель AUX не подключен к системе. Для воспроизведения музыки в режиме iPod отсоедините кабель AUX от устройства или переключите режим вывода аудиосигнала в режим «Dock» (док).
- При подключении устройства к системе во время воспроизведения вы можете услышать высокочастотный звук непосредственно после подключения. Перед подсоединением устройства остановите воспроизведение или поставьте его на паузу.
- Подсоединение устройства во время загрузки или синхронизации с iTunes может привести к ошибке. Подсоединяйте устройство после того, как загрузка или синхронизация будут завершены.
- При подключении устройства iPod Nano (за исключением 6-го поколения) или iPod Classic на экране устройства высветится логотип бренда. Для устройств iPhone и iPod Touch логотип высвечиваться не будет.

### Примечания при воспроизведении содержимого устройств Apple

- В зависимости от модели устройство может не быть распознано вследствие неподдерживаемых протоколов связи.
- Порядок композиций, отображаемых и воспроизводимых системой, может отличаться от порядка композиций на вашем устройстве.
- Отображаемая системой Информация может отличаться в зависимости от выбранного приложения воспроизведения.
- Функция потокового воспроизведения iPhone и управление режимом iPod могут конфликтовать. В случае возникновения ошибки отсоедините и подсоедините кабель USB.
- При использовании устройства iPhone или iPod Touch не управляйте устройством, пока оно подключено к системе. Это может привести к возникновению ошибки.
- В случае приема входящего вызова во время воспроизведения содержимого с устройства iPhone музыка может остаться на паузе даже после завершения вызова. Если музыка не играет после завершения вызова, проверьте, не установлена ли на устройстве пауза.
- Избегайте копий одной композиции в нескольких папках. Повторяющиеся в разных папках композиции могут привести к сбоям во время поиска и воспроизведения.
- В случае выполнения манипуляции управления, например, остановки или повтора, непосредственно перед завершением композиции, отображаемая Информация о композиции на экране может не совпадать с текущей композицией. Это не является ошибкой системы. Перезапустите режим iPod системы или приостановите и продолжите воспроизведение на вашем устройстве.
- Пропуски и нарушения в работе могут быть вызваны характеристиками устройства Apple.
- В случае отказа устройства Apple его необходимо перезагрузить и повторить попытку. (Подробная Информация приводится в руководстве устройства Apple.)

## Мультимедийная система

### Работа в режиме AUX

Вы можете прослушивать музыкальные композиции через колонки автомобиля, подключая внешние устройства, такие как смартфоны и плееры MP3.

Подключите внешнее устройство к порту AUX автомобиля с помощью кабеля AUX.

- Режим AUX запускается автоматически, а динамиками автомобиля воспроизводится звук.
- Если внешнее устройство уже подключено к аудиосистеме, нажмите кнопку [MEDIA], затем нажмите кнопку [3] и выберите AUX на экране выбора мультимедиа.

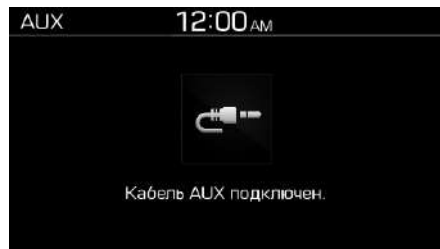

Нажмите кнопку [MENU] на панели управления, чтобы получить доступ к следующим параметрам:

- **Sound Settings** (параметры звука): Конфигурация параметров звука системы.

#### К СВЕДЕНИЮ

- Поскольку в режиме AUX система функционирует в качестве устройства воспроизведения внешнего устройства, вы не можете использовать органы управления, за исключением регулировки громкости. Для управления воспроизведением используйте элементы управления внешнего устройства.
- Громкость в режиме AUX регулируется отдельно от других режимов.
- В зависимости от типа устройства, использование внешнего устройства с подключенным кабелем питания может привести к искажению звука.

- Если кабель AUX подключен к системе без внешнего устройства, звук воспроизведения может быть искажен. Если внешнее устройство не подключено, отключайте кабель AUX от порта AUX.



## BLUETOOTH

### Подключение устройств Bluetooth

Bluetooth — это технология беспроводной связи малого радиуса действия. Технология Bluetooth позволяет подключать находящиеся поблизости мобильные устройства для беспроводной передачи данных между ними. Таким образом устройства можно использовать более эффективно.

Для использования функции Bluetooth сперва необходимо подключить устройство с поддержкой технологии Bluetooth, такое как мобильный телефон или плеер MP3, к системе. Убедитесь, что подключаемое устройство поддерживает технологию Bluetooth.

#### ОСТОРОЖНО

**Перед подключением устройств Bluetooth припаркуйте транспортное средство в безопасном месте. Отвлечение во время управления автомобилем может привести к травме или смерти.**

#### К СВЕДЕНИЮ

- На вашей системе можно использовать только функции громкой связи Bluetooth и аудиосистемы. Подключайте мобильное устройство, которое поддерживает обе функции.
- Некоторые устройства Bluetooth могут вызывать неисправности аудиосистемы или создавать звуки помех. В этом случае проблема может быть решена перемещением устройства в другое место.
- В зависимости от подключенного устройства Bluetooth или мобильного телефона, некоторые функции могут быть недоступны.
- В случае нестабильной работы системы вследствие ошибки связи Bluetooth между автомобилем и устройством, удалите сопряженные устройства и выполните повторное подключение.

- Если соединение Bluetooth нестабильно, выполните приведенные ниже действия.
  1. Выключите, затем снова включите Bluetooth на устройстве. Затем подключите устройство.
  2. Выключите, затем снова включите устройство. Затем подключите его.
  3. Извлеките батарею из устройства, затем вставьте ее обратно. Включите и снова подключите устройство.
  4. Отмените сопряжение Bluetooth на системе и на устройстве, затем снова выполните подключение.

## Мультимедийная система

### Сопряжение устройств с системой

При подключении Bluetooth сперва выполните сопряжение с системой, чтобы добавить устройство в список устройств Bluetooth. Возможно зарегистрировать до пяти устройств.

1. Находясь на панели управления, нажмите кнопку **[SETUP/CLOCK]** затем нажмите **Bluetooth ► Connections**.
  - При первом подключении устройства к системе вы также можете нажать кнопку **[PHONE]** на панели управления или кнопку вызова/приема звонка на рулевом колесе.
2. На мобильном устройстве Bluetooth, которое вы хотите подключить, включите подключение Bluetooth, затем найдите систему автомобиля и выполните подключение.
  - Проверьте наименование системы Bluetooth, которое отображается в окне новой регистрации на экране системы.

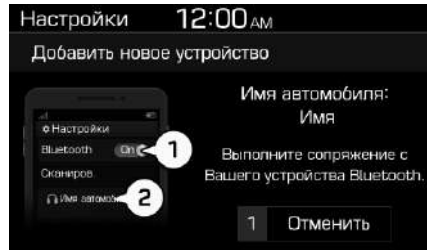

3. Введите или подтвердите пароль для подтверждения соединения.
  - Если на экране устройства Bluetooth отображается экран ввода пароля, введите пароль «0000», который отображается на экране системы.
  - Если на экране устройства Bluetooth отображается 6-значный пароль, убедитесь, что пароль на устройстве Bluetooth совпадает с паролем на экране системы, затем подтвердите подключение на устройстве.

4. Выберите, необходимо ли подключать устройство Bluetooth к системе перед другими устройствами.
  - Установка приоритета устройства Bluetooth означает, что оно будет автоматически подключаться к системе при включении системы.

### К СВЕДЕНИЮ

- Изображение, приведенное в данном руководстве, приведено только для справки. См. точное наименование автомобиля и устройства Bluetooth на экране системы.
- Пароль по умолчанию «0000».
- После предоставления доступа системе для подключения к устройству может потребоваться некоторое время. После выполнения подключения в верхней правой части экрана отображается значок состояния подключения Bluetooth.

- Параметры разрешений доступны для редактирования в меню настроек Bluetooth мобильного телефона. Для дополнительной информации см. руководство пользователя мобильного телефона.
- Для регистрации нового устройства повторяйте шаг с 1 по 4.
- При имеющемся подключении к системе Bluetooth невозможно подключить еще одно устройство.
- При включении функции автоматического подключения Bluetooth во время нахождения рядом с автомобилем при работающем двигателе телефонный разговор может перейти в режим громкой связи. Если вы не хотите, чтобы система подключалась к устройству автоматически, выключите связь Bluetooth на вашем устройстве.
- При подключении к системе Bluetooth аккумуляторная батарея устройства может разряжаться быстрее.

### **Подключение сопряженного устройства**

Для использованием устройства Bluetooth в системе необходимо подключить сопряженное устройство к системе. К системе может быть одновременно подключено не более одного устройства.

1. Находясь на панели управления, нажмите кнопку [SETUP/CLOCK] затем нажмите **Bluetooth ► Connections**.
  - Если не подключено ни одно устройство, нажмите кнопку [PHONE] на панели управления или кнопку вызова/приема звонка на рулевом колесе.
2. Поворачивайте ручку [TUNE], чтобы выбрать устройство для подключения, затем нажмите на ручку.
  - Если к системе уже подключено другое устройство, отключите его. Выберите подключенное устройство для отключения.

3. Поворачивайте ручку [TUNE], чтобы выбрать «Connect» (подключение), затем нажмите на ручку.

#### **К СВЕДЕНИЮ**

- В случае завершения соединения вследствие покидания устройством зоны подключения или возникновения ошибки соединение будет автоматически возобновлено, когда устройство вернется в зону подключения или при устранении ошибки.
- Если функция Bluetooth на устройстве отключена, его подключение невозможно. Не забудьте включить функцию Bluetooth.
- В зависимости от приоритета автоматического подключения, подключение может занимать некоторое время.

## Мультимедийная система

### Отсоединение устройства

Если вы хотите перестать использовать устройство Bluetooth или подключить другое устройство, необходимо отключить текущее устройство.

1. Находясь на панели управления, нажмите кнопку [SETUP/CLOCK] затем нажмите **Bluetooth ► Connections**.
2. Поворачивайте ручку [TUNE], чтобы выбрать устройство для отключения, затем нажмите на ручку.
3. Поворачивайте ручку [TUNE], чтобы выбрать «Disconnect» (отключение), затем нажмите на ручку.

### Удаление сопряженных устройств

Если вам больше не нужно сопряжение устройства Bluetooth или если вы хотите подключить новое устройство, когда список подключенных устройств полон, необходимо удалить сопряженные устройства.

1. Находясь на панели управления, нажмите кнопку [SETUP/CLOCK] затем нажмите **Bluetooth ► Connections**.
2. Поворачивайте ручку [TUNE], чтобы выбрать устройство для удаления, затем нажмите на ручку.
3. Поворачивайте ручку [TUNE], чтобы выбрать «Delete» (удаление), затем нажмите на ручку.

#### К СВЕДЕНИЮ

- При удалении сопряженного устройства журнал вызовов и контакты, сохраненные в системе, также удаляются.
- Для последующего подключения удаленного устройства необходимо заново выполнить сопряжение.

### Использование аудиоустройства Bluetooth

Воспроизведение музыкальных файлов, находящихся в памяти аудиоустройства, через динамики автомобиля.

Нажмите кнопку [MEDIA] на панели управления.

- Если подключено несколько мультимедийных устройств, нажмите кнопку [MEDIA], затем нажмите кнопку [2] и выберите **BT Audio** на экране выбора мультимедиа.

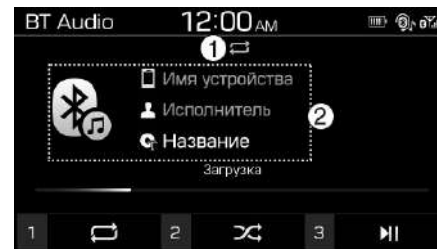

- (1) Режим повторного воспроизведения
- (2) Сведения о текущей композиции

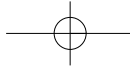

Нажмите кнопку [MENU] на панели управления, чтобы получить доступ к следующим параметрам:

- **Connections** (подключения): Подключение Bluetooth.
- **Sound Settings** (параметры звука): Конфигурация параметров звука системы.

### **Пауза/возобновление воспроизведения**

Для приостановки воспроизведения нажмите кнопку [3] на панели управления. Для возобновления воспроизведения повторно нажмите кнопку [3].

### **Начало воспроизведения с начала**

Нажмите кнопку [v TRACK] на панели управления.

- Также можно воспользоваться переключателем вниз на рулевом колесе.

### **Воспроизведение предыдущей композиции**

Для воспроизведения предыдущей композиции дважды нажмите кнопку [v TRACK] на панели управления. Для воспроизведения следующей композиции нажмите кнопку [TRACK ^] на панели управления.

- Также можно воспользоваться переключателем вверх/вниз на рулевом колесе.

### **К СВЕДЕНИЮ**

**В зависимости от подключенного устройства Bluetooth или мобильного телефона, функция воспроизведения предыдущей/следующей композиции может быть недоступна.**

### **Повторное воспроизведение**

Нажмите кнопку [1] на панели управления. При каждом нажатии на кнопку режим повторения будет переключаться между повторением всех композиций ► повторением одной композиции ► повторением категории и выключением повторения. На экране будет отображен значок выбранного режима.

### **Воспроизведение в случайном порядке**

Нажмите кнопку [2] на панели управления. При каждом нажатии на кнопку режим повторения будет переключаться между случайным воспроизведением всех файлов ► категории ► и выключением случайного воспроизведения. На экране будет отображен значок выбранного режима.

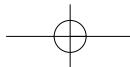

## Мультимедийная система

### К СВЕДЕНИЮ

- В зависимости от подключенного устройства Bluetooth, мобильного телефона, или музыкального плеера, элементы управления могут отличаться.
- В зависимости от используемого музыкального плеера, потоковое воспроизведение может быть недоступно.
- В зависимости от подключенного устройства Bluetooth или мобильного телефона, некоторые функции могут быть недоступны.
- В случае подключения устройства Bluetooth или мобильного телефона к системе одновременно с помощью USB и Bluetooth, режим Bluetooth отключается, а воспроизведение музыки выполняется в режиме USB или iPod. Для потокового воспроизведения музыки через Bluetooth отсоедините устройство USB.
- Если телефон с Bluetooth используется для воспроизведения музыки, при входящем или исходящем вызове воспроизведение будет остановлено.
- Прием входящего вызова или совершение исходящих вызовов во время воспроизведения в режиме Bluetooth может привести к звуковым помехам.
- В зависимости от модели подключенного мобильного телефона, при использовании режима Bluetooth во время воспроизведения музыки через подключение Bluetooth, воспроизведение может не продолжиться автоматически после завершения вызова.
- Переключение дорожек во время воспроизведения в режиме Bluetooth может привести к возникновению «хлопающего» звука на некоторых мобильных телефонах.
- В режиме воспроизведения музыки по Bluetooth функция перемотки назад/вперед не поддерживается.
- В режиме воспроизведения музыки по Bluetooth функция списка воспроизведения не поддерживается.
- При отключении устройства Bluetooth режим воспроизведения музыки по Bluetooth будет выключен.

## Подключение мобильного телефона по Bluetooth

Технологию Bluetooth можно использовать для громкой связи. Встроенные в автомобиль микрофон и динамики позволяют использовать функцию громкой связи, которая обеспечивает удобство и безопасность во время управления транспортным средством. При этом на экране системы отображается информация о вызове.

### ОСТОРОЖНО

- Перед подключением устройств Bluetooth припаркуйте транспортное средство в безопасном месте. Отвлечение во время управления автомобилем может привести к травме или смерти.

- Запрещается набирать телефонный номер и пользоваться мобильным телефоном во время управления автомобилем. Использование мобильного телефона может отвлечь ваше внимание, в результате чего ваша способность распознать угрожающие ситуации, а также возможность справиться с непредвиденными ситуациями может ухудшиться, что создаст опасность дорожно-транспортного происшествия. Если необходимо, для выполнения звонков воспользуйтесь функцией громкой связи Bluetooth, и старайтесь разговаривать как можно меньшее количество времени.

### К СВЕДЕНИЮ

- Если подключенный мобильный телефон отсутствует, перейти к экрану мобильного телефона невозможно. Чтобы использовать функцию сопряжения мобильного телефона по сети Bluetooth, подсоедините мобильный телефон к системе.
- Функция громкой связи по сети Bluetooth может не работать при потере сигнала, например, проезжая внутри туннеля, под землей или в гористой местности.
- Качество связи может ухудшаться в следующих условиях:
  - Плохой сигнал мобильной связи
  - Внутри автомобиля очень шумно
  - Мобильный телефон расположен рядом с металлическими предметами, такими как банки с напитками.

## Мультимедийная система

- Громкость и качество звука при громкой связи Bluetooth может зависеть от подключенного мобильного телефона.

### Совершение вызова

Если мобильный телефон подключен к системе, для выполнения звонка вы можете выбрать абонента из журнала вызовов и списка контактов.

1. Нажмите кнопку **[PHONE]** на панели управления.
  - Также можно нажать кнопку вызова/приема звонка на рулевом колесе.
2. Если к аудиосистеме подключено несколько мобильных устройств, выберите нужное из списка сопряженных устройств.

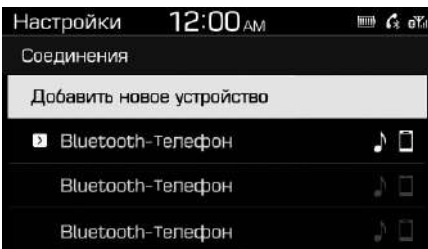

3. Выберите номер телефона.
  - Для выбора номера телефона из списка избранных нажмите **«Favourites»** (избранные).
  - Для выбора номера телефона из журнала вызовов выберите **«Call history»** (журнал вызовов).
  - Для выбора номера телефона из списка контактов, загруженного с подключенного мобильного телефона, выберите **«Contacts»** (контакты).
4. Для завершения звонка нажмите кнопку **[2]** на панели управления, чтобы выбрать **«End»** (завершить).
  - Также можно нажать кнопку завершения вызова на рулевом колесе.

### Список избранных

1. Находясь на экране взаимодействия с телефоном, нажмите кнопку **[1]**, чтобы выбрать **«Favourites»** (избранные).
2. Для выбора нужного контакта поворачивайте ручку **[TUNE]**, затем нажмите на нее, чтобы совершить вызов.

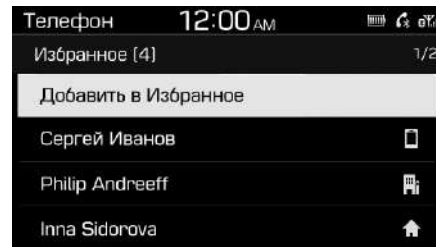

Нажмите кнопку **[MENU]** на панели управления, чтобы получить доступ к следующим параметрам:

- **Delete** (удалить): Удаление избранного контакта.



**К СВЕДЕНИЮ**

- Для каждого устройства в память можно внести не более 20 избранных.
- Для сохранения контактов в качестве избранных сперва необходимо загрузить контакты в аудиосистему.
- Список избранных контактов на мобильном телефоне не загружается в аудиосистему.
- При редактировании данных на мобильном телефоне избранные контакты в аудиосистеме не обновляются автоматически. Удалите и добавьте контакт в избранные повторно.
- При подключении нового мобильного телефона избранные контакты, установленные для предыдущего телефона, не будут отображаться, но они остаются в системе до удаления соответствующего телефона из списка устройств.

**Журнал вызовов**

1. Находясь на экране взаимодействия с телефоном, нажмите кнопку [2], чтобы выбрать «Call history» (журнал вызовов).
2. Для выбора нужного элемента поворачивайте ручку [TUNE], затем нажмите на нее, чтобы совершить вызов.

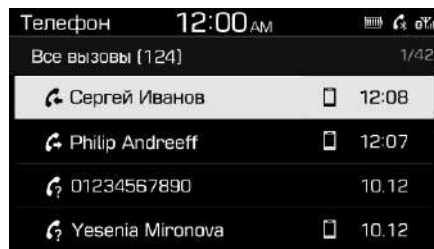

Нажмите кнопку [MENU] на панели управления, чтобы получить доступ к следующим параметрам:

- **All calls** (все звонки): Просмотр всех записей.
- **Missed Calls** (пропущенные вызовы): Просмотр только пропущенных вызовов.

- **Dialled calls** (набранные номера): Просмотр только набранных номеров.
- **Received Calls** (принятые вызовы): Просмотр только принятых вызовов.
- **Download** (загрузка): Загрузка журнала вызовов.

**К СВЕДЕНИЮ**

- Некоторые мобильные телефоны могут не поддерживать функцию загрузки.
- Доступ к журналу вызовов доступен только при наличии подключенного к аудиосистеме мобильного телефона.
- Звонки, поступающие с ограниченного номера, не сохраняются в журнале вызовов.
- На каждый список доступно сохранение до 50 вызовов.
- На экране системы не будет отображаться продолжительность звонка и информация о времени.

## Мультимедийная система

- Для загрузки журнала вызовов с мобильного телефона потребуется соответствующее разрешение. При загрузке данных, возможно, потребуется разрешить загрузку на мобильном телефоне. В случае сбоя загрузки проверьте мобильный телефон на предмет уведомлений, а также проверьте разрешения.
- При загрузке журнала вызовов предыдущие данные будут удалены.

### Список контактов

1. Находясь на экране взаимодействия с телефоном, нажмите кнопку [3], чтобы выбрать «**Contacts**» (контакты).
2. Для выбора нужной группы буквенно-цифровых символов поворачивайте ручку [TUNE], затем нажмите на нее.
3. Для выбора нужного контакта поворачивайте ручку [TUNE], затем нажмите на нее, чтобы совершить вызов.

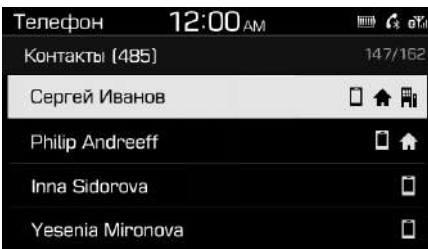

Нажмите кнопку [MENU] на панели управления, чтобы получить доступ к следующим параметрам:

- **Download** (загрузка): Загрузка контактов с мобильного телефона.

### К СВЕДЕНИЮ

- Контакты можно загрузить только с подключенного в данный момент устройства Bluetooth.
- Просмотр контактов доступен только при подключенном устройстве Bluetooth.
- С устройства Bluetooth можно загрузить контакты только поддерживаемого формата. Контакты из некоторых приложений не будут загружены.

- С устройства можно загрузить до 2 000 контактов.
- Некоторые мобильные телефоны могут не поддерживать функцию загрузки.
- В зависимости от спецификаций системы некоторые загруженные контакты могут быть потеряны.
- Загружаются контакты как с внутренней памяти телефона, так и с SIM-карты. Для некоторых мобильных телефонов загрузка контактов с SIM-карты недоступна.
- Особые знаки и цифры в наименовании контакта могут не отображаться надлежащим образом.
- Для загрузки контактов с мобильного телефона потребуется соответствующее разрешение. При загрузке данных, возможно, потребуется разрешить загрузку на мобильном телефоне. В случае сбоя загрузки проверьте мобильный телефон на предмет уведомлений, а также проверьте разрешения.

- В зависимости от модели и состояния мобильного телефона загрузка может занять более длительное время.
- При загрузке контактов предыдущие данные будут удалены.
- Редактировать и удалять контакты можно непосредственно с помощью аудиосистемы.
- При подключении нового мобильного телефона контакты, установленные для предыдущего телефона, не будут отображаться, но они остаются в системе до удаления соответствующего телефона из списка устройств.

### Ответы на вызовы

При поступлении входящего вызова на экране аудиосистемы отображается всплывающее окно, уведомляющее о входящем вызове.

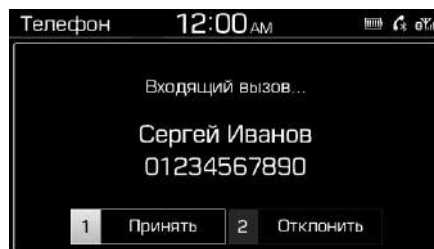

Для приема звонка нажмите кнопку [1] на панели управления, чтобы выбрать «Accept» (принять).

- Также можно нажать кнопку вызова/приема звонка на рулевом колесе.

Для отклонения звонка нажмите кнопку [2] на панели управления, чтобы выбрать «Reject» (отклонить).

- Также можно нажать кнопку завершения вызова на рулевом колесе.

### К СВЕДЕНИЮ

- В зависимости от модели телефона отклонение вызова может быть недоступно.
- Пока мобильный телефон остается подключен к аудиосистеме, звук вызова может поступать из динамиков автомобиля, даже если вы находитесь вне автомобиля, а телефон находится в пределах дальности соединения. Чтобы оборвать связь, отсоедините устройство от системы или выключите Bluetooth на мобильном устройстве.

## Мультимедийная система

### Параметры во время звонка

Во время звонка будет отображаться показанный ниже экран. Для выполнения функции нажмите соответствующую кнопку.

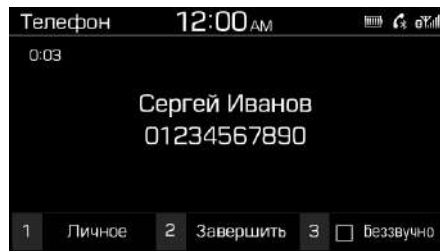

Для переключения вызова на мобильный телефон нажмите кнопку [1] на панели управления, чтобы выбрать опцию «**Private**» (режим конфиденциальности).

- Также можно нажать и удерживать кнопку вызова/приема звонка на рулевом колесе.

Для завершения звонка нажмите кнопку [2] на панели управления, чтобы выбрать «**End**» (завершить).

- Также можно нажать кнопку завершения вызова на рулевом колесе.

Нажмите кнопку [MENU] на панели управления, чтобы получить доступ к следующим параметрам:

- **Microphone Volume** (громкость микрофона): Регулирование громкости микрофона или выключение микрофона, чтобы собеседник вас не слышал.

### К СВЕДЕНИЮ

- Если номер абонента внесен в список контактов, на экране будет отображаться имя и телефон абонента. Если номер абонента не внесен в список контактов, на экране будет отображаться только телефон абонента.
- Во время звонка с использованием громкой связи Bluetooth переключиться на какой-либо другой экран, например, экран воспроизведения музыки, невозможно.
- Качество звонка может зависеть от модели телефона. При использовании некоторых телефонов ваш голос может казаться менее громким для вашего собеседника.
- На некоторых мобильных телефонах номер телефона может не отображаться.
- На некоторых мобильных телефонах функция переключения вызовов может быть недоступна.

## НАСТРОЙКА

### Дисплей

Вы можете изменить настройки дисплея аудиосистемы.

Нажмите кнопки [SETUP/CLOCK] ► [1] на панели управления для выбора элемента «Display» (дисплей).

- **Dimming mode** (затемнение дисплея): Автоматическое регулирование яркости экрана в зависимости от положения переключателя фар или постоянная работа дисплея в ярком или темном режиме.
- **Brightness** (яркость): Регулирование яркости дневного и ночного режима в зависимости от выбранного параметра затемнения дисплея.
- **Screensaver** (экранная заставка): Выбор экранной заставки, которая отображается при выключенной системе.

### Звук

У вас есть возможность регулирования настроек звука, таких как место концентрации звука в салоне, а также амплитуда звукового сигнала в зависимости от частотных характеристик.

Нажмите кнопки [SETUP/CLOCK] ► [2] на панели управления для выбора элемента «Sound» (звук).

- **Position** (положение): Выбор места в салоне, в котором будет концентрироваться звук. Выберите «**Fade**» или «**Balance**». Для выбора нужного элемента меню поворачивайте ручку [TUNE], затем нажмите на нее. Для концентрирования звука в центре салона автомобиля выберите «**Centre**» (центр).
- **Equaliser** (эквалайзер): Регулирование амплитуды звукового сигнала в зависимости от частотных характеристик.

- **Speed dependent volume control** (изменение громкости в зависимости от скорости): Автоматическое регулирование громкости в зависимости от скорости автомобиля.
- **Rear parking sensors prioritised** (приоритет задних датчиков парковки): Снижение громкости звука при движении задним ходом, чтобы более отчетливо слышать звуковое предупреждение.

### К СВЕДЕНИЮ

- В зависимости от модели автомобиля доступные опции могут отличаться.
- Доступные опции могут отличаться в зависимости от спецификаций аудиосистемы и усилителя.

## Мультимедийная система

### Дата и время

Редактирование даты и времени на дисплее аудиосистемы.

Нажмите кнопки **[SETUP/CLOCK]** ► **[3]** на панели управления для выбора элемента «**Date/Time**» (дата и время).

- **Set date** (настройка даты): Установка даты, отображаемой на дисплее системы.
- **Set time** (Настройка времени): Установка времени, отображаемого на дисплее системы.
- **Time format** (Формат времени): Выбор 12- или 24-часового формата отображения времени.

### Bluetooth

Регулирование параметров соединения Bluetooth.

Нажмите кнопки **[SETUP/CLOCK]** ► **[4]** на панели управления для выбора элемента «**Bluetooth**».

- **Connections** (подключения): Сопряжение новых устройств Bluetooth с системой и подключение/отключение сопряженных устройств. Также можно удалить сопряженные устройства.
- **Auto connection priority** (приоритет автоматического подключения): Выбор сопряженного устройства, которое автоматически подключится к системе при ее включении.
- **Update contacts** (обновление контактов): Загрузка списка контактов с подключенного мобильного телефона.
- **Bluetooth voice guidance** (голосовые оповещения Bluetooth): Включение или выключение голосовых оповещений для сопряжения Bluetooth, подключения и ошибок.

### К СВЕДЕНИЮ

- Если подключенные устройства Bluetooth отсутствуют, меню обновлений контактов недоступно.
- Если выбран словацкий или венгерский язык, то меню голосовых оповещений Bluetooth отключено.

### Система

Доступна возможность изменения языка и инициализации настроек системы.

Нажмите кнопки **[SETUP/CLOCK]** ► **[5]** на панели управления для выбора элемента «**System**» (система).

- **Language** (язык): Смена языка.
- **Default** (по умолчанию): Установка настроек системы по умолчанию. Также будут удалены все данные, сохраненные в системе.

## РАБОТА МУЛЬТИМЕДИЙНОЙ СИСТЕМЫ ПРИ СОВЕРШЕНИИ ЭКСТРЕННОГО ВЫЗОВА ПОСРЕДСТВОМ УСТРОЙСТВА ЭРА-ГЛОНАСС (ПРИ НАЛИЧИИ)

При осуществлении экстренного вызова посредством устройства ЭРА-ГЛОНАСС работа мультимедийной системы прерывается. На экране мультимедийной системы появляется обозначение «SOS» (либо «SOS тест» — при активации режима проверки устройства ЭРА-ГЛОНАСС), также посредством динамиков начинают транслироваться звуковые сообщения о текущем статусе выполнения экстренного вызова.

### ОСТОРОЖНО

**В случае использования мультимедийной системы, установленной на автомобиль не заводом-изготовителем автомобиля, работа такой мультимедийной системы может не прерваться при осуществлении экстренного вызова посредством устройства ЭРА-ГЛОНАСС. Ответственность за последствия, наступившие в результате использования мультимедийной системы, установленной не заводом-изготовителем, несет владелец автомобиля, либо лицо, установившее такую мультимедийную систему.**

## Мультимедийная система

### ЗНАЧКИ СОСТОЯНИЯ СИСТЕМЫ

Значки состояния отображаются в верхней части экрана и указывают на текущее состояние системы.

Ознакомьтесь со значками состояния системы, которые появляются при выполнении действий и включении функций.

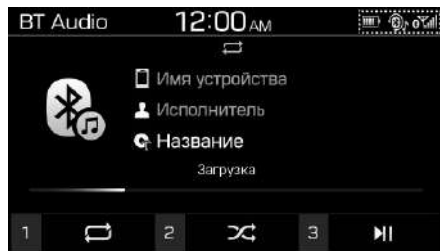

#### Без звука

Значок	Описание
	Звук отключен

#### Bluetooth

Значок	Описание
	Уровень зарядки аккумуляторной батареи подключенного устройства Bluetooth
	С помощью Bluetooth подключен мобильный телефон
	С помощью Bluetooth подключено аудиоустройство
	С помощью Bluetooth подключен мобильный телефон и аудиоустройство
	Активен вызов по Bluetooth
	Во время вызова по Bluetooth отключен микрофон
	Загрузка журнала вызовов с мобильного устройства, подключенного к системе по Bluetooth
	Загрузка контактов с мобильного устройства, подключенного к системе по Bluetooth

#### Сила сигнала

Значок	Описание
	Сила сигнала подключенного по Bluetooth мобильного телефона

#### К СВЕДЕНИЮ

- Уровень зарядки, отображаемый на экране системы, может отличаться от уровня, отображаемого на экране подключенного устройства.
- Сила сигнала, отображаемая на экране системы, может отличаться от силы сигнала, отображаемой на экране подключенного устройства.
- В зависимости от модели и спецификаций автомобиля, некоторые значки состояния могут не отображаться.



## СПЕЦИФИКАЦИИ АУДИОСИСТЕМЫ

### USB

#### Поддерживаемые аудио форматы

- Спецификации аудиофайла
  - Аудиоформат WAVeform
  - MPEG1/2/2,5, аудиоуровень 3
  - Формат аудиофайла для Windows версии 7.X/8.X
- Скорость цифрового потока
  - MPEG1 (аудиоуровень 3): 32/40/48/56/64/80/96/112/128/160/192/224/256/320 кбит/с
  - MPEG2 (аудиоуровень 3): 8/16/24/32/40/48/56/64/80/96/112/128/144/160 кбит/с
  - MPEG2,5 (аудиоуровень 3): 8/16/24/32/40/48/56/64/80/96/112/128/144/160 kbps
  - WMA (большой диапазон): 48/64/80/96/128/160/192 кбит/с
- Биты на выборку
  - WAV (PCM(стерео)): 24 бит
  - WAV (IMA ADPCM): 4 бит
  - WAV (MS ADPCM): 4 бит
- Частота дискретизации
  - MPEG1: 44100/48000/32000 Гц
  - MPEG2: 22050/24000/16000 Гц
  - MPEG2,5: 11025/12000/8000 Гц
  - WMA: 32000/44100/48000 Гц
  - WAV: 44100/48000 Гц
- Максимальное количество слоев каталога: Ограничения нет
- Максимальная длина названия папки (на основе): 31 английский или корейский символ
- Максимальная длина названия файла (на основе): 63 английских или корейских символа
- Поддерживаемые символы названия папок/файлов (поддержка Unicode): 2 604 корейских символа, 94 буквенно-цифровых символа, 4 888 китайских иероглифов, 986 специальных символов
- Максимальное количество папок: 2 000
- Максимальное количество файлов: 6 000

### К СВЕДЕНИЮ

- Файлы, формат которых не поддерживается, могут не распознаваться или не воспроизводиться, или Информация о них, например, название файла, может отображаться неверно.
- Система распознает только файлы формата .mp3/.wma/.wav. Если формат файла не распознается, измените формат с помощью новейшего программного обеспечения для кодирования.
- Устройства могут не поддерживаться некоторые файлы, заблокированные с помощью DRM (управления цифровыми правами).
- Для сжатых файлов MP3/WMA и WAV, в зависимости от скорости передачи данных, будет иметь место разница в качестве звучания. (Музыкальные файлы с более высокой скоростью передачи данных (битрейтом) имеют лучшее качество звука.)

## Мультимедийная система

- Японские иероглифы и упрощенные китайские иероглифы в названии папок или файлов могут отображаться неверно.

### Поддерживаемые устройства-накопители USB

- Байт/сектор: 64 кбайт или меньше
- Система форматирования: FAT12/16/32 (рекомендуется)
- Максимальная емкость устройства: 32 ГБ

### К СВЕДЕНИЮ

- Надлежащая работа гарантируется только для накопителей USB с металлической крышкой штекерного типа.
  - Накопители USB с пластмассовыми штекерами могут не распознаваться.
  - Накопители USB со встроенными картами памяти, такими как карты CF и SD-карты, могут быть не распознаны.

- Жесткие диски USB могут быть не распознаны.
- При использовании накопителя USB большой емкости с несколькими логическими дисками будут распознаны только файлы, расположенные в первом разделе.
- Если на накопителе USB расположено приложение, соответствующие медиа-файлы не могут быть воспроизведены.
- Для обеспечения лучшей совместимости необходимо использовать устройства USB 2.0.

### Bluetooth

- Bluetooth класс мощности 2: От -6 до 4 дБм
- Мощность передачи по воздуху: 3 мВт (макс.)
- Диапазон частот: 2400 ~ 2483,5 МГц
- Версия программного исправления ошибок RAM Bluetooth: 1

## ТОРГОВЫЕ МАРКИ

Другие товарные знаки и товарные наименования принадлежат их соответствующим владельцам.

- Торговая марка и логотип Bluetooth® являются зарегистрированными торговыми марками, принадлежащими компании Bluetooth SIG, Inc.; любое использование таких товарных знаков компанией HYUNDAI производится по лицензии.



- Apple®, iPad®, iPad mini™, iPhone®, iPod®, iPod classic®, iPod nano®, iPod touch® и iTunes® — зарегистрированные товарные знаки компании Apple Inc.

Мультимедийная система

**ЗАЯВЛЕНИЕ О СООТВЕТСТВИИ  
CE RED для ЕС**

EU Declaration of Conformity	
<b>Product details</b>	
<b>Product</b>	CAR AUDIO SYSTEM
<b>Model</b>	ACB051EE, ACB1051RE, ACB1151EG, ACB1051EE, ACB1051UG, ACB1051GG, ACB1051MG
We hereby declare, that the product above is in compliance with the essential requirements of the Directive 2014/53/EU by application of	
<b>Applied Standards</b>	
<b>Article 3.2 Radio</b>	EN 300 328 V2.1.1 / Final Draft EN 303 345 V1.1.7
<b>Article 3.1b EMC</b>	Draft EN 301 489-1 V2.2.0, Final Draft EN 301 489-3 V2.1.1, Draft EN 301 489-17 V3.2.0, EN 55032:2015
<b>Article 3.1a Safety, Health</b>	EN 60955:2014, EN 62311:2008
<b>Manufacturer</b>	<b>Representative in the EU</b>
Hyundai MOBIS Co., Ltd. 203, Teherim-ro, Gangnam-gu, Seoul, 06141, Korea Tel: +82-31-260-2707	MOBIS Parts Europe N.V. Wilhelm-Fay-Strasse 51, Frankfurt/Main, 65936, Germany Tel: +49-69-85096-5011
	<b>Signed By</b> 15/11/2017 This declaration of conformity is issued under the sole responsibility of the manufacturer:
	 Seunghoon Choe Representative Hyundai MOBIS Co., Ltd.

## Управление автомобилем

Перед поездкой .....	5-6	Система помощи при подъеме по	
Перед поездкой .....	5-6	склону (HAC) .....	5-60
Перед запуском двигателя .....	5-6	Сигнал аварийной остановки (ESS) .....	5-61
Замок зажигания .....	5-8	Система управления торможением при	
Замок зажигания с ключом .....	5-8	движении на спуске (DBC) .....	5-62
Кнопка запуска и остановки двигателя .....	5-14	Приемы безопасного торможения .....	5-64
Механическая коробка передач .....	5-24	Полный привод (4WD) .....	5-66
Работа МКПП .....	5-24	Работа системы 4WD .....	5-68
Приемы безопасного вождения .....	5-26	Меры предосторожности в аварийных	
Автоматическая коробка передач .....	5-28	ситуациях .....	5-73
Работа АКПП .....	5-28	Снижение риска опрокидывания .....	5-74
Парковка .....	5-33	Система ISG (остановки и запуска на холостом	
Приемы безопасного вождения .....	5-34	ходу) .....	5-76
Тормозная система .....	5-37	Включение системы ISG .....	5-76
Усилитель тормозов .....	5-37	Отключение системы ISG .....	5-80
Индикатор износа дисковых тормозов .....	5-38	Неисправность в системе ISG .....	5-80
Стояночный тормоз .....	5-38	Отключение датчика АКБ .....	5-81
Электрический стояночный тормоз (EPB) .....	5-41	Рулевое колесо с гибким усилием .....	5-83
АВТОМАТИЧЕСКОЕ УДЕРЖАНИЕ .....	5-47	Интегрированная система управления	
Антиблокировочная тормозная система (АБС) .....	5-52	режимом вождения .....	5-85
Электронная система динамической		Система предотвращения фронтального	
стабилизации (ESC) .....	5-54	столкновения (FCA) — с камерой .....	5-90
Система управления стабилизацией		Настройки и включение системы .....	5-90
транспортного средства .....	5-58	Предупреждающее сообщение FCA	
Система стабилизации прицепа (TSA) .....	5-60	и управление системой .....	5-92

Датчик FCA.....	5-95	Предупреждающее сообщение и управление системой.....	5-145
Неисправность системы.....	5-96	Система предупреждения о движении в пересекающемся направлении сзади (RCCW).....	5-154
Ограничения системы.....	5-99	Описание системы.....	5-154
Система предотвращения фронтального столкновения (FCA) — комбинированный тип датчика (передний радар + передняя камера) (кроме россии).....	5-105	Настройки и включение системы.....	5-155
Настройки и включение системы.....	5-106	Предупреждающее сообщение и управление системой.....	5-157
Предупреждающее сообщение FCA и управление системой.....	5-108	Система предупреждения/Предотвращения о столкновении вне зоны видимости.....	5-166
Датчик FCA.....	5-111	Описание системы.....	5-166
Неисправность системы.....	5-114	Настройки и включение системы.....	5-168
Ограничения системы.....	5-116	Предупреждающее сообщение и управление системой.....	5-170
Система предотвращения фронтального столкновения (FCA) — комбинированный тип датчика (передний радар + передняя камера) (для россии).....	5-123	Система предупреждения о движении в пересекающемся направлении сзади (RCCW)/Система предотвращения столкновения в пересекающемся направлении сзади.....	5-182
Настройки и включение системы.....	5-124	Описание системы.....	5-182
Предупреждающее сообщение FCA и управление системой.....	5-126	Настройки и включение системы.....	5-183
Датчик FCA.....	5-129	Предупреждающее сообщение и управление системой.....	5-185
Неисправность системы.....	5-132		
Ограничения системы.....	5-134		
Система предупреждения.....	5-142		
Описание системы.....	5-142		
Настройки и включение системы.....	5-143		

Система помощи для удержания транспортного средства в пределах полосы движения (LKA) (для европы).....	5-195
Работа системы LKA .....	5-197
Контрольная лампа и сообщение .....	5-201
Ограничения системы .....	5-203
Изменение функции системы LKA .....	5-204
Система помощи для удержания транспортного средства в пределах полосы движения (LKA) (кроме европы).....	5-206
Работа системы LKA .....	5-208
Контрольная лампа и сообщение .....	5-212
Ограничения системы .....	5-214
Изменение функции системы LKA .....	5-215
Система контроля внимания водителя (DAW).....	5-217
Настройки и включение системы .....	5-217
Сброс показаний системы .....	5-219
Режим ожидания системы.....	5-219
Неисправность системы.....	5-219
Система управления ограничением скорости .....	5-222
Работа системы управления ограничения скорости.....	5-522

Система интеллектуального предупреждения об ограничении скорости (ISLW).....	5-225
Настройки и включение системы .....	5-226
Дисплей .....	5-227
Ограничения системы .....	5-232
Внимание водителя .....	5-233
Круиз-контроль .....	5-234
Работа системы круиз-контроля.....	5-234
Система интеллектуального круиз-контроля с функцией STOP & GO.....	5-241
Переключатель системы интеллектуального круиз-контроля .....	5-242
Регулировка скорости системой интеллектуального круиз-контроля .....	5-242
Поддерживание системой интеллектуального круиз-контроля заданной дистанции между транспортными средствами .....	5-249
Датчик для контроля дистанции до идущего впереди транспортного средства .....	5-253
Регулировка чувствительности системы интеллектуального круиз-контроля .....	5-255
Переключение в режим круиз-контроля .....	5-255
Ограничения системы .....	5-256

Уведомление о покидании ведущего автомобиля .....	5-262
Настройка системы и условия работы .....	5-262
Особые условия вождения .....	5-264
Опасные условия вождения .....	5-264
Раскачивание транспортного средства .....	5-264
Выполнение плавных поворотов .....	5-265
Вождение в ночное время .....	5-265
Вождение под дождем .....	5-266
Управление автомобилем в затопленных местах .....	5-267
Движение по автомагистралям .....	5-267
Снижение риска опрокидывания .....	5-267
Вождение в зимних условиях .....	5-269
Вождение по снегу и льду .....	5-269
Меры предосторожности в зимний период .....	5-272
Буксировка прицепа (для европы) .....	5-275
При буксировке прицепа .....	5-276
Буксирное оборудование прицепа .....	5-280
Управление автомобилем с прицепом .....	5-281
Техническое обслуживание при буксировании прицепа .....	5-286
Масса автомобиля .....	5-287
Перегрузка .....	5-288



 **ОСТОРОЖНО**

**Угарный газ (СО) является ядовитым. Его вдыхание может привести к потере сознания и смерти.**

Выхлопные газы содержат не имеющий цвета и запаха углекислый газ.

**Не вдыхайте выхлопные газы.**

При появлении запаха выхлопных газов внутри салона следует немедленно открыть окно. Вдыхание угарного газа может привести к потере сознания и смерти от удушья.

**Следите за тем, чтобы в выхлопной системе не было утечек газов.**

Выхлопную систему необходимо проверять при каждом подъеме автомобиля для замены масла и других целей. При изменении звука работы выхлопной системы или в случае удара чем-либо снизу автомобиля рекомендуется как можно скорее проверить выхлопную систему в официальном дилерском центре HYUNDAI.

**Не оставляйте двигатель включенным в закрытых помещениях.**

Работа двигателя на холостом ходу в гараже грозит опасностью, даже если двери гаража открыты. Запустив двигатель, следует сразу выехать из гаража.

**Избегайте длительной работы двигателя на холостом ходу, когда в салоне автомобиля находятся люди.**

Вынужденная длительная работа двигателя на холостом ходу при нахождении людей в салоне автомобиля допускается только вне закрытых помещений. При этом необходимо установить регулятор притока воздуха в положение подачи свежего воздуха, а регулятор вентилятора на максимальную мощность, чтобы обеспечить подачу в салон свежего воздуха.

**Не допускайте засорения воздухозаборных отверстий.**

Для поддержания нормальной работы вентиляционной системой следите за тем, чтобы расположенные перед ветровым стеклом воздухозаборные отверстия не забивались снегом, льдом и т. п.

**Если нужно двигаться с открытой крышкой багажника:**

Закройте все окна.

Откройте воздушные заслонки панели приборов.

Установите регулятор притока воздуха в положение подачи свежего воздуха, регулятор управления воздушным потоком в положение «Пол» или «Лицо», а регулятор вентилятора на максимальную мощность.

## Управление автомобилем

### ПЕРЕД ПОЕЗДКОЙ

#### Перед поездкой

- Все окна, наружные зеркала и внешние осветительные приборы должны быть чистыми и ничем не заслоненными.
- Удалите иней, снег или лед.
- Осмотрите шины на износ и повреждения.
- Убедитесь, что под автомобилем нет следов утечки.
- Перед движением задним ходом убедитесь в отсутствии каких-либо препятствий позади автомобиля.

#### Перед запуском двигателя

- Убедитесь в том, что плотно закрыт капот, дверь (крышка) багажника и двери.
- Отрегулируйте положение сидения и рулевого колеса.
- Отрегулируйте положения внутреннего зеркала и наружных зеркал заднего вида.
- Проверьте работу наружных осветительных приборов.
- Пристегните ремень безопасности. Убедитесь в том, что все пассажиры пристегнулись ремнями безопасности.
- Поверните ключ зажигания в положение «On» и проверьте указатели и индикаторы панели приборов, а также сообщения на дисплее комбинации приборов.
- Убедитесь в том, что весь багаж надежно уложен или закреплен.

#### ОСТОРОЖНО

**Чтобы снизить вероятность СЕРЬЕЗНОЙ ТРАВМЫ или ГИБЕЛИ, соблюдайте следующие меры предосторожности:**

- **Необходимо ВСЕГДА пристегивать ремень безопасности.** Во время движения все пассажиры должны быть пристегнуты ремнями безопасности. Подробную информацию см. в пункте «Ремни безопасности» в главе 2.
- **Никогда не ослабляйте внимание во время движения.** Полагайте, что другие участники движения или пешеходы могут быть менее внимательными и совершать ошибки.
- **Постоянно концентрируйтесь на дороге во время движения.** Отвлечение водителя может стать причиной аварии.

- Соблюдайте безопасную дистанцию до следующих впереди автомобилей.

### **ОСТОРОЖНО**

Вождение в состоянии алкогольного или наркотического опьянения **ЗАПРЕЩЕНО**.

Вождение в таком состоянии может стать причиной **СЕРЬЕЗНОЙ ТРАВМЫ** или **СМЕРТИ**.

Вождение в нетрезвом виде — главная причина гибели людей на дорогах каждый год. Даже небольшое количество алкоголя оказывает влияние на Ваши рефлексы, остроту реакции и скорость принятия решений. Даже одна порция алкоголя может снизить реакцию на изменения ситуации и непредвиденные обстоятельства. Время реакции увеличивается с каждой новой порцией алкоголя.

Вождение в состоянии наркотического опьянения столь же или даже более опасно, чем вождение в нетрезвом виде.

Вероятность серьезной аварии намного возрастает, если Вы выпьете или примете наркотики и поведете автомобиль. Если Вы выпили или приняли наркотики, не садитесь за руль. Не садитесь в автомобиль к водителю, принимавшему алкоголь или наркотики. Обратитесь к ответственному водителю или вызовите такси.

## ЗАМОК ЗАЖИГАНИЯ

### ⚠ ОСТОРОЖНО

Чтобы снизить вероятность **СЕРЬЕЗНОЙ ТРАВМЫ** или **ГИБЕЛИ**, соблюдайте следующие меры предосторожности:

- **НИКОГДА** не позволяйте детям, или не умеющим управлять автомобилем лицам, прикасаться к замку зажигания или связанным с пуском двигателя элементам управления. Результатом может быть неожиданное движение автомобиля.
- **НИКОГДА** не пытайтесь просунуть руку через руль во время движения, чтобы дотянуться до замка зажигания или других органов управления. Такие действия могут привести к потере управления автомобилем и аварии.

### Замок зажигания с ключом (при наличии)

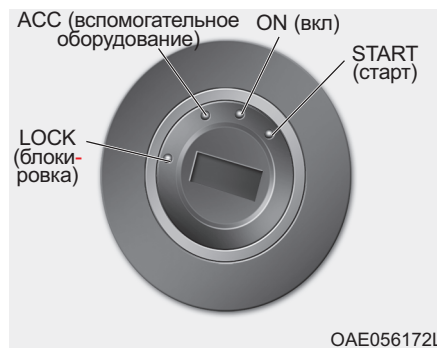

Если передняя дверь открыта, то замок зажигания будет подсвечен при условии, что он не находится в положении ON (вкл). Подсветка немедленно выключается при включении замка зажигания или через 30 секунд после закрытия двери. (при наличии)

### ⚠ ОСТОРОЖНО

- **НИКОГДА** не переводите ключ зажигания в положение LOCK или ACC во время движения, за исключением чрезвычайных обстоятельств. Это приведет к выключению двигателя, усилителя рулевого управления и усилителя тормозов. Это может привести к потере управляемости и функции торможения, что может стать причиной аварии.
- Перед тем как покинуть автомобиль обязательно установите рычаг переключения передач на 1-ю передачу (МКПП), или в положение P (парковка, АКПП), нажмите на педаль тормоза и переведите ключ зажигания в положение LOCK.

Если не предпринять эти меры предосторожности, может иметь место самопроизвольное перемещение транспортного средства.

**К СВЕДЕНИЮ**

Запрещается использовать сторонние крышки замка зажигания. Это может привести к ошибке пуска в результате сбоя связи.

## Управление автомобилем

### Положения замка зажигания с ключом

Переключатель Положение	Действие	Примечания
<b>LOCK (блокировка)</b>	<p>Чтобы повернуть ключ зажигания в положение LOCK (блокировка), поверните ключ положение ACC и поверните его в направлении LOCK.</p> <p>Ключ зажигания можно извлечь только в положении LOCK. Рулевое колесо блокируется для защиты автомобиля от угона. (при наличии)</p>	
<b>ACC (вспомогательное оборудование)</b>	<p>Некоторое электрическое вспомогательное оборудование можно использовать.</p> <p>Происходит разблокирование рулевого колеса.</p>	Если Вам не удастся повернуть ключ зажигания в положение ACC, поверните рулевое колесо вправо или влево, чтобы снять напряжение, и поверните ключ.
<b>ON (вкл)</b>	<p>Это нормальное рабочее положение ключа, в котором происходит запуск двигателя.</p> <p>В этом положении действуют все основные и вспомогательные системы автомобиля.</p> <p>При переводе ключа зажигания из положения ACC в положение ON можно проверить все контрольные лампы.</p>	Не оставляйте ключ зажигания в положении ON при выключенном двигателе, чтобы не разряжалась АКБ.
<b>START (старт)</b>	<p>Чтобы запустить двигатель, поверните ключ зажигания в положение START (пуск).</p> <p>В свободном состоянии ключ сам возвращается в положение ON.</p>	Двигатель будет прокручиваться, пока вы не отпустите ключ.

## Запуск двигателя

### ОСТОРОЖНО

- При управлении автомобилем обувь должна быть соответствующей. Не следует управлять автомобилем в туфлях на высоких каблуках, лыжных ботинках, сандалиях или пляжных тапках и т. п. В такой обуви неудобно нажимать педали тормоза, акселератора и сцепления.
- Недопустимо производить пуск двигателя при нажатой педали акселератора. Транспортное средство может начать двигаться, что может привести к ДТП.
- Необходимо дождаться достижения нормальной частоты вращения двигателя. Транспортное средство может внезапно начать движение при отпускании педали тормоза, если частота вращения коленчатого вала высокая.

## Запуск бензинового двигателя

Автомобиль с механической коробкой передач:

1. Убедитесь, что задействован стояночный тормоз.
2. Рычаг переключения передач должен находиться в нейтральном положении.
3. Выжмите педали сцепления и тормоза.
4. Переведите зажигание в положение СТАРТ. Удерживайте ключ (не более 10 с), пока двигатель не запустится, затем отпустите.

Автомобиль с автоматической коробкой передач:

1. Убедитесь, что задействован стояночный тормоз.
2. Переведите рычаг переключения передач в положение Р (парковка).
3. Нажмите на педаль тормоза.
4. Переведите зажигание в положение СТАРТ. Удерживайте ключ (не более 10 с), пока двигатель не запустится, затем отпустите.

## Информация

- Не ждите, пока двигатель разогреется при неподвижном автомобиле.

Начинайте движение на средних оборотах двигателя. (Следует избегать резкого ускорения и торможения.)

- Запускайте двигатель, выжав педаль тормоза ногой. Не нажимайте педаль газа при запуске двигателя. Не разгоняйте двигатель во время прогрева.

## Управление автомобилем

### К СВЕДЕНИЮ

Чтобы не повредить системы автомобиля:

- Не удерживайте ключ зажигания в положении START более 10 с. Подождите 5 – 10 с перед следующей попыткой.
- Не поворачивайте ключ зажигания в положение START, когда двигатель работает. Это может стать причиной повреждения стартера.
- Если позволяют транспортный поток и дорожные условия, можно перевести рычаг переключения передач в положение N (нейтраль), пока автомобиль еще движется, и повернуть выключатель зажигания в положение START, чтобы повторно запустить двигатель.
- Не пытайтесь запускать двигатель, буксируя или толкая автомобиль.

### Запуск дизельного двигателя

При запуске холодного дизельного двигателя сначала требуется выполнить предпусковой прогрев. После запуска двигатель необходимо прогреть и только потом можно начинать движение.

Автомобиль с механической коробкой передач:

1. Убедитесь, что задействован стояночный тормоз.
2. Рычаг переключения передач должен находиться в нейтральном положении.
3. Выжмите педали сцепления и тормоза.
4. Для предварительного прогрева двигателя поверните ключ зажигания в положение ON. Загорится индикатор свечей накаливания (⚡).
5. Когда индикатор свечей накаливания (⚡) погаснет, поверните ключ зажигания в положение START. Удерживайте ключ (не более 10 с), пока двигатель не запустится, затем отпустите.

Автомобиль с автоматической коробкой передач:

1. Убедитесь, что задействован стояночный тормоз.
2. Переведите рычаг переключения передач в положение P (парковка).
3. Нажмите на педаль тормоза.
4. Для предварительного прогрева двигателя поверните ключ зажигания в положение ON. Загорится индикатор свечей накаливания (⚡).
5. Когда индикатор свечей накаливания (⚡) погаснет, поверните ключ зажигания в положение START. Удерживайте ключ (не более 10 с), пока двигатель не запустится, затем отпустите.



**К СВЕДЕНИЮ**

Если двигатель не запускается в течение 10 секунд после завершения предпускового прогрева, поверните ключ зажигания еще раз в положение LOCK на 10 секунд. Затем поверните ключ зажигания в положение ON, чтобы повторить предпусковой прогрев двигателя.

**Запуск и остановка двигателя с турбокомпрессором с промежуточным охлаждением**

1. Не разгоняйте двигатель сразу после пуска.

Если двигатель холодный, дайте ему поработать на холостом ходу несколько секунд, чтобы обеспечить надлежащую смазку турбокомпрессора.

2. После езды с высокой скоростью или в течение длительного времени при высокой нагрузке двигателя, перед выключением двигателя необходимо дать ему поработать около 1 минуты на холостом ходу.

Это период требуется для охлаждения турбокомпрессора до выключения двигателя.

**К СВЕДЕНИЮ**

Не останавливайте двигатель непосредственно после завершения его работы с высокой нагрузкой. Это может привести к серьезному повреждению двигателя или турбонагнетателя.

## Управление автомобилем

### К СВЕДЕНИЮ

Чтобы не повредить системы автомобиля:

- Не удерживайте ключ зажигания в положении START более 10 с. Подождите 5 – 10 с перед следующей попыткой.
- Не поворачивайте ключ зажигания в положение START, когда двигатель работает. Это может стать причиной повреждения стартера.
- Если позволяют транспортный поток и дорожные условия, можно перевести рычаг переключения передач в положение N (нейтраль), пока автомобиль еще движется, и повернуть выключатель зажигания в положение START, чтобы повторно запустить двигатель.
- Не пытайтесь запускать двигатель, буксируя или толкая автомобиль.

### Кнопка запуска и остановки двигателя (при наличии)



При открытии передней двери загорается кнопка запуска и остановки двигателя. После закрытия двери она горит еще 30 секунд.

### ⚠ ОСТОРОЖНО

Чтобы выключить двигатель в экстренной ситуации:

Нажмите и удерживайте кнопку запуска и остановки двигателя более двух секунд, или три раза нажмите и отпустите эту кнопку (в течение трех секунд).

Если автомобиль не останавливается, двигатель можно перезапустить, не нажимая педаль тормоза. Для этого можно перевести рычаг переключения передач в нейтральное положение «N» и нажать кнопку запуска и остановки двигателя.

 **ОСТОРОЖНО**

- **НИКОГДА**, кроме экстренных случаев, не нажимайте кнопку запуска и остановки двигателя во время движения автомобиля. Это приведет к выключению двигателя, усилителя рулевого управления и усилителя тормозов. Это может привести к потере управляемости и функции торможения, что может стать причиной аварии.
- Прежде чем покинуть автомобиль обязательно установите рычаг переключения передач в положение «Р» (парковка), задействуйте стояночный тормоз, нажмите кнопку запуска и остановки двигателя, чтобы выключить двигатель, и, уходя, заберите с собой электронный ключ.

Если не предпринять эти меры предосторожности, может иметь место самопроизвольное перемещение транспортного средства.

## Управление автомобилем

### **Положения кнопки запуска и остановки двигателя - Автомобиль с механической коробкой передач**

<b>Переключатель Положение</b>	<b>Действие</b>	<b>Примечания</b>
<b>OFF (выкл)</b>	<p>Чтобы выключить двигатель, остановите автомобиль и нажмите кнопку запуска и остановки двигателя.</p> <p>Рулевое колесо блокируется для защиты автомобиля от угона. (при наличии)</p>	<p>Если рулевое колесо не заблокировано должным образом, при открывании двери водителя раздается предупредительный сигнал.</p>
<b>ACC (вспомогательное оборудование)</b>	<p>Нажмите кнопку пуска-останова двигателя, когда кнопка в положении OFF, не нажимая педаль сцепления.</p> <p>Некоторое электрическое вспомогательное оборудование можно использовать.</p> <p>Происходит разблокирование рулевого колеса.</p>	<p>Если оставить кнопку запуска и остановки двигателя в положении ACC, то через 1 час питание от АКБ будет автоматически отключено, чтобы исключить ее разряд.</p> <p>Если рулевое колесо не разблокировано должным образом, кнопка запуска и остановки двигателя не действует. Нажмите кнопку запуска и остановки двигателя с одновременным поворотом рулевого колеса вправо и влево для снятия напряжения.</p>

### - Автомобиль с механической коробкой передач

Переключатель Положение	Действие	Примечания
<b>ON (вкл)</b>	Нажмите кнопку пуска-останова двигателя, когда она находится в положении ACC, не нажимая педаль сцепления. Перед пуском двигателя можно проверить контрольные лампы.	Не оставляйте кнопку пуска/останова двигателя в положении ON, когда двигатель не работает, во избежание разрядки АКБ.
<b>START (старт)</b>	Чтобы запустить двигатель, нажмите педаль сцепления и педаль тормоза, затем нажмите кнопку запуска и остановки двигателя. Рычаг переключения передач должен находиться в положении «N» (Нейтраль).	При нажатии кнопки запуска и остановки двигателя без нажатия педали тормоза двигатель не включается. В этом случае кнопка запуска и остановки двигателя работает следующим образом: <b>OFF → ACC → ON → OFF или ACC</b>

## Управление автомобилем

### Положения кнопки запуска и остановки двигателя - Автомобиль с автоматической коробкой передач

Переключатель Положение	Действие	Примечания
<b>OFF (выкл)</b>	<p>Чтобы выключить двигатель, установите рычаг переключения передач в положение «Р» (парковка) и нажмите кнопку запуска и остановки двигателя.</p> <p>Если нажать кнопку запуска и остановки двигателя при другом положении рычага селектора, кнопка занимает положение ACC, а не OFF.</p> <p>Рулевое колесо блокируется для защиты автомобиля от угона. (при наличии)</p>	<p>Если рулевое колесо не заблокировано должным образом, при открывании двери водителя раздается предупредительный сигнал.</p>
<b>ACC (вспомогательное оборудование)</b>	<p>Нажмите находящуюся в положении OFF кнопку запуска и остановки двигателя, не нажимая педаль сцепления.</p> <p>Некоторое электрическое вспомогательное оборудование можно использовать.</p> <p>Происходит разблокирование рулевого колеса.</p>	<p>Если оставить кнопку запуска и остановки двигателя в положении ACC, то через 1 час питание от АКБ будет автоматически отключено, чтобы исключить ее разряд.</p> <p>Если рулевое колесо не разблокировано должным образом, кнопка запуска и остановки двигателя не действует. Нажмите кнопку запуска и остановки двигателя с одновременным поворотом рулевого колеса вправо и влево для снятия напряжения.</p>

### - Автомобиль с автоматической коробкой передач

Переключатель Положение	Действие	Примечания
<b>ON (вкл)</b>	Нажмите находящуюся в положении ACC кнопку запуска и остановки двигателя, не нажимая педаль тормоза. Перед пуском двигателя можно проверить контрольные лампы.	Не оставляйте кнопку пуска/останова двигателя в положении ON, когда двигатель не работает, во избежание разрядки АКБ.
<b>START (старт)</b>	Чтобы запустить двигатель, нажмите педаль тормоза и нажмите кнопку запуска и остановки двигателя. Рычаг переключения передач должен находиться в положении «Р» (Парковка) или «N» (Нейтраль). Для обеспечения безопасности запускайте двигатель при рычаге переключения передач в положении «Р» (Парковка).	При нажатии кнопки запуска и остановки двигателя без нажатия педали тормоза двигатель не включается. В этом случае кнопка запуска и остановки двигателя работает следующим образом: <b>OFF → ACC → ON → OFF или ACC</b>

## Управление автомобилем

### Запуск двигателя

#### ОСТОРОЖНО

- При управлении автомобилем обувь должна быть соответствующей. Не следует управлять автомобилем в туфлях на высоких каблуках, лыжных ботинках, сандалиях или пляжных тапках и т. п. В такой обуви неудобно нажимать педали тормоза, акселератора и сцепления.
- Недопустимо производить пуск двигателя при нажатой педали акселератора.  
Транспортное средство может начать двигаться, что может привести к ДТП.

- Необходимо дождаться достижения нормальной частоты вращения двигателя. Транспортное средство может внезапно начать движение при отпуске педали тормоза, если частота вращения коленчатого вала высокая.

#### Информация

- При нажатии кнопки запуска и остановки двигателя последний запустится только при условии, что электронный ключ находится в автомобиле.
- Если электронный ключ находится в автомобиле, но далеко от водителя, двигатель может не запуститься.
- Нажатие кнопки запуска и остановки двигателя в положение ACC или ON при любой открытой двери инициирует поиск электронного ключа системой. Если электронный ключ отсутствует в автомобиле, то начнет мигать индикатор «» и включится предупреждение «Key not in vehicle (ключ не в машине)». Если при этом все двери закрыты, то в течение 5 секунд будет подаваться звуковой сигнал. При включенном электрооборудовании (вкл. ACC) или работающем двигателе ключ должен находиться внутри автомобиля.



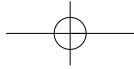

### Запуск бензинового двигателя

Автомобиль с механической коробкой передач:

1. Всегда держите при себе электронный ключ.
2. Убедитесь, что задействован стояночный тормоз.
3. Рычаг переключения передач должен находиться в нейтральном положении.
4. Выжмите педали сцепления и тормоза.
5. Нажмите кнопку пуска/остановки двигателя.

Автомобиль с автоматической коробкой передач:

1. Всегда держите при себе электронный ключ.
2. Убедитесь, что задействован стояночный тормоз.
3. Переведите рычаг переключения передач в положение P (парковка).
4. Нажмите на педаль тормоза.
5. Нажмите кнопку пуска/остановки двигателя.

### **i** Информация

- **Не ждите, пока двигатель разогреется при неподвижном автомобиле.**

**Начинайте движение на средних оборотах двигателя. Следует избегать резкого ускорения и замедления.**

- **Запускайте двигатель, выжав педаль тормоза ногой. Не нажимайте педаль газа при запуске двигателя. Не разгоняйте двигатель во время прогрева.**

### Запуск дизельного двигателя

При запуске холодного дизельного двигателя сначала требуется выполнить предпусковой прогрев. После запуска двигатель необходимо прогреть и только потом можно начинать движение.

Автомобиль с механической коробкой передач:

Vehicle with manual transmission:

1. Всегда держите при себе электронный ключ.
2. Убедитесь, что задействован стояночный тормоз.
3. Рычаг переключения передач должен находиться в нейтральном положении.
4. Выжмите педали сцепления и тормоза.
5. Нажмите кнопку пуска/остановки двигателя.
6. Не отпускайте педаль тормоза, пока не погаснет индикатор свечей накаливания (⚡).
7. Двигатель запустится, после того как погаснет индикатор свечей накаливания (⚡).

## Управление автомобилем

Автомобиль с автоматической коробкой передач:

1. Всегда держите при себе электронный ключ.
2. Убедитесь, что задействован стояночный тормоз.
3. Переведите рычаг переключения передач в положение P (парковка).
4. Нажмите на педаль тормоза.
5. Нажмите кнопку пуска/остановки двигателя.
6. Не отпускайте педаль тормоза, пока не погаснет индикатор свечей накаливания (⌘).
7. Двигатель запустится, после того как погаснет индикатор свечей накаливания (⌘).

### К СВЕДЕНИЮ

Если еще раз нажать кнопку запуска и остановки двигателя во время предварительного прогрева двигателя, он может запуститься.

Запуск и остановка двигателя с турбокомпрессором с промежуточным охлаждением

1. Не разгоняйте двигатель сразу после пуска.

Если двигатель холодный, дайте ему поработать на холостом ходу несколько секунд, чтобы обеспечить надлежащую смазку турбокомпрессора.

2. После езды с высокой скоростью или в течение длительного времени при высокой нагрузке двигателя, перед выключением двигателя необходимо дать ему поработать около 1 минуты на холостом ходу. Это период требуется для охлаждения турбокомпрессора до выключения двигателя.

### К СВЕДЕНИЮ

Не останавливайте двигатель непосредственно после завершения его работы с высокой нагрузкой. Это может привести к серьезному повреждению двигателя или турбонагнетателя.

**К СВЕДЕНИЮ**

Чтобы не повредить системы автомобиля:

- Если двигатель заглох во время движения, не пытайтесь перевести рычаг переключения передач в положение Р (парковка).

Если позволяют транспортный поток и дорожные условия, переведите рычаг переключения передач в положение N (нейтраль), пока автомобиль еще движется, и нажмите кнопку запуска и остановки двигателя, чтобы повторно запустить двигатель.

- Не пытайтесь запускать двигатель, буксируя или толкая автомобиль.

**К СВЕДЕНИЮ**

Чтобы не повредить системы автомобиля:

Не удерживайте кнопку пуска и остановки двигателя в нажатом положении более 10 с, исключая случай перегорания предохранителя стоп-сигнала.

В случае выгорания этого предохранителя обычный запуск двигателя невозможен. Замените предохранитель. Если нет возможности заменить предохранитель, то двигатель можно запустить, нажав и удерживая кнопку запуска и остановки двигателя в течение 10 с в положении АСС.

В любом случае, в целях безопасности, при запуске двигателя обязательно нажимайте педаль тормоза и/или сцепления.

**i Информация**

Если АКБ разряжена или электронный ключ не работает нормально, двигатель можно запустить, нажав кнопку запуска и остановки двигателя и повернув электронный ключ в направлении, указанном на приведенном выше рисунке.

## МЕХАНИЧЕСКАЯ КОРОБКА ПЕРЕДАЧ (ПРИ НАЛИЧИИ)



### Работа МКПП

Механическая коробка передач имеет 6 передач переднего хода. Коробка передач полностью синхронизирована на всех передачах переднего хода, поэтому переключение легко осуществляется как на повышенную, так и на пониженную передачу.

5-24

### ⚠ ОСТОРОЖНО

Перед тем как покинуть автомобиль обязательно установите рычаг переключения передач на 1-ю передачу, если при парковке на склоне автомобиль направлен в сторону подъема, или на передачу заднего хода «R», если автомобиль направлен в сторону уклона, задействуйте стояночный тормоз и переведите ключ зажигания в положение LOCK/OFF. Если не предпринять эти меры предосторожности, может иметь место самопроизвольное перемещение транспортного средства.

Если автомобиль полностью остановился, но переключить рычаг на 1-ю передачу или передачу заднего хода «R» затруднительно:

1. Переведите рычаг переключения передач в нейтральное положение и нажмите педаль сцепления.
2. Выжмите педаль сцепления, затем включите первую передачу или передачу заднего хода (R).

### **i** Информация

В холодную погоду переключение может быть затруднено до тех пор, пока не прогреется смазка коробки передач.

### **Использование сцепления**

Педадь сцепления должна быть полностью выжата до пола перед:

- Запуском двигателя

Двигатель не запустится, если не нажата педадь сцепления.

- Переключение с повышением или понижением передачи.

- Остановка двигателя

Остановите автомобиль в безопасном месте и нажмите на педадь тормоза и педадь сцепления. Затем включите передачу N (нейтраль) и остановите двигатель.

Отпускать педадь сцепления следует медленно. Не нажимайте педадь сцепления без причины во время движения.

### **К СВЕДЕНИЮ**

**Чтобы исключить излишний износ и повреждение сцепления:**

- Не держите ногу на педали сцепления во время движения.
- Не пытайтесь удерживать автомобиль на склоне с помощью сцепления в ожидании разрешающего сигнала светофора и т. п.
- Всегда выжимайте педадь сцепления до конца, чтобы избежать появления шума и повреждения сцепления.
- Не запускайте автомобиль на 2-ой (второй) скорости, за исключением тех случаев, когда вы начинаете движение на скользкой дороге .
- Запрещается управлять загруженным сверх допустимой нормы автомобилем.
- Нажимайте педадь сцепления до тех пор, пока двигатель полностью не запустится. При отпуске педали сцепления до запуска двигателя он может остановиться.

### **⚠ ОСТОРОЖНО**

- Если на автомобиль не установлен переключатель блокировки замка зажигания, при запуске двигателя в приведенных ниже условиях автомобиль может внезапно начать движение.
  - стояночный тормоз выключен.
  - рычаг переключения передач не находится в положении N (нейтраль).
  - педадь сцепления не нажата до конца.

## Управление автомобилем

### Переключение на более низкую передачу

При движении в медленном потоке или вверх по крутому склону переключайтесь на более низкую передачу, чтобы не нагружать двигатель.

При движении на более низкой передаче вероятность того, что двигатель заглохнет меньше. Кроме этого, с ее помощью легче набирать скорость, когда это необходимо.

При движении вниз по склону включение более низкой передачи позволяет поддерживать безопасную скорость за счет торможения двигателем, в результате меньше изнашиваются тормоза.

### К СВЕДЕНИЮ

**Для предотвращения повреждения двигателя, сцепления и коробки передач:**

- При переключении с 5-й на 4-ю передачу будьте внимательны, чтобы случайно не включить 2-ю передачу, сместив рычаг в сторону. Резкое переключение на низкую передачу может привести к повышению оборотов двигателя до критического уровня (красная зона тахометра).
- Не переключайтесь более чем на две передачи и не включайте более низкую передачу при высоких оборотах двигателя (5 000 об/мин и более). Такое переключение на более низкую передачу может стать причиной повреждения двигателя, муфты сцепления и коробки передач.

### Приемы безопасного вождения

- Никогда не двигайтесь под уклон накатом на нейтральной передаче. Это чрезвычайно опасно.
- Не пользуйтесь исключительно тормозами. Это может привести к перегреву и выходу из строя тормозов и связанных с ними систем.

При движении вниз по долгому склону притормозите и включите более низкую передачу. Торможение двигателем помогает замедлить автомобиль.

- Перед переключением на более низкую передачу сбросьте скорость. Это позволит избежать чрезмерного возрастания оборотов двигателя, что может привести к его повреждению.
- Снижайте скорость при боковом ветре. Это позволяет улучшить управляемость автомобиля.

- Чтобы не повредить коробку передач, обязательно полностью останавливайте автомобиль перед включением передачи заднего хода R.
- Будьте очень осторожны при движении по скользкой дороге. Будьте особенно внимательны при торможении, ускорении и переключении передач.

При резком изменении скорости на скользкой дороге может произойти потеря сцепления ведущих колес с дорогой, и автомобиль потеряет управляемость. Результатом может стать авария.

### ОСТОРОЖНО

Не следует использовать резкое торможение двигателем (переключение с более высокой на более низкую передачу) на скользких дорогах. Это может привести к проскальзыванию шин и дорожно-транспортному происшествию.

### ОСТОРОЖНО

Меры предосторожности, позволяющие снизить риск получения ТЯЖЕЛЫХ ТРАВМ или ЛЕТАЛЬНОГО ИСХОДА:

- Необходимо ВСЕГДА пристегивать ремень безопасности. В случае столкновения вероятность получения серьезной травмы и гибели непристегнутого пассажира и водителя значительно выше.
- Не превышайте безопасную скорость на поворотах или разворотах.
- Не допускайте резких движений рулевым колесом, например, при смене полосы движения или на быстрых, крутых разворотах.
- Риск опрокидывания значительно выше при потере управления на скоростных автострадах.

- Потеря управления часто происходит при выезде с дороги двух или более колес, когда водитель пытается резко выкрутить рулевое колесо назад, чтобы вернуться на дорогу.
- Если автомобиль выезжает с дорожного покрытия, не совершайте резких движений рулевым колесом. Вместо этого сначала сбросьте скорость, и только потом возвращайтесь на полосу движения.
- HYUNDAI рекомендует соблюдать указываемые дорожными знаками ограничения скорости.

## Управление автомобилем

### АВТОМАТИЧЕСКАЯ КОРОБКА ПЕРЕДАЧ (ПРИ НАЛИЧИИ)



#### Работа АКПП

Автоматическая коробка передач имеет шесть передач переднего хода (или восемь передач переднего хода, при наличии) и одну передачу заднего хода.

Переключение передач в положении D (движение вперед) производится автоматически.



При включенном зажигании индикатор на комбинации приборов отображает положение рычага переключения передач.

### **ОСТОРОЖНО**

**Меры предосторожности, позволяющие снизить риск получения тяжелых травм или летального исхода:**

- Перед переключением рычага коробки передач в положение D (движение вперед) или R (задний ход) **ВСЕГДА** проверяйте, что вблизи автомобиля нет людей, особенно детей.
- Перед тем как покинуть автомобиль **обязательно** установите рычаг переключения передач в положение P (парковка), затем включите стояночный тормоз и переведите ключ зажигания в положение LOCK/OFF (БЛОКИРОВКА/ВЫКЛЮЧЕНО).

**Если не соблюдать эти меры предосторожности, автомобиль может неожиданно начать движение.**

- Не следует использовать резкое торможение двигателем (переключение на более низкую передачу) на скользких дорогах. Это может привести к заносу автомобиля, и как следствие, к аварии.

### **P (парковка)**

Переключение в режим P (парковка) всегда должно выполняться только после полной остановки автомобиля.

Для переключения из положения P (парковка) необходимо сильно нажать на педаль тормоза. Одновременно нажимать на педаль акселератора нельзя.

**Если после выполнения всех вышеуказанных действий рычаг все равно не удается перевести из положения P (парковка), следуйте указаниям пункта «Снятие блокировки переключения передач» в этой главе.**

Перед выключением двигателя рычаг переключения передач должен быть установлен в положение P (парковка).

## Управление автомобилем

### ОСТОРОЖНО

- Переключение рычага селектора в положение Р (парковка) во время движения может привести к потере управляемости автомобиля.
- Остановив автомобиль, обязательно переведите рычаг переключения передач в положение Р (парковка), задействуйте стояночный тормоз и выключите двигатель.
- Не следует использовать положение «Р» (парковка) вместо стояночного тормоза.

### *Р (задний ход)*

Используйте это положение для движения автомобиля задним ходом.

### **К СВЕДЕНИЮ**

Перед переключением рычага селектора в положение R (задний ход) или из него автомобиль должен быть полностью остановлен; переключение рычага селектора в положение R (задний ход) во время движения может привести к повреждению коробки передач.

### *N (нейтраль)*

Колеса и коробка передач разобщены.

Положение N (нейтраль) можно использовать для перезапуска заглохшего двигателя или при необходимости остановки с работающим двигателем. При покидании автомобиля следует включить парковочное положение P.

При переключении из положения N (нейтраль) на любую другую передачу всегда нажимайте педаль сцепления.

### ОСТОРОЖНО

Не включайте передачи, не нажав до конца педаль тормоза. Переключение на передачу при высоких оборотах двигателя может привести к очень резкому движению автомобиля. Это может привести к потере управления автомобилем. В результате можно задеть людей или какие-либо предметы.

## **D (движение вперед)**

Это положение нормального движения вперед. Коробка передач выполняет последовательное автоматическое переключение 6 передач обеспечивает оптимальный расход топлива и мощность.

Чтобы получить дополнительную мощность при обгоне другого автомобиля или движении вверх по склону, сильно нажмите педаль акселератора. Коробка автоматически выполняет понижение передачи на одну ступень (или больше, по обстоятельствам).

Переключатель режима движения на консоли рычага переключения передач позволяет водителю переключать режимы между NORMAL (нормальный), SPORT (спортивный) и ECO (экономичный). (при наличии)

**Подробная информации приводится в разделе «Встроенная система управления режимами движения» в этой главе.**

## **Спортивный режим**



В движении или нет, включение спортивного режима производится переводом рычага из положения D в сектор ручного режима управления. Для возврата в автоматический режим D рычаг следует вернуть в основной сектор.

Спортивный режим позволяет при перемещении рычага вперед и назад выбирать требуемый для конкретных условий диапазон передач.

- + (повышение передачи): Для повышения передачи на одну ступень однократно толкните рычаг вперед.
- (Понижение передачи): Для понижения передачи на одну ступень однократно толкните рычаг назад.

## **i Информация**

- **Всего имеется 6 передач переднего хода.** Для движения задним ходом или для парковки автомобиля переместите рычаг селектора в положение R (задний ход) или P (парковка), в зависимости от обстоятельств.
- **Понижение передачи происходит автоматически при замедлении скорости автомобиля.** При остановке автомобиля автоматически включается 1-я передача.

## Управление автомобилем

- При достижении критической частоты вращения двигателя (красная зона) происходит автоматическое повышение передачи.
- При переводе рычага селектора в положение + (повышение передачи) или – (понижение передачи) включение требуемой передачи может не произойти, если частота вращения двигателя не соответствует этому диапазону. Водитель должен использовать повышение передачи в соответствии с дорожной обстановкой и следить за тем, чтобы обороты двигателя не достигали критического уровня (красная зона).
- При движении по скользкой дороге переведите рычаг селектора вперед в положение + (повышение передачи). При этом произойдет переключение коробки передач на 2-ю передачу, которая больше подходит для движения по скользкой дороге. Для понижения до 1-й передачи нажмите рычаг селектора в сторону - (понижение передачи).

### **Система блокировки переключения передач**

В целях безопасности автоматическая коробка передач оснащена системой блокировки, которая предотвращает переключение из положения P (парковка) в положение R (задний ход), если не нажата педаль тормоза.

Чтобы переключить трансмиссию из положения P (парковка) в положение R (задний ход):

1. Нажмите педаль тормоза.
2. Запустите двигатель или переведите ключ зажигания в положение «ON».
3. РПереместите рычаг селектора.

### **Снятие блокировки переключения передач**

Если рычаг переключения передач невозможно передвинуть из положения P (парковка) в положение R (задний ход) при нажатой педали тормоза, не отпуская педаль тормоза, выполните следующее:

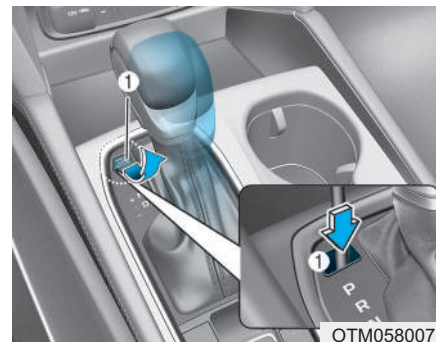

1. Переведите ключ зажигания в положение LOCK/OFF.
2. Включить стояночный тормоз.
3. Осторожно снимите крышку (1), закрывающую отверстие для доступа к стопору включения передачи.
4. Вставьте инструмент (или шлицевую отвертку) в отверстие и надавите.
5. Переместите рычаг селектора, удерживая отвертку.
6. Извлеките инструмент из отверстия для снятия блокировки переключения передач, затем установите крышку.

7. Нажмите педаль тормоза и затем перезапустите двигатель.

Если для переключения передач приходится использовать кнопку выключения блокировки, рекомендуем незамедлительно обратиться в официальный дилерский центр HYUNDAI для проверки автомобиля.

### ***Система блокировки ключа зажигания (при наличии)***

Ключ зажигания можно извлечь, только установив рычаг селектора в положение P (парковка).

### **Парковка**

Обязательно полностью остановитесь и не отпускайте педаль тормоза. Переместите рычаг селектора в положение «P» (парковка), задействуйте стояночный тормоз и поверните ключ зажигания в положение LOCK/OFF. Покидая автомобиль, заберите ключ с собой.

### **⚠ ОСТОРОЖНО**

**Сидя в автомобиле с работающим двигателем, не выжимайте слишком долго педаль акселератора. Это может привести к перегрузке двигателя или системы выхлопа и стать причиной возгорания.**

**Выхлопные газы и элементы выхлопной системы очень горячие. Не прикасайтесь к ним.**

**Не останавливайтесь и не паркуйте автомобиль там, где на земле есть что-либо, что может загореться, например, сухая трава, бумага или листья. Это может привести к пожару.**

## Управление автомобилем

### Приемы безопасного вождения

- Не перемещайте рычаг переключения передач из положения Р (парковка) или N (нейтраль) в любое другое положение, одновременно нажимая педаль акселератора.
- Никогда не перемещайте рычаг переключения передач в положение Р (парковка) во время движения.  
Дождитесь полной остановки автомобиля, прежде чем включать передачи заднего «R» или переднего «D» хода.
- Не переключайтесь на нейтраль «N» на ходу. Это может привести к ДТП из-за отсутствия торможения двигателем. Также возможно повреждение коробки передач.
- Не держите ногу на педали тормоза во время движения. Даже незначительное, но постоянное нажатие педали тормоза может привести к перегреву, износу и вероятному выходу тормозов из строя.

- При движении в спортивном режиме замедлиться до перехода на более низкую передачу. Если обороты двигателя находятся за пределами допустимого диапазона, переключение на более низкую передачу может не произойти.
- Покидая автомобиль, обязательно задействуйте стояночный тормоз. Не используйте вместо стояночного тормоза систему блокировки, включаемую в положении «Р» (парковка) рычага.
- Будьте очень осторожны при движении по скользкой дороге. Будьте особенно внимательны при торможении, ускорении и переключении передач. При резком изменении скорости на скользкой дороге может произойти потеря сцепления ведущих колес с дорогой, и автомобиль потеряет управляемость. Результатом может стать авария

- Оптимальные характеристики и экономичность автомобиля достигаются плавной работой педалью акселератора.

### ОСТОРОЖНО

**Меры предосторожности, позволяющие снизить риск получения ТЯЖЕЛЫХ ТРАВМ или ЛЕТАЛЬНОГО ИСХОДА:**

- **ОБЯЗАТЕЛЬНО** используйте ремень безопасности. В случае столкновения вероятность получения серьезной травмы и гибели непристегнутого пассажира и водителя значительно выше.
- Не превышайте безопасную скорость на поворотах или разворотах.
- Не допускайте резких движений рулевым колесом, например, при смене полосы движения или на быстрых, крутых разворотах.

- Риск опрокидывания значительно выше при потере управления на скоростных автострадах.
- Потеря управления часто происходит при выезде с дороги двух или более колес, когда водитель пытается резко выкрутить рулевое колесо назад, чтобы вернуться на дорогу.
- Если автомобиль выезжает с дорожного покрытия, не совершайте резких движений рулевым колесом. Вместо этого сначала сбросьте скорость, и только потом возвращайтесь на полосу движения.
- **HYUNDAI** рекомендует соблюдать указываемые дорожными знаками ограничения скорости.

### **Подрулевой переключатель (при наличии)**

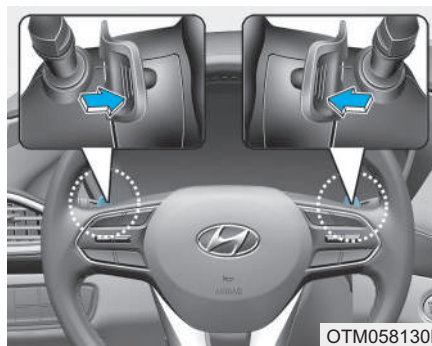

Управление подрулевым переключателем доступно, когда рычаг селектора находится в положении D (движение вперед) или в спортивном режиме.

### **При переключении рычага селектора в положение D**

Подрулевым переключателем можно управлять, когда скорость автомобиля выше 10 км/ч.

Однократно толкните подрулевой переключатель [+] или [-] для повышения или понижения на одну передачу и система изменит режим со спортивного на ручной.

Если скорость автомобиля ниже 10 км/ч, то при нажатии на педаль акселератора дольше 5 секунд или при переключении рычага селектора из положения D (движение вперед) в спортивный режим и из спортивного режима обратно в режим D (движение вперед), система переключится из спортивного режима в автоматический.

## Управление автомобилем

---

### **При переключении рычага селектора в спортивный режим**

Однократно толкните подрулевой переключатель [+] или [-] для повышения или понижения передачи на одну ступень.

### **Информация**

**При одновременном задействовании подрулевых переключателей [+] или [-] переключение передачи может не сработать.**



## ТОРМОЗНАЯ СИСТЕМА

### Усилитель тормозов

Ваш автомобиль оснащен тормозами с усилителем, которые автоматически регулируются в процессе нормальной эксплуатации.

При выключении двигателя система усилителя тормозов выключается. Автомобиль по-прежнему можно остановить, но для этого придется сильнее выжимать педаль тормоза. Однако при этом тормозной путь будет больше.

Если двигатель не работает, резервная мощность торможения частично уменьшается при каждом нажатии педали тормоза. Не качайте педаль тормоза, если усилитель отключен.

Качайте педаль тормоза только для сохранения управляемости автомобилем на скользких поверхностях.

### ОСТОРОЖНО

Должны соблюдаться следующие меры предосторожности:

- Не держите ногу на педали тормоза во время движения. Это приведет к перегреву тормозов, чрезмерному износу тормозных накладок и колодок, увеличению тормозного пути.
- При спуске по длинному или крутому склону, чтобы постоянно не пользоваться тормозом перейдите на пониженную передачу. Постоянная работа тормозами приводит к их перегреву и может стать причиной потери тормозного усилия.

- Мокрые тормоза могут ослабить способность автомобиля безопасно замедляться; также возможен увод автомобиля в сторону. Легкое притормаживание показывает, не были ли повреждены тормоза. Обязательно проверяйте тормоза таким образом после движения по глубокой воде. Чтобы высушить тормоза, слегка постучите ногой по педали тормоза, чтобы разогреть тормоза. Сохраняйте безопасную скорость до полного восстановления работоспособности тормозов. Не разгоняйтесь сильно, если работа тормозов еще не восстановилась.

## Управление автомобилем

### Индикатор износа дисковых тормозов

Если тормозные колодки изношены и требуются новые колодки, слышен высокий предупреждающий звук из передних или задних тормозов. На слух можно определить, что этот звук появляется и исчезает, или же он возникает всякий раз, когда нажимается педаль тормоза.

Следует знать, что при некоторых условиях вождения или климата при первом торможении (или притормаживании) вероятен «визг» тормозов. Это нормальная ситуация, она не указывает на неисправность тормозов.

#### К СВЕДЕНИЮ

**Во избежание дорогостоящего ремонта тормозов не эксплуатируйте автомобиль с изношенными тормозными колодками.**

#### **i** Информация

Тормозные колодки заменяются только комплектами для переднего и заднего моста.

5-38

### Стояночный тормоз

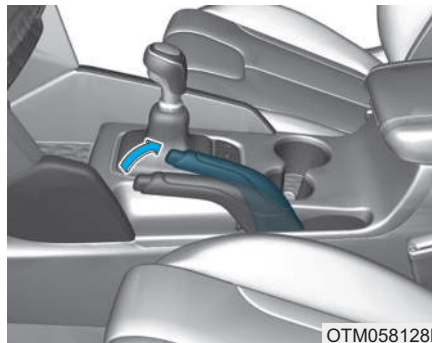

OTM058128L

#### Ручной тип

Перед тем как покинуть автомобиль, обязательно задействуйте стояночный тормоз. Чтобы задействовать стояночный тормоз:

Сильно нажмите педаль тормоза.

Как можно дальше потяните вверх рычаг стояночного тормоза.

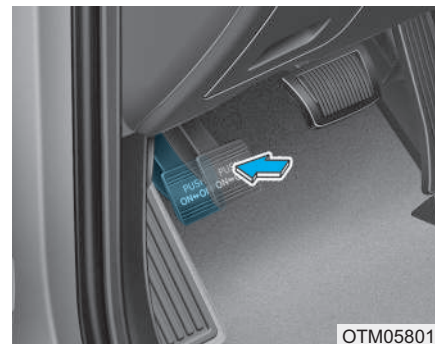

OTM058014

#### Ножной тип

Для задействования стояночного тормоза выжмите педаль рабочего тормоза, затем как можно дальше выжмите педаль стояночного тормоза.

#### **!** ОСТОРОЖНО

**Чтобы снизить опасность получения СЕРЬЕЗНЫХ ТРАВМ или ГИБЕЛИ никогда, кроме экстренных случаев, не включайте стояночный тормоз на ходу. Это может привести к повреждению системы торможения и аварии.**

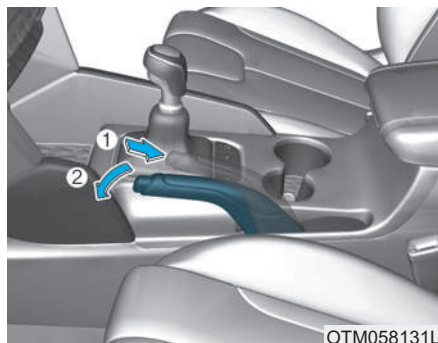

### Ручной тип

Для отпущения:

Сильно нажмите педаль тормоза. Немного потяните вверх рычаг стояночного тормоза. Нажмите кнопку выключения (1) и опустите рычаг стояночного тормоза (2).

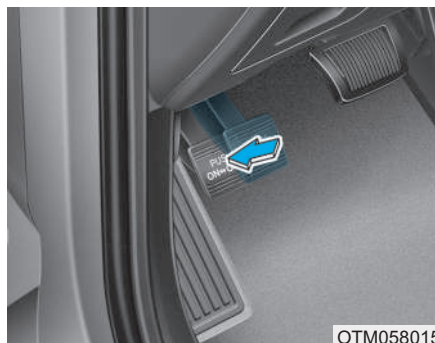

### Ножной тип

Для отпущения:

Сильно нажмите педаль тормоза. Выжмите педаль стояночного тормоза. После этого она сама поднимется и тормоз отключится. Если стояночный тормоз не отпускается или отпускается не полностью, рекомендуется обратиться в официальный дилерский центр HYUNDAI для проверки системы.

## ⚠ ОСТОРОЖНО

- Покидая автомобиль или паркуясь, дождитесь полной остановки автомобиля и не отпускайте педаль тормоза. Переведите рычаг переключения передач на 1-ю передачу (МКПП), задействуйте стояночный тормоз и поверните ключ зажигания в положение LOCK/OFF.

При не полностью включенном стояночном тормозе вероятно произойдет перемещение транспортного средства, в результате чего могут быть травмированы находящиеся поблизости люди.

- При парковке на наклонной поверхности заблокируйте колеса для предотвращения скатывания автомобиля вниз.

## Управление автомобилем

- Не позволяйте лицам, не умеющим управлять автомобилем, трогать рычаг или педаль стояночного тормоза. При случайном снятии автомобиля со стояночного тормоза могут серьезно пострадать люди.
- При отключении стояночного тормоза необходимо сильно нажать и удерживать ногой педаль тормоза.

### К СВЕДЕНИЮ

- Не нажимайте на педаль акселератора при задействованном стояночном тормозе. При нажатии педали акселератора при включенном стояночном тормозе будет подан предупреждающий звуковой сигнал. Возможно повреждение стояночного тормоза.
- При движении с задействованным стояночным тормозом может возникнуть перегрев тормозной системы, способный привести к преждевременному износу или повреждению деталей тормозной системы. Перед началом движения убедитесь в том, что стояночный тормоз выключен, и соответствующая контрольная лампа не горит.



Поверните ключ зажигания в положение ON (не запуская двигатель) и проверьте, горит ли контрольная лампа

включения стояночного тормоза.

Если стояночный тормоз включен, эта лампа горит в положениях START или ON ключа зажигания.

Перед началом движения убедитесь в том, что стояночный тормоз выключен и соответствующая контрольная лампа не горит.

Если контрольная лампа включения стояночного тормоза продолжает гореть после выключения стояночного тормоза при работающем двигателе, это может указывать на неисправность в тормозной системе. Такая проблема требует немедленных действий.

Если возможно, немедленно прекратите движение. Если это невозможно, предельно осторожно доведите автомобиль до места, где его можно безопасно остановить.

## Электрический стояночный тормоз (EPB) (при наличии)

### Задействование стояночного тормоза

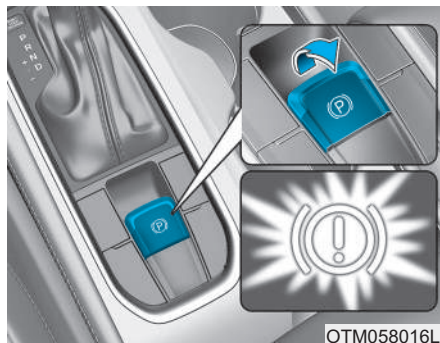

Чтобы включить EPB (электронный стояночный тормоз):

1. Нажмите на педаль тормоза.
2. Потяните переключатель электрического стояночного тормоза.

Убедитесь, что загорелась контрольная лампа стояночного тормоза.

EPB задействуется автоматически, если двигатель останавливается при замкнутом переключателе [AUTO HOLD] (автоматическое удержание). Однако если в течение одной секунды после остановки двигателя нажать на переключатель EPB, то EPB не будет задействован.

### ⚠ ОСТОРОЖНО

Для снижения риска получения **ТЯЖЕЛЫХ ТРАВМ** или **ЛЕТАЛЬНОГО ИСХОДА** запрещается использовать EPB, когда автомобиль движется, за исключением экстренных случаев. Это может привести к повреждению системы торможения и аварии.

### Отпускание стояночного тормоза

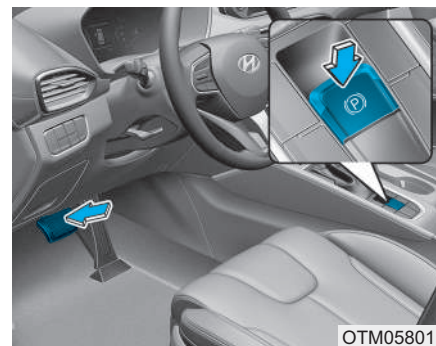

Чтобы отпустить EPB (электронный стояночный тормоз), нажмите переключатель EPB до следующего состояния:

- Переведите кнопку пуска/останова двигателя в положение ON.
- Выжмите педаль тормоза.

Убедитесь, что контрольная лампа стояночного тормоза погасла.

## Управление автомобилем

### Чтобы отпустить EPB (электронный стояночный тормоз) автоматически:

- Включите передачу P (парковка)

При работающем двигателе нажмите на педаль тормоза и переключите рычаг переключения передач из положения P (парковка) в положение R (задний ход) или D (движение вперед).

- Включите передачу N (нейтраль)

При работающем двигателе нажмите на педаль тормоза и переключите рычаг переключения передач из положения N (нейтраль) в положение R (задний ход) или D (движение вперед).

- Автомобиль с автоматической коробкой передач

1. Запустите двигатель.
2. Пристегните ремень водителя.
3. Закройте дверь водителя, капот и крышку багажника.
4. Нажимайте педаль акселератора, когда рычаг переключения передач находится в положении R (задний ход) или D (движение) или в спортивном режиме.

Убедитесь, что контрольная лампа стояночного тормоза погасла.

### **i** Информация

- В целях безопасности можно задействовать EPB, даже если кнопка пуска/останова находится в состоянии OFF и невозможно разблокировать ее.
- В целях безопасности нажмите педаль тормоз и отпустите стояночный тормоз вручную с помощью переключателя EPB при движении вниз по склону или движении задним ходом.

### **К СВЕДЕНИЮ**

- Если контрольная лампа стояночного тормоза продолжает гореть даже после отпускания EPB, рекомендуется обратиться к официальному дилеру HYUNDAI для проверки системы.
- Движение автомобиля со включенным EPB запрещено. Это может привести к ускоренному износу тормозных накладок и ротору тормоза.

Если невозможно отпустить электронный стояночный тормоз (EPB):

Рекомендуется обратиться к официальному дилеру HYUNDAI, доставив автомобиль с помощью эвакуатора для проверки системы.

EPB (электрический стояночный тормоз) может автоматически включаться в следующих случаях:

- Перегрев EPB
- Требуется для других систем
- Двигатель останавливается при задействованном EPB

### **i** Информация

Если водитель остановит двигатель при включенной системе автоматического удерживания, то EPB будет задействован автоматически. Однако если в течение одной секунды после остановки двигателя нажать на переключатель EPB, то EPB не будет задействован.

### **Предупреждающие сообщения**

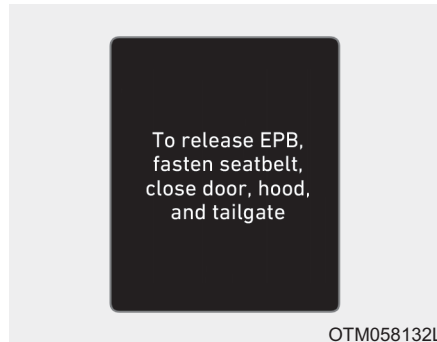

#### **Отпустите стояночный тормоз**

- При движении с задействованным EPB будет подаваться предупредительный звуковой сигнал и выводиться соответствующее сообщение.
- Если ремень безопасности водителя не застегнут и открыт капот или крышка багажника, то будет подаваться предупредительный звуковой сигнал и выводиться соответствующее сообщение.

- При наличии неисправностей транспортного средства может подаваться предупредительный звуковой сигнал и выводиться соответствующее сообщение.

В таких ситуациях нажмите на педаль тормоза и отпустите EPB с помощью переключателя EPB.

### **⚠ ОСТОРОЖНО**

- **Whenever leaving the vehicle** Покидая автомобиль или паркуясь, дождитесь полной остановки автомобиля и не отпускайте педаль тормоза.

Переведите рычаг переключения передач в положение P (парковка), нажмите на переключатель EPB и переведите кнопку пуска/останова двигателя в положение OFF. Покидая автомобиль, заберите электронный ключ с собой.

## Управление автомобилем

Транспортные средства, припаркованные без задействования стояночного тормоза, могут неожиданно начать движение и нанести травмы вам или окружающим.

- Не позволяйте лицам, не умеющим управлять автомобилем, прикасаться к переключателю ЕРВ. При непреднамеренном отпуске ЕРВ могут серьезно пострадать люди.
- При отпуске ЕРВ необходимо, находясь в автомобиле, сильно нажать педаль тормоза.

### К СВЕДЕНИЮ

- Не нажимайте на педаль акселератора при задействованном стояночном тормозе. Если нажать на педаль акселератора при задействованном ЕРВ, будет подан предупредительный звуковой сигнал и выведено предупреждающее сообщение. Возможно повреждение стояночного тормоза.
- При движении с задействованным стояночным тормозом может возникнуть перегрев тормозной системы, способный привести к преждевременному износу или повреждению деталей тормозной системы. Перед началом движения убедитесь, что ЕРВ отпущен и контрольная лампа стояночного тормоза не горит.

### i Информация

- При задействовании или отпуске ЕРВ может быть слышен щелкающий звук. Это нормальное состояние, которое указывает, что ЕРВ работает надлежащим образом.
- Оставляя ключи парковщику или помощнику, обязательно проинформируйте его/ее об использовании ЕРВ.



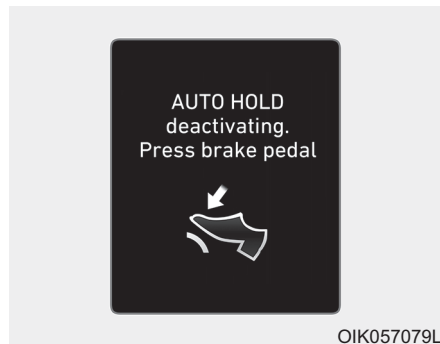

OIK057079L

**AUTO HOLD deactivating. Press brake pedal [АUTO HOLD будет откл. Нажм. тормоз]**

Если переход от режима автоматического удерживания к работе системы EPB выполняется неверно, включится звуковой сигнал, а на дисплее появится сообщение.

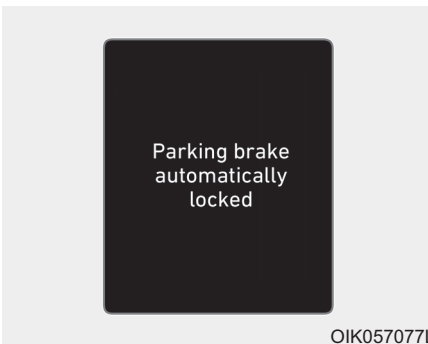

OIK057077L

**Parking brake automatically locked [Автовключение стояночного тормоза]**

Если система EPB включается при работающей функции автоматического удерживания, будет подан звуковой сигнал, а на дисплее появится соответствующее сообщение.

### **Индикатор неисправности EPB (при наличии)**



OTM048157

Если индикатор неисправности EPB продолжает гореть, загорается во время движения или не включается при включении зажигания, это указывает на возможную неисправность EPB.

В этом случае рекомендуется обратиться к официальному дилеру HYUNDAI для проверки системы.

## Управление автомобилем

Индикатор неисправности электрического стояночного тормоза может включиться при включении индикатора ESC для индикации о том, что система ESC работает неправильно, однако это не указывает на неисправность электрического стояночного тормоза.

### К СВЕДЕНИЮ

- Если контрольная лампа EPB все еще горит, рекомендуется обратиться к уполномоченному дилеру HYUNDAI для проверки системы.
- Если сигнализатор предупреждения стояночного тормоза не загорается или мигает, хотя переключатель EPB потянут вверх, EPB может не быть затянут.
- Если контрольная лампа стояночного тормоза мигает, когда горит контрольная лампа EPB, нажмите на переключатель, затем переместите его вверх. Повторите это действие еще раз. Если контрольная лампа EPB не гаснет, рекомендуется обратиться к официальному дилеру HYUNDAI для проверки системы.

### Экстренное торможение

В случае возникновения неисправности педали тормоза во время движения для аварийного торможения можно потянуть и удерживать переключатель EPB. Торможение возможно только при удерживании переключателя EPB.

### ОСТОРОЖНО

Не применяйте стояночный тормоз во время движения автомобиля, за исключением аварийных ситуаций. Это может привести к повреждению тормозной системы и тяжелой аварии.

### Информация

Во время экстренного торможения загорается контрольная лампа стояночного тормоза, указывающая на работу системы.

**К СВЕДЕНИЮ**

Если при использовании EPB для экстренного торможения постоянно возникает шум или запах гари, рекомендуется обратиться к официальному дилеру HYUNDAI для проверки системы.

Если невозможно отпустить электронный стояночный тормоз (EPB)

Если EPB не выключается должным образом, рекомендуется доставить транспортное средство в официальное предприятие HYUNDAI на эвакуаторе для проверки системы.

**АВТОМАТИЧЕСКОЕ УДЕРЖАНИЕ (при наличии)**

Эта функция удерживает тормоз в задействованном состоянии, когда рычаг переключения передач находится в положении D (движение), R (задний ход) или N (нейтраль) или в спортивном режиме, если эта функция включена и если выжата педаль тормоза для остановки автомобиля.

*Для задействия:*

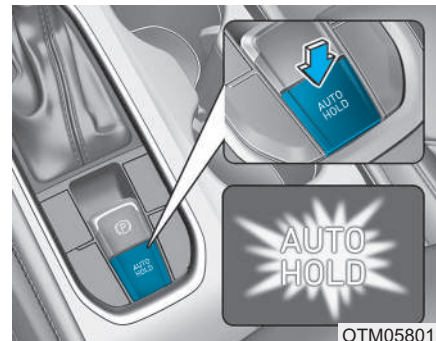

1. Когда закрыта дверь водителя, капот и крышка багажника, застегните ремень безопасности водителя или выжмите педаль тормоза, затем нажмите на переключатель [AUTO HOLD] (автоматическое удержание). Включится индикатор AUTO HOLD белого цвета и система перейдет в режим ожидания.

## Управление автомобилем

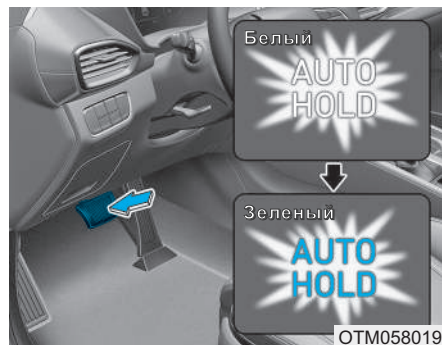

ОТМ058019

2. При полной остановке транспортного средства с помощью педали тормоза индикатор AUTO HOLD меняется с белого на зеленый.
3. Автомобиль останется неподвижен даже после отпущения педали тормоза.
4. При затягивании EPB функция Auto Hold Будет автоматически отключена.

### Для отпущения:

Если нажать на педаль акселератора при установке селектора в положение R (задний ход), D (движение) или спортивный режим, то система Auto Hold будет автоматически отпущена и транспортное средство начнет двигаться. Цвет индикатора меняется с зеленого на белый.

### **⚠ ОСТОРОЖНО**

**Если функция AUTO HOLD (автоматическое удержание) автоматически отключается при нажатии педали акселератора, обязательно осмотрите области вокруг автомобиля.**

**Медленно нажимать педаль акселератора для плавного трогания с места.**

### Для отмены:



ОТМ058020

1. Нажмите на педаль тормоза.
  2. Нажмите переключатель [AUTO HOLD] (автоматическое удержание).
- Загорится индикатор AUTO HOLD (автоматическое удержание).

## ОСТОРОЖНО

Для предотвращения неожиданного движения автомобиля **ВСЕГДА** задействуйте рабочий тормоз для отмены функции автоматического удерживания в следующих случаях:

- Движение вниз по склону.
- Движение задним ходом.
- Парковка автомобиля.

### Информация

- Функция автоматического удерживания автомобиля не работает, когда:
  - Ремень безопасности водителя не пристегнут, и открыта дверь водителя
  - Открывается капот
  - Открыт багажник
  - Рычаг переключения передач находится в положении P (парковка)
- Задействован EPB

- Для обеспечения безопасности функция автоматического удерживания автоматически включает EPB в следующих случаях:

- Ремень безопасности водителя не пристегнут, и открыта дверь водителя
- Открывается капот, когда рычаг переключения передач находится в положении D (движение вперед)
- Открывается багажник, когда рычаг переключения передач находится в положении R (задний ход)
- Транспортное средство находится без движения более 10 мин
- Транспортное средство находится на крутом уклоне
- Транспортное средство перемещается несколько раз

В этих случаях для информирования водителя об автоматическом включении EPB загорается контрольная лампа тормозной системы, индикатор AUTO HOLD (автоматическое удержание) меняет цвет с зеленого на белый, подается предупредительный звуковой сигнал и выводится соответствующее сообщение. Перед продолжением движения нажмите педаль тормоза, проверьте обстановку вокруг автомобиля и отключите стояночный тормоз вручную с помощью переключателя EPB.

- Если цвет индикатора AUTO HOLD (автоматическое удержание) меняется на желтый, функция автоматического удерживания работает надлежащим образом. Рекомендуется обратиться к официальному дилеру HYUNDAI.
- При задействовании функции Auto Hold вы можете услышать звук механического срабатывания. Это обычный шум работы.

## Управление автомобилем

### **ОСТОРОЖНО**

- С началом движения автомобиля медленно нажмите на педаль акселератора.
- Для вашей безопасности отключайте функцию Auto Hold при движении вниз по склону, движении задним ходом и парковке автомобиля.

### **К СВЕДЕНИЮ**

В случае неисправности в системе обнаружения открытия двери водителя, капота или крышки багажника работа функции автоматического удерживания может быть нарушена.

Рекомендуется обратиться к официальному дилеру HYUNDAI.

### *Предупреждающие сообщения*

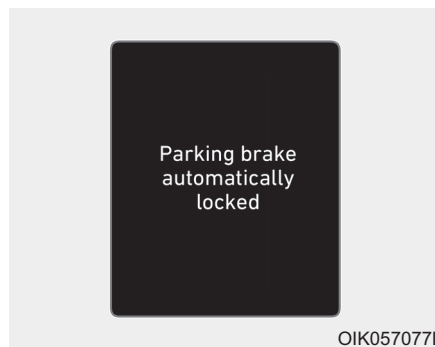

**Parking brake automatically locked** [Автовключение стояночного тормоза]

Если система EPB включается при работающей функции автоматического удерживания, будет подан звуковой сигнал, а на дисплее появится соответствующее сообщение.

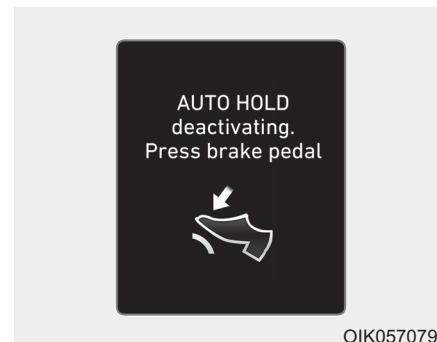

**AUTO HOLD deactivating. Press brake pedal** [AUTO HOLD будет откл. Нажм. тормоз]

Если переход от режима автоматического удерживания к работе системы EPB выполняется неверно, включится звуковой сигнал, а на дисплее появится сообщение.

### **К СВЕДЕНИЮ**

Когда выводится это сообщение, функции AUTO HOLD (автоматическое удержание) и EPB могут не работать. В целях безопасности выжмите педаль тормоза.

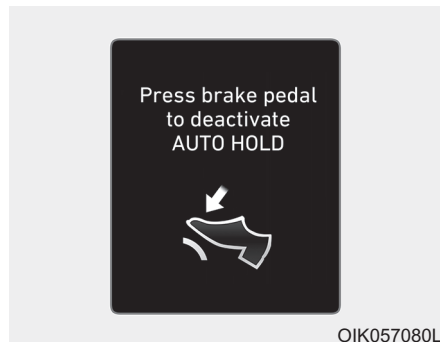

**Press brake pedal to deactivate  
AUTO HOLD [Нажм. тормоз для  
откл. AUTO HOLD]**

Если не нажать на педаль тормоза при отпускании функции Auto Hold с помощью переключателя [AUTO HOLD], прозвучит звуковое предупреждение и отобразится сообщение.

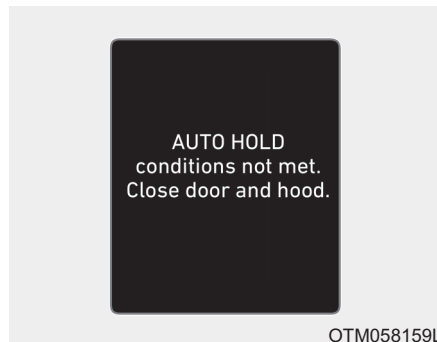

**AUTO HOLD conditions not met.  
Close door and hood [AUTO  
HOLD не вкл. Закройте двери,  
капот].**

Если при нажатии на переключатель [AUTO HOLD] (автоматическое удержание) не закрыта дверь водителя, капот и крышка багажника или не пристегнут ремень безопасности водителя, то будет подан звуковой сигнал, а на ЖК-дисплей будет выведено соответствующее сообщение.

Поэтому кнопку [AUTO HOLD] (автоматическое удержание) следует нажимать, после того как закрыты дверь водителя, капот и крышка багажника и пристегнут ремень безопасности водителя.

## Управление автомобилем

### Антиблокировочная тормозная система (АБС)

#### ОСТОРОЖНО

Антиблокировочная тормозная система (АБС) или электронная система динамической стабилизации (ESC) позволяет предупреждать аварии, связанные с неудачными или опасными маневрами при движении. Несмотря на улучшение управляемости автомобиля при экстренном торможении, всегда соблюдайте безопасную дистанцию до впереди следующих автомобилей. В экстремальных дорожных условиях следует обязательно снижать скорость автомобиля. Тормозной путь оборудованных системой АБС или ESC автомобилей в перечисленных ниже условиях может быть больше, чем у автомобилей, не имеющих этих систем.

**В следующих условиях снижайте скорость движения:**

- При движении по неровным дорогам, дорогами с гравийным покрытием или заснеженным дорогам.
- При движении по дорогам с выбоинами или ямами, либо имеющих различную высоту дорожного покрытия.
- Если автомобиль оборудован цепями противоскольжения. В приведенных выше условиях снижайте скорость движения.

Не пытайтесь проверять характеристики безопасности оборудованных АБС (или ESC) автомобилей на высоких скоростях или резких поворотах. Этим можно подвергнуть опасности себя и других.

АБС — это электронная система торможения, помогающая избежать заносов при торможении. Система АБС позволяет водителю тормозить и поворачивать одновременно.



## Использование ABS

Чтобы получить максимальную отдачу от ABS в экстренной ситуации, не пытайтесь контролировать ситуацию, меняя давление на педаль тормоза и «прокачивая» тормоза. Как можно сильнее нажмите на педаль тормоза.

В условиях, когда торможение может привести к блокировке и проскальзыванию колес, тормоза могут издавать специфический звук. Так же можно почувствовать дрожание педали тормоза. Это нормальная ситуация, указывающая на работу ABS.

Система ABS не сокращает время остановки и тормозной путь.

Всегда сохраняйте безопасную дистанцию до следующего впереди автомобиля.

Система ABS не предотвращает заносы, возникающие при резком изменении направления движения, например, при слишком быстрых разворотах или резких сменах полос движения. Всегда выбирайте безопасную скорость с учетом дорожных и погодных условий.

Система ABS не способна предотвращать потерю устойчивости. При резком торможении обязательно сохраняйте плавность управления рулевым колесом. Резкое вращение рулевого колеса может привести к изменению направления движения в сторону встречного потока транспорта или за пределы дороги.

На неплотных или неровных дорожных покрытиях работа антиблокировочной тормозной системы может привести к увеличению тормозного пути по сравнению с автомобилями, не оборудованными этой системой.

Контрольная лампа системы ABS (ABS) горит несколько секунд после поворота ключа зажигания в положение ON. В течение этого времени выполняется самодиагностика системы ABS. Если проблем не обнаружено, контрольная лампа гаснет. Если контрольная лампа продолжает гореть, возможно, имеется неисправность в системе ABS.

В этом случае рекомендуется как можно скорее обратиться к уполномоченному дилеру HYUNDAI.

### ОСТОРОЖНО

**Если контрольная лампа ABS (ABS) горит постоянно, это указывает на возможную неисправность в системе ABS. Усилитель тормозов работает нормально. Чтобы снизить вероятность получения серьезных травм или гибели в результате аварии, рекомендуется как можно скорее обратиться в официальный дилерский центр HYUNDAI для проверки автомобиля.**

## Управление автомобилем

### К СВЕДЕНИЮ

При движении по дороге, с которой колеса имеют низкое сцепление, например, по обледенелой дороге, когда приходится постоянно пользоваться тормозами, система ABS будет работать непрерывно. При этом может загореться контрольная лампа ABS (Ⓜ). Выедете в безопасном месте на обочину и выключите двигатель.

Снова запустите двигатель. Если контрольная лампа ABS погаснет, то система ABS исправна.

В противном случае, возможно, имеется неисправность ABS. В этом случае рекомендуется как можно скорее обратиться к уполномоченному дилеру HYUNDAI.

### И Информация

При запуске двигателя от внешнего источника из-за разряженной АКБ может загореться контрольная лампа системы ABS (Ⓜ). Это происходит из-за низкого напряжения АКБ. Это не означает, что система ABS неисправна. Зарядите АКБ перед поездкой на автомобиле.

### Электронная система динамической стабилизации (ESC) (при наличии)

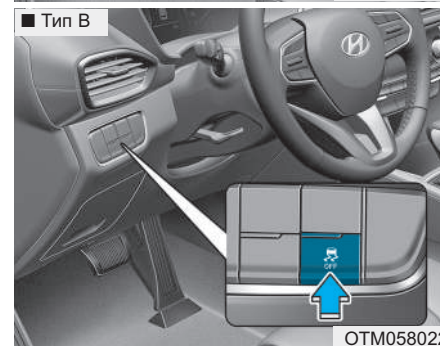
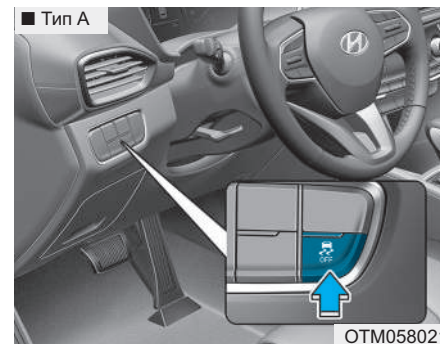

Электронная система динамической стабилизации (ESC) поддерживает устойчивость автомобиля при поворотах.

Система ESC проверяет направление поворота и фактическое направление движения автомобиля. Система ESC выборочно задействует колесные тормоза и влияет на работу системы управления двигателем, помогая водителю сохранять выбранную траекторию движения. Это не замена приемов безопасного вождения. Выбирайте скорость, исходя из состояния дороги.

### ОСТОРОЖНО

**Не двигайтесь слишком быстро при плохом состоянии дороги и на поворотах. Система ESC не способна предотвращать дорожно-транспортные происшествия.**

**Превышение скорости на поворотах, резкие маневры и аквапланирование на влажной поверхности могут стать причиной серьезных дорожно-транспортных происшествий.**

### *Работа электронной системы курсовой устойчивости (ESC)*

#### Система ESC включена

При включении зажигания на комбинации приборов приблизительно на три секунды загораются индикаторы ESC и ESC OFF (ESC выкл.). Затем они гаснут. В этом состоянии система ESC включена.

#### В процессе работы



Работа системы ESC сопровождается миганием индикатора ESC:

- Если задействовать тормоз, когда торможение может привести к блокировке колес, то от тормозов может слышаться специфический звук. Так может ощущаться дрожание педали тормоза. Это нормальная ситуация, указывающая на работу ESC.

## Управление автомобилем

- При включении системы ESC двигатель может не реагировать на нажатие педали акселератора штатным образом.
- Включение системы ESC приводит к автоматическому выключению круиз-контроля. Круиз-контроль снова включается тогда, когда это позволяют условия движения. **См. ниже раздел «Система круиз-контроля» данной главы.** (при наличии)
- При попытке выехать из грязи или при движении по скользкой дороге частота вращения коленчатого вала может не меняться даже при сильном нажатии педали акселератора. Это необходимо для обеспечения устойчивости и сохранения сцепления колес автомобиля с дорогой и не является признаком неисправности.

### Условие ESC OFF



Отмена работы ESC:

#### • Состояние 1

Кратковременно нажмите кнопку ESC OFF. Загорится индикатор выключения системы ESC и появится сообщение на дисплее «Traction Control disabled [Антипробуксов. система отключена]». В этом случае противобуксовочная функция ESC (управление двигателем) отключена, но функция ESC управления тормозами остается в рабочем состоянии.

#### • Состояние 2

Нажмите и удерживайте кнопку ESC OFF не менее 3 секунд. Загорается индикатор ESC OFF и отображается сообщение «Traction & Stability Control disabled [Антипробуксов. сист. и управл. курс. уст. откл.]», а также раздается предупредительный звуковой сигнал. В этом случае отключаются и противобуксовочная функция ESC (управление двигателем), и функция ESC управления тормозами.

Если при выключенной системе ESC повернуть ключ зажигания в положение LOCK/OFF, система ESC останется выключенной. После следующего пуска автомобиля система ESC автоматически включится снова.

## Индикаторы

- Индикатор «ESC» (мигает)



- Контрольная лампа ESC OFF (включается)



При переводе зажигания в положение ON загорается индикатор ESC. Затем он гаснет, если система ESC работает надлежащим образом.

Индикатор ESC мигает во время работы системы ESC.

Если индикатор «ESC» не гаснет, это может указывать на неисправность системы ESC. При включении контрольной лампы рекомендуется в кратчайшие сроки обратиться в официальный дилерский центр HYUNDAI для проверки транспортного средства.

Индикатор ESC OFF (ESC выкл.) загорается при выключении ESC кнопкой.

### ⚠ ОСТОРОЖНО

**Мигание индикатора ESC указывает на активную работу системы ESC:**

**Двигайтесь медленно и НЕ ПЫТАЙТЕСЬ ускоряться. НЕ ВЫКЛЮЧАЙТЕ систему ESC, когда индикатор мигает. Это может привести к потере управления транспортным средством и дорожно-транспортному происшествию.**

### К СВЕДЕНИЮ

Если на транспортном средстве установлены колеса и шины разного размера, функциональность системы ESC может быть нарушена. В случае необходимости замены шин должны использоваться колеса и шины одинакового размера. Запрещается устанавливать на транспортное средство колеса и шины разного размера.

## Использование режима ESC OFF (ESC выкл.)

### Во время движения

Систему ESC следует отключать ненадолго, только чтобы, поддерживая крутящий момент колес, упростить выезд автомобиля, если он застрял в снегу или грязи.

Для отключения системы ESC на ходу нажмите кнопку ESC OFF (ESC выкл.), двигаясь по ровной дороге.

## Управление автомобилем

### К СВЕДЕНИЮ

Чтобы не повредить коробку передач:

- Не допускайте чрезмерного вращения одного или обоих колес одного моста, когда горят контрольные лампы ESC, ABS и стояночного тормоза. На требуемый в этом случае ремонт не распространяется гарантия на автомобиль. Сбросьте обороты двигателя и не допускайте моста вращения одного или обоих колес, если горят эти контрольные лампы.
- При проверке автомобиля на динамометре систему ESC следует отключить (должна гореть контрольная лампа ESC OFF).

### **i** Информация

Выключение системы ESC не влияет на работу ABS и тормозной системы.

### Система управления стабилизацией транспортного средства (при наличии)

Управление стабилизацией транспортного средства (VSM) является функцией электронной системы контроля устойчивости (ESC). Она предназначена для помощи сохранить стабильность транспортного средства при резком ускорении или торможении на дорогах с мокрым или скользким покрытием, когда сцепление колес с дорогой может резко стать неравномерным.

### **!** ОСТОРОЖНО

При использовании системы управления стабилизацией транспортного средства (VSM) соблюдайте следующие меры предосторожности:

- **ВСЕГДА** контролируйте скорость и расстояние до идущих впереди транспортных средств. Система VSM не отменяет правила безопасной езды.
- **Никогда не двигайтесь слишком быстро по плохим дорогам.** Система VSM не способна предотвращать дорожно-транспортные происшествия. Превышение скорости в плохую погоду, на скользкой или неровной дороге может стать причиной серьезного дорожно-транспортного происшествия.

## Управление VSM

### Условие включения VSM

Система VSM работает в следующих условиях:

- Включена электронная система динамической стабилизации (ESC).
- При движении по извилистым дорогам со скоростью более 15 км/ч (9 миль в час).
- При торможении на плохой дороге, если исходная скорость автомобиля превышает 20 км/ч (12 миль в час).

### В процессе работы

В условиях, когда торможение может привести к включению системы ESC, тормоза могут издавать специфический звук. Так же можно почувствовать дрожание педали тормоза. Это нормальная ситуация, указывающая на работу VSM.

## **i** Информация

Система VSM не работает в следующих случаях:

- Движение на подъеме или спуске.
- Движение задним ходом.
- Горит индикатор «ESC OFF».
- Сигнальная лампа EPS (электроусиление рулевого управления) (⊖!) горит или мигает.

## **!** ОСТОРОЖНО

Если индикатор ESC (⊖) или сигнальная лампа EPS (⊖!) продолжают гореть или мигать, это указывает на возможную неисправность системы VSM. При включении контрольной лампы рекомендуется в кратчайшие сроки обратиться в официальный дилерский центр HYUNDAI для проверки автомобиля.

## **К СВЕДЕНИЮ**

Если на транспортном средстве установлены колеса и шины разного размера, функциональность системы VSM может быть нарушена. В случае необходимости замены шин должны использоваться колеса и шины одинакового размера. Запрещается устанавливать на транспортное средство колеса и шины разного размера.

## Управление автомобилем

### Система стабилизации прицепа (TSA) (при наличии)

Система стабилизации прицепа является системой стабилизации устойчивости автомобиля. Система стабилизации прицепа стремится стабилизировать автомобиль и прицеп в случае колебания или раскачивания. Колебание и раскачивание автомобиля может возникнуть в нескольких случаях. Обычно это происходит на высокой скорости. Учтите, что если на прицеп воздействуют боковые ветры, порывы ветра, или если прицеп перегружен, это может создать угрозу колебания и раскачивания прицепа.

Факторы, воздействующие на раскачивание:

- Высокая скорость
- Сильный боковой ветер
- Перегрузка
- Резкие повороты рулевого колеса
- Неровная дорога

Система стабилизации прицепа непрерывно отслеживает стабильность автомобиля и прицепа. Если система стабилизации прицепа обнаруживает раскачивание, автоматически срабатывают передние тормоза, чтобы стабилизировать транспортное средство. Тем не менее, если этого недостаточно для обеспечения стабилизации, тормозная система срабатывает на всех колесах, а также ограничивается мощность двигателя. Если прицеп едет ровно и не раскачивается, система стабилизации прицепа не работает.

### Система помощи при подъеме по склону (HAC) (при наличии)

Система помощи при трогании на уклоне (HAC) предотвращает откатывание назад, когда транспортное средство начинает движение в гору. Система автоматически задействует тормоза приблизительно на 2 с и отпускает их, если нажата педаль акселератора или истекло 2 с.

#### ОСТОРОЖНО

**В начале движения вверх под уклон будьте готовы сразу нажать педаль акселератора. Система HAC включается только приблизительно на 2 с.**



## **i** Информация

- Система HAC не работает, если рычаг переключения передач находится в положении P (парковка) или N (нейтраль).
- Система HAC включается, когда система ESC (система электронного контроля устойчивости) выключена. Но она не включается, если ESC не работает должным образом.

## **Сигнал аварийной остановки (ESS) (при наличии)**

Система подачи сигнала аварийной остановки предупреждает водителя находящегося позади транспортного средства о резком и опасном торможении миганием стоп-сигнала.

Система включается в следующих случаях:

- Автомобиль резко останавливается. (Замедление превышает  $7 \text{ м/с}^2$ , а скорость движения превышает  $55 \text{ км/ч}$  ( $34 \text{ мили/ч}$ .)
- Функция ABS включена, а автомобиль движется со скоростью выше  $55 \text{ км/ч}$  ( $34 \text{ м/ч}$ ).

Аварийная световая сигнализация автоматически включается после срабатывания стоп-сигналов:

- Если скорость движения ниже  $40 \text{ км/ч}$  ( $25 \text{ миль/ч}$ ),
- Если отключена ABS, и
- Если ситуация с внезапным торможением закончилась.

Аварийная световая сигнализация выключается:

- Если автомобиль движется с малой скоростью в течение определенного времени.

Водитель может вручную отключить аварийную сигнализацию нажатием кнопки.

## **i** Информация

**Система подачи сигнала аварийной остановки (ESS) не включается, если аварийная световая сигнализация уже работает.**

## Управление автомобилем

### Система управления торможением при движении на спуске (DVC) (при наличии)

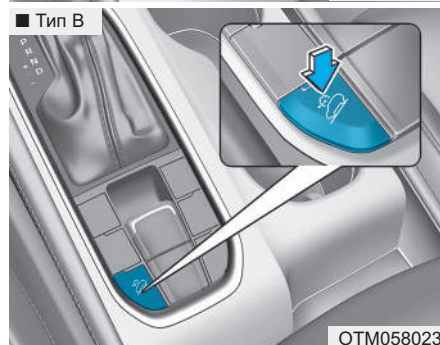
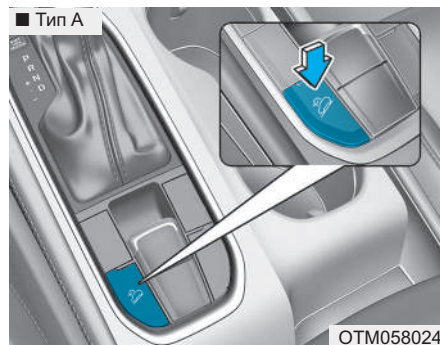

Система управления торможением при движении на спуске (DVC) позволяет двигаться вниз по крутым склонам, не нажимая педаль тормоза.

Она замедляет автомобиль до 8 км/ч (5 миль в час) (с АКПП) или до 8 км/ч (5 миль в час) (с МКПП), позволяя водителю фокусироваться на управлении.

#### ⚠ ОСТОРОЖНО

При движении по нормальным дорогам систему DVC следует выключать. В режиме ожидания система DVC может включиться при проезде искусственных неровностей или выполнении резких поворотов.

#### К СВЕДЕНИЮ

- По умолчанию при включении зажигания система DVC остается выключенной.
- При включении системы DVC может возникать шум и вибрация от тормозов.
- При включении системы DVC также загорается задний стоп-сигнал.

## Работа системы DBC

Режим	Индикатор	Описание
Режим готовности	 горит	Нажмите кнопку DBC при скорости автомобиля менее 40 км/ч (25 миль в час). Система DBC включится и будет находиться в режиме готовности. На скорости более 40 км/ч (25 миль в час) система не включается.
Включена	 мигает	Находясь в режиме готовности, при движении автомобиля вниз по крутому склону со скоростью менее 35 км/ч (22 миль в час) система DBC включается автоматически.
Временно отключена	 горит	Находясь в активном режиме работы, система DBC временно отключается в следующих условиях: <ul style="list-style-type: none"> <li>• Склон недостаточно крутой.</li> <li>• Нажата педаль тормоза или газа.</li> </ul> При пропадании вышеуказанных условий система DBC снова автоматически включается.
Выкл	 не горит	Система DBC выключается в следующих условиях: <ul style="list-style-type: none"> <li>• После повторного нажатия кнопки DBC.</li> <li>• Если скорость транспортного средства выше 60 км/ч (38 миль в час).</li> </ul>

### ОСТОРОЖНО

**Включение красной контрольной лампы системы DBC может указывать на перегрев или неисправность системы. При включении контрольной лампы, даже если система DBC остыла, рекомендуется в кратчайшие сроки обратиться в официальный дилерский центр HYUNDAI для проверки автомобиля.**

## Управление автомобилем

### К СВЕДЕНИЮ

- Система DBC может не включиться на крутых уклонах даже при нажатии педали тормоза или акселератора.
- Не включайте систему DBC при движении на 3 или более высокой передаче (автомобили с МКПП). При включении системы DBC двигатель может остановиться.
- Система DBC не работает в следующих случаях:
  - Рычаг переключения передач находится в положении «Р» (парковка).
  - Система ESC выключена.

### Приемы безопасного торможения

#### ОСТОРОЖНО

Прежде чем покинуть автомобиль или при парковке следует дождаться полной остановки автомобиля и не отпускать педаль тормоза. Переместите рычаг селектора в положение «Р» (парковка), задействуйте стояночный тормоз и поверните ключ зажигания в положение LOCK/OFF.

Если при парковке транспортного средства не включен или не полностью включен стояночный тормоз, оно может покатиться и стать причиной травмирования людей. Покидая автомобиль необходимо **ВСЕГДА** включать стояночный тормоз.

Мокрые тормоза представляют опасность! При движении по стоячей воде или мойке автомобиля тормоза могут намокнуть. Автомобиль с мокрыми тормозами не сможет остановиться достаточно быстро. При мокрых тормозах автомобиль может увести в сторону.

Чтобы просушить тормоза, слегка притормаживайте, пока не восстановится их нормальное действие, сохраняя при этом постоянный контроль над автомобилем. Если нормальное действие тормозов не восстанавливается, как можно скорее остановите автомобиль в безопасном месте. Для получения дополнительной информации рекомендуется обратиться к официальному дилеру HYUNDAI.

НЕ держите ногу на педали тормоза во время движения. Даже незначительное, но постоянное нажатие педали тормоза может привести к перегреву, износу и вероятному выходу тормозов из строя.

При проколе шины колеса во время движения плавно затормозите автомобиль, стараясь удержать его на прямой при замедлении. Когда скорость достаточно снизится, сверните с дороги и остановитесь в безопасном месте.

После остановки автомобиля крепко держите ногу на педали тормоза, чтобы исключить качение автомобиля вперед.

## Управление автомобилем

### ПОЛНЫЙ ПРИВОД (4WD) (ПРИ НАЛИЧИИ)

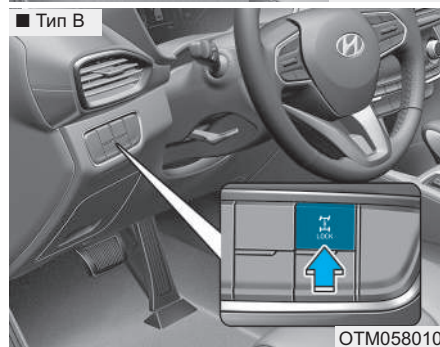
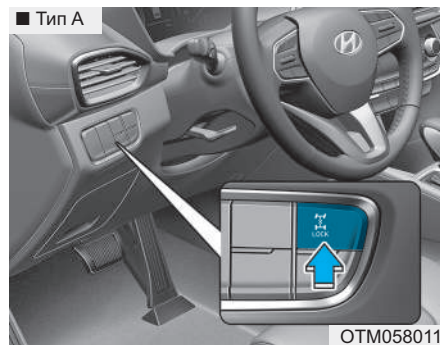

Система полного привода (4WD) служит для передачи мощности двигателя на все колеса, обеспечивая максимальное тяговое усилие.

Полный привод можно использовать для увеличения тягового усилия, что может потребоваться при движении по скользкой, грязной, мокрой или покрытой снегом дороге.

Иногда допускается езда по грунтовым дорогам или бездорожью. В этих условиях всегда важно снижать скорость до безопасной.

### ⚠ ОСТОРОЖНО

**Меры предосторожности, позволяющие снизить риск получения ТЯЖЕЛЫХ ТРАВМ или ЛЕТАЛЬНОГО ИСХОДА:**

- Не пытайтесь использовать автомобиль в условиях, для которых он не предназначен, например, для движения по сложной пересеченной местности.
- Не превышайте безопасную скорость на поворотах или разворотах.
- Не допускайте резких движений рулевым колесом, например, при смене полосы движения или на быстрых, крутых разворотах.
- Риск опрокидывания значительно выше при потере управления на скоростных автострадах.

- Потеря управления часто происходит при выезде с дороги двух или более колес, когда водитель пытается резко выкрутить рулевое колесо назад, чтобы вернуться на дорогу.
- Если автомобиль выезжает с дорожного покрытия, не совершайте резких движений рулевым колесом. Вместо этого сначала сбросьте скорость, и только потом возвращайтесь на полосу движения.

#### **К СВЕДЕНИЮ**

- Не ездите по воде, если ее уровень доходит до днища автомобиля.
  - Выехав из грязи или воды, проверьте работоспособность тормозов. Двигаясь с малой скоростью несколько раз нажмите педаль тормоза до тех пор, пока не почувствуете возвращение нормального торможения.
  - Сократите интервалы технического обслуживания автомобиля, если Вам приходится ездить по бездорожью, например, по песку, грязи или воде (см. раздел «Обслуживание при тяжелых условиях эксплуатации» главы 7).
  - Обязательно тщательно мойте автомобиль после движения по бездорожью. Особенно его днище.
  - Все четыре колеса должны быть одного типа и размера.
- Для транспортировки полноприводных автомобилей можно использовать только эвакуаторы с платформой.

## Управление автомобилем



### Работа системы 4WD

#### Выбор режима полного привода (4WD)

Режим	Кнопка выбора	Индикатор	Описание
<b>4WD AUTO</b> (автоматическая работа 4WD, блокировка 4WD не включена)		 (не горит)	<p>В режиме 4WD AUTO (автоматическая работа 4WD) и в нормальных условиях работа автомобиля с полным приводом аналогична работе стандартных автомобилей с одноосным приводом. Однако если система регистрирует необходимость включения режима полного привода, то мощность двигателя автоматически распределяется на все 4 колеса.</p> <p>Данный режим используется при движении по обычным дорогам.</p> <p>При выборе «Распределение движущей силы» на комбинации приборов отображается состояние Распределения движущей силы (4WD).</p>
<b>4WD LOCK</b> (блокировка 4WD)		 (горит)	<p>В режиме 4WD LOCK (блокировка 4WD) система отключается после достижения скорости 60 км/ч (37 миль/ч) и включается режим 4WD AUTO (автоматическая работа 4WD). Если скорость автомобиля опускается до 60 км/ч (37 миль/ч), режим переключается обратно в положение 4WD LOCK.</p> <p>При включении режима 4WD Lock распределение движущей силы не отображается на комбинации приборов.</p> <p>Данный режим используется для въезда на крутые склоны и съезда с них, движения по бездорожью, песчаным или загрязненным дорогам и т. п. для максимального увеличения сцепления с покрытием</p>



**⚠ ОСТОРОЖНО**

Если контрольная лампа 4WD (  ) постоянно горит на комбинации приборов, это может указывать на неисправность системы 4WD. Если контрольная лампа 4WD (  ) горит, рекомендуется в кратчайшие сроки обратиться в официальный дилерский центр HYUNDAI для проверки автомобиля.

**⚠ ВНИМАНИЕ**

При движении по нормальным дорогам отключайте режим 4WD LOCK (блокировка 4WD) нажатием кнопки 4WD LOCK (индикатор 4WD LOCK погаснет). При движении по нормальным дорогам со включенной блокировкой 4WD LOCK (блокировка 4WD) может возникать механический шум или вибрация, особенно, на поворотах. Шум и вибрация исчезнут после выключения режима 4WD LOCK (блокировка 4WD). Продолжительное движение с шумами и вибрацией может привести к повреждению компонентов силового агрегата.

**К СВЕДЕНИЮ**

При выключении отключенном режиме 4WD LOCK (блокировка 4WD) может измениться ощущение движения, так как движущая сила полностью передается на передние колеса.

**Безопасность при использовании полного привода****Перед поездкой**

- Всем пассажирам необходимо пристегнуться ремнями безопасности.
- Сидите прямо и ближе к рулевому колесу, чем обычно. Установите рулевое колесо в удобное положение.

## Управление автомобилем

### Движение по заснеженным и обледенелым дорогам

- Начинайте движение медленно, плавно нажимая на педаль акселератора.
- Оборудуйте автомобиль зимними шинами или цепями противоскольжения.
- Сохраняйте безопасную дистанцию до следующих впереди автомобилей.
- Используйте для замедления торможение двигателем.
- Чтобы избежать скольжения на дороге, не превышайте разрешенную скорость, избегайте быстрого ускорения, резкого торможения и крутых поворотов.

### Движение по песку и грязи

- Двигайтесь медленно и с постоянной скоростью.
- Если необходимо, для движения по грязи используйте цепи противоскольжения.
- Сохраняйте безопасную дистанцию до следующих впереди автомобилей.
- Снизьте скорость автомобиля и постоянно следите за ситуацией на дороге.
- Чтобы не застрять в грязи, сильно не разгоняйтесь, избегайте быстрого ускорения, резкого торможения и крутых поворотов.



### ВНИМАНИЕ

Если автомобиль буксует на снегу, песке или в грязи, подложите что-нибудь нескользящее под ведущие колеса, чтобы возникло сцепление, ИЛИ медленно подавайте вперед и назад, раскачивая автомобиль. Это может помочь высвободить автомобиль. Однако старайтесь избегать постоянно высоких оборотов двигателя. Это может привести к повреждению системы 4WD.

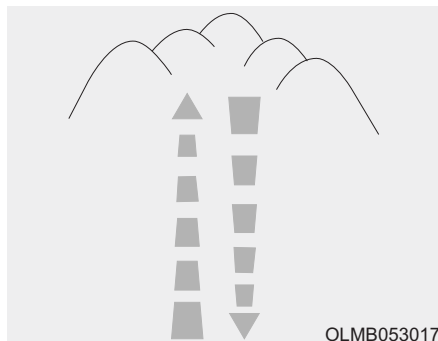

OLMB053017

### Вождение вверх и вниз по склону

- Движение вверх по склону
  - Перед началом движения убедитесь, можно двигаться в гору.
  - Двигайтесь как можно ближе к прямой траектории.
- Движение вниз по склону
  - Не переключайте передачи во время движения вниз по склону. Выберите передачу перед началом движения вниз по склону.
  - Двигайтесь медленно, используя торможение двигателем.
  - Двигайтесь как можно ближе к прямой траектории.

### ⚠ ОСТОРОЖНО

При движении вверх или вниз по крутым склонам соблюдайте крайнюю осторожность. При определенном уклоне, рельефе местности при движении по воде или грязи автомобиль может перевернуться.



OLMB053018

### ⚠ ОСТОРОЖНО

Не пытайтесь двигаться поперек крутого склона. Небольшой поворот колес или просто остановка автомобиля могут привести к потере устойчивости автомобиля. Автомобиль может опрокинуться и стать причиной тяжелых травм или летального исхода.

## Управление автомобилем

### Движение по воде

- Избегайте движения в глубокой непроточной воде. Это может привести к остановке двигателя или засорению выхлопных труб.
- Если требуется движение по воде, остановите автомобиль, включите режим 4WD LOCK (блокировка 4WD) и двигайтесь со скоростью менее 8 км/ч (5 миль/ч).
- Двигаясь в воде, не переключайте передачи.



### ВНИМАНИЕ

**Двигаться в воде нужно медленно. При слишком быстром движении в моторный отсек может попасть вода, которая намочит систему зажигания, что приведет к резкому останову двигателя.**

### Дополнительные условия для движения

- Ознакомьтесь с условиями пересеченной местности до начала движения.
- Соблюдайте особую осторожность и избегайте опасных участков при движении по пересеченной местности.
- При сильном ветре двигайтесь медленно.
- Снижайте скорость на поворотах. Центр тяжести полноприводных автомобилей выше, чем у автомобилей с одноосным приводом. Поэтому при резких разворотах они имеют большую тенденцию к переворачиванию.
- При движении вне дороги всегда крепко держите рулевое колесо.



### ОСТОРОЖНО

**При движении вне дороги не беритесь за рулевое колесо изнутри. Вы можете травмировать руки при резком маневре или подскоке рулевого колеса при наезде на какой-либо объект на земле. Также можно потерять управление рулевым колесом, что может привести к тяжелым травмам или летальному исходу.**

## Меры предосторожности в аварийных ситуациях

### Шины

Автомобиль оборудован колесами определенного типа и размера. Не устанавливайте другие колеса. Это может повлиять на безопасность и характеристики автомобиля, привести к потере управляемости или опрокидыванию, в результате чего возможны серьезные травмы.

Устанавливаемые на замену шины должны иметь одинаковый рисунок протектора, а также одинаковый размер, тип, марку и грузоподъемность. Если автомобиль был оборудован комбинацией шин/дисков, не рекомендованной компанией HYUNDAI для движения по бездорожью, не используйте эти же колеса для движения по скоростным магистралям.

### ⚠ ОСТОРОЖНО

**Никогда не включайте двигатель поднятого на домкрате автомобиля, оборудованного постоянным полным приводом. Автомобиль может соскользнуть с домкрата или опрокинуться, от чего могут серьезно пострадать или погибнуть находящиеся рядом люди.**

### Буксировка

Для буксировки полноприводных автомобилей необходимо использовать подъемники для колес, колесные тележки или платформы, обеспечивающие подъем всех колес над землей. Подробная информация представлена в разделе «Буксировка» главы 6.

### Динамометрические испытания

Проверка автомобилей с постоянным полным приводом должна выполняться на специальных динамометрах.



Стенды для проверки автомобилей с приводом на одну ось не годятся для проверки автомобилей с постоянным полным приводом. Если для проверки приходится использовать стенд, предназначенный для автомобилей с приводом на одну ось, выполните следующие действия:

1. Проверьте давление в шинах, рекомендованное для проверяемого автомобиля.
2. Поместите передние колеса на роликовый стенд для проверки спидометра на точность, как показано на рис.
3. Отпустите стояночный тормоз.

## Управление автомобилем

4. Поместите задние колеса на временную свободную роликтовую опору.

### ВНИМАНИЕ

- **Запрещается задействовать стояночный тормоз при выполнении испытаний.**
- **При подъеме автомобиля не задействуйте передние и задние колеса по отдельности. Следует задействовать все четыре колеса.**

### ОСТОРОЖНО

**Не стойте перед автомобилем, если он стоит на стенде и на передаче. Автомобиль может резко двинуться вперед, в результате чего можно серьезно пострадать или погибнуть.**

### Снижение риска опрокидывания

Данное многофункциональное пассажирское транспортное средство является автомобилем повышенной проходимости (SUV). Автомобили SUV имеют более высокий дорожный просвет и более узкую колею для обеспечения возможности передвижения в различных условиях бездорожья. Ввиду конструктивных особенностей центр тяжести такого автомобиля выше, чем у других автомобилей. Преимуществом более высокого автомобиля является улучшенная видимость, в результате чего опасности на дороге можно заметить раньше. Такие автомобили не предназначены для совершения виражей на тех же скоростях, что обычные пассажирские автомобили, также как низкопрофильные спортивные автомобили не предназначены для езды в условиях бездорожья. По причине риска настоятельно рекомендуется, чтобы водитель и пассажиры были пристегнуты ремнями безопасности.

В случае опрокидывания вероятность летального исхода для пристегнутого человека выше, чем для пристегнутого ремнем безопасности. Существует ряд мер, которые может предпринять водитель для снижения риска опрокидывания. Если это возможно, избегайте крутых поворотов и резких маневров, не размещайте на крыше автомобиля тяжелый груз, а также ни в коем случае не вносите какие-либо изменения в транспортное средство.

### ОСТОРОЖНО

#### Опрокидывание

**Как и в случае с другими автомобилями повышенной проходимости (SUV), неправильное управление этим транспортным средством может привести к потере управления, аварии или переворачиванию транспортного средства.**

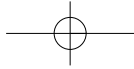

- Внедорожники имеют более высокую вероятность опрокидывания по сравнению с другими типами транспортных средств.
- Конструктивные характеристики (более высокий дорожный просвет, более узкая колея и т. д.) приводят к тому, что центр тяжести на этом автомобиле выше, чем у обычных автомобилей.
- Автомобили SUV не предназначены для поворота на высоких скоростях, как обычные транспортные средства.
- Избегайте крутых поворотов и резких маневров.
- В случае опрокидывания вероятность летального исхода для непритягнутого человека значительно выше, чем для пристегнутого ремнем безопасности. Следите за тем, чтобы все пассажиры внутри автомобиля были пристегнуты надлежащим образом.

### ОСТОРОЖНО

Штатные шины автомобиля обеспечивают безопасность поездки и управления. Запрещается использовать шины и колеса другого типа и размера. Это может повлиять на безопасность и характеристики автомобиля и привести к потере управляемости или опрокидыванию, в результате чего возможны серьезные травмы. Устанавливаемые на замену шины должны иметь одинаковый рисунок протектора, а также одинаковый размер, тип, марку и грузоподъемность. Если автомобиль все же был оборудован любой комбинацией шин и колес, предназначенных для движения по бездорожью и не указанных в рекомендациях HYUNDAI, не используйте эти же колеса для езды по скоростным магистралям.

### ОСТОРОЖНО

Поднятый на домкрате автомобиль

Когда полноразмерное полноприводное (4WD) транспортное средство поднято на домкрате, запрещается запускать двигатель или проворачивать колеса.

При вращении колеса существует опасность того, что колеса, соприкасающиеся с землей также повернутся, что может привести к тому, что автомобиль сместится вперед или назад и упадет с домкрата.

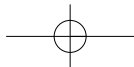

## Управление автомобилем

### СИСТЕМА ISG (ОСТАНОВКИ И ЗАПУСКА НА ХОЛОСТОМ ХОДУ) (ПРИ НАЛИЧИИ)

Система ISG снижает расход топлива путем автоматической остановки двигателя, когда автомобиль находится в неподвижном состоянии (например, у светофора, на перекрестке у знака остановки или во время затора).

Двигатель автоматически запускается при выполнении условий запуска.

Система ISG остается включенной, когда двигатель работает.

#### Информация

Когда система ISG автоматически запускает двигатель, некоторые контрольные лампы (АБС, ESC, ESC OFF, EPS или контрольная лампа стояночного тормоза) могут загораться на несколько секунд вследствие низкого заряда АБС. Однако это не указывает на неисправность системы ISG.

#### Включение системы ISG

##### **Необходимые условия для включения**

Система ISG работает в следующих случаях.

- Ремень безопасности водителя пристегнут.
- Дверь водителя и капот закрыты.
- Давление вакуума в усилителе тормозов достаточное.
- Аккумуляторная батарея заряжена.
- Температура окружающей среды составляет  $-10-35^{\circ}\text{C}$  ( $14-95^{\circ}\text{F}$ ).
- Двигатель в прогретом состоянии.
- Система не находится в диагностическом режиме.
- Не производится чрезмерное управление рулевым колесом. (для автомобиля с АКПП)
- Движение автомобиля на крутом уклоне. (для автомобиля с АКПП)

#### Информация



WTF-444

- Система ISG не включается, если необходимые для ее работы условия не выполняются. В этом случае индикатор кнопки выключения ISG OFF горит, а на комбинации приборов горит желтый индикатор автоматической остановки ((A)).
- Если указанный выше индикатор на комбинации приборов продолжает гореть, рекомендуется обратиться к официальному дилеру HYUNDAI для проверки системы ISG.



### Автоматический останов

Остановка двигателя в режиме остановки на холостом ходу

#### Автомобиль с механической коробкой передач

1. Уменьшите скорость автомобиля до 5 км/ч (3 мили в час).
2. Установите рычаг положения передач в положение N (нейтраль).
3. Отпустить педаль сцепления.

Когда двигатель остановится, на комбинации приборов загорится зеленый индикатор автоматической остановки (A).

#### **i** Информация

После работы на холостом ходу до повторного перевода двигателя в режим холостого хода скорость движения должна достигнуть не менее 10 км/ч (6 миль/ч).

#### Автомобиль с автоматической коробкой передач

1. Снизить скорость транспортного средства до 0 км/ч.
2. Нажмите на педаль тормоза, установив рычаг селектора в положение D (движение вперед) или N (нейтраль).

Когда двигатель остановится, на комбинации приборов загорится зеленый индикатор автоматической остановки (A).

#### **i** Информация

После работы на холостом ходу до повторного перевода двигателя в режим холостого хода скорость движения должна достигнуть не менее 8 км/ч (5 миль/ч).

Если водитель открывает капот при активированном режиме автоматической остановки, система ISG отключается.

Когда система выключается:

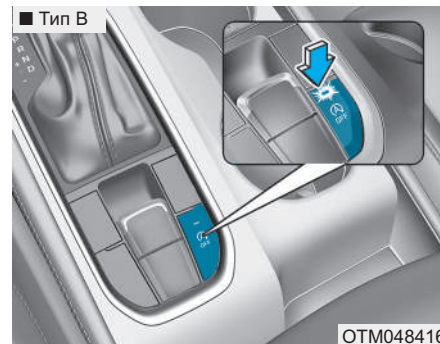
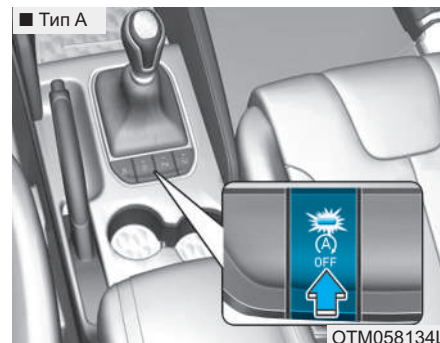

Загорается индикатор кнопки ISG OFF (ISG выкл.).

## Управление автомобилем

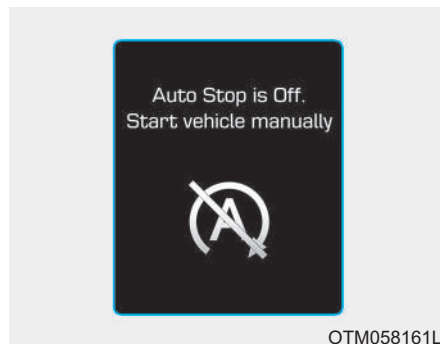

На ЖК дисплее появляется сообщение «Auto Stop is Off. Start vehicle manually [Система Автостоп выкл. Запуск вручную]», сопровождаемое звуковым сигналом.

В этот момент времени перезапустите двигатель вручную:

### **Автомобиль с механической коробкой передач**

Нажатие на педаль сцепления и педаль тормоза при включенной нейтральной передаче.

### **Автомобиль с автоматической коробкой передач**

Нажатие на педаль тормоза при рычаге селектора, установленном в положение P (парковка) или N (нейтраль). Однако для вашей безопасности перезапуск автомобиля следует выполнять с рычагом селектора, установленным в положение P (парковка).

### **Автоматический запуск**

Запуск двигателя в режиме автоматической остановки

### **Автомобиль с механической коробкой передач**

- Выжмите педаль сцепления при включенной передаче N (нейтраль).

После перезапуска двигателя индикатор автоматической остановки ((A)) на комбинации приборов погаснет.

### **Автомобиль с автоматической коробкой передач**

- Отпустите педаль тормоза.
- Когда активирован режим Auto Hold (автоматическое удержание), при отпускании педали тормоза двигатель будет находиться в состоянии автоматической остановки. Однако при нажатии педали акселератора двигатель вновь запустится.

После перезапуска двигателя индикатор автоматической остановки ((A)) на комбинации приборов погаснет.

### Двигатель автоматически запускается в следующих случаях.

- При работающем кондиционере задается скорость работы вентилятора системы климат-контроля с ручным управлением выше 3 положения.
- При работающем кондиционере задается скорость работы вентилятора системы климат-контроля с автоматическим управлением выше 6 положения.
- После включения кондиционера прошло определенное время.
- Включается обогреватель стекла.
- При низком давлении вакуума в усилителе тормозов.
- Разряжена АКБ.
- Скорость движения превышает 5 км/ч (3 мили/ч). (автомобили с МКПП)
- Скорость движения превышает 2 км/ч (1,2 мили/ч). (для автомобиля с АКПП)

- При нажатии на педаль тормоза автомобиль переключается в режим P (парковка) или R (задний ход).
- При нажатии на педаль тормоза дверь открывается или расстегивается ремень безопасности.

Индикатор автоматической остановки ((A)) на комбинации приборов мигает зеленым светом в течение 5 секунд, а на ЖК дисплее появляется сообщение «Auto Start [Автоматический запуск]».

В указанных ниже ситуациях функция автоматического запуска временно отключается.

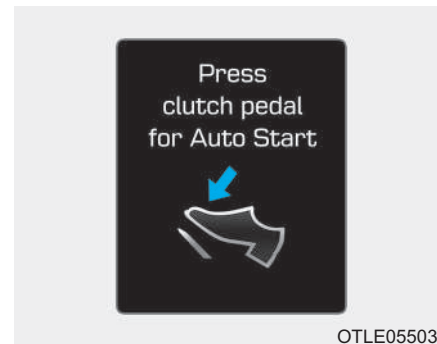

OTLE055037

### Автомобиль с механической коробкой передач

При перемещении рычага коробки передач без нажатия на педаль сцепления. На ЖК дисплее будет отображаться сообщение «Press clutch pedal for Auto Start [Выжмите сцепление для автостарта]». Для включения функции автоматического запуска переведите рычаг коробки передач в нейтральное положение и нажмите на педаль сцепления.

## Управление автомобилем

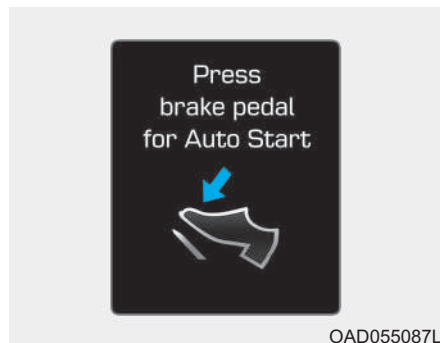

OAD055087L

### Автомобиль с автоматической коробкой передач

Когда рычаг коробки передач переключается из положения N (нейтраль) в положение R (задний ход), D (движение вперед) или включается режим ручного управления без нажатия на педаль тормоза. На ЖК дисплее будет отображаться сообщение «Press brake pedal for Auto Start [Нажмите тормоз для автостарта]». Для активации функции автоматического запуска нажмите на педаль тормоза.

### Отключение системы ISG

- Нажмите кнопку ISG OFF (ISG выкл.), чтобы отключить систему ISG. Затем загорится индикатор на кнопке ISG OFF (ISG выкл.), а на ЖК дисплее будет выведено сообщение «Auto Stop System Off [автоматическая остановка отключена]».
- Нажмите кнопку ISG OFF (ISG выкл.) еще раз, чтобы включить систему ISG. После этого индикатор на кнопке ISG OFF (ISG выкл.) погаснет.

### Неисправность в системе ISG

Система ISG может не работать в следующих случаях:

Неисправность датчиков ISG или системы ISG.

При наличии неисправности системы ISG происходит следующее:

- На комбинации приборов будет мигать желтый индикатор автоматической остановки ((A)).
- Включится индикатор на кнопке ISG OFF (ISG выкл.).

## **i** Информация

- Если после нажатия кнопки ISG OFF (ISG выкл.) индикатор на ней не гаснет или если возникла неисправность системы ISG, рекомендуется обратиться к официальному дилеру HYUNDAI.
- Контрольный световой индикатор на кнопке ISG OFF может быть отключен при движении со скоростью выше 80 км/ч (50 миль в час) в течении 2 часов при установке регулятора частоты вращения вентилятора во 2-е положение. Если контрольный световой индикатор на кнопке ISG OFF продолжает гореть, рекомендуется обратиться к официальному дилеру HYUNDAI.

## **⚠** ОСТОРОЖНО

Если двигатель находится в режиме автоматической остановки, он может повторно запуститься. Прежде чем покинуть автомобиль или начать проверку моторного отсека, остановите двигатель с помощью перевода замка зажигания в положение LOCK/OFF или извлечения ключа зажигания.

## Отключение датчика АКБ

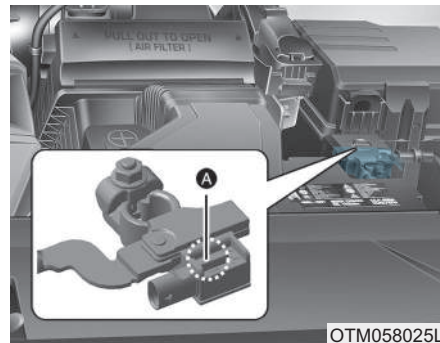

[A]: Датчик АКБ

Датчик АКБ отключается, если отсоединяется отрицательный вывод АКБ для выполнения технического обслуживания.

В этом случае работа системы ISG будет ограничена вследствие отключения датчика АКБ. Для включения датчика АКБ после отсоединения АКБ водитель должен выполнить следующее.

## Управление автомобилем

### **Необходимые условия для включения датчика АКБ**

Оставьте двигатель в неработающем состоянии на 4 ч, затем попробуйте запустить его 3 – 4 раза, чтобы включить датчик АКБ.

Не подсоединяйте какое-либо вспомогательное оборудование (например, навигация, бортовой регистратор) к автомобилю, когда двигатель не работает. В противном случае датчик АКБ может не включиться.

### **Информация**

Система ISG может не работать в следующих случаях.

- Неисправность в системе ISG.
- Разряжена АКБ.
- При низком давлении вакуума в усилителе тормозов.

В этих случаях рекомендуется обратиться к официальному дилеру HYUNDAI для проверки системы ISG.

### **К СВЕДЕНИЮ**

- Используйте для замены только оригинальную АКБ ISG компании HYUNDAI. В противном случае система ISG может не работать надлежащим образом.
- Не заряжайте АКБ ISG с помощью зарядного устройства общего назначения. В противном случае возможно повреждение или взрыв АКБ ISG.
- Не снимайте крышку АКБ. В противном случае может вытечь вредный для человека электролит.

## РУЛЕВОЕ КОЛЕСО С ГИБКИМ УСИЛИЕМ (ПРИ НАЛИЧИИ)

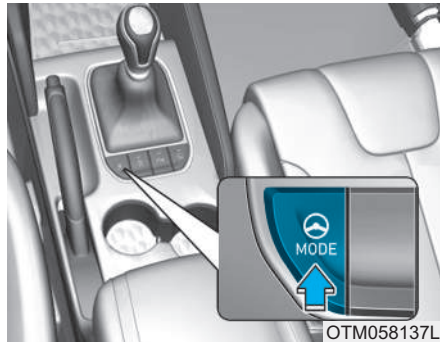

OTM058137L

Система адаптивного рулевого управления регулирует усилие при управлении рулевым колесом в зависимости от предпочтений водителя или условий движения.

Вы можете выбрать желаемый режим рулевого управления с помощью кнопки режима рулевого управления.

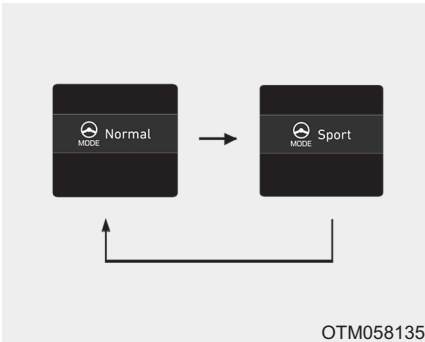

OTM058135L

При нажатии кнопки режима рулевого управления выбранный режим отображается на ЖК дисплее.

Если нажать кнопку изменения режима рулевого управления в течение 4 с, режим рулевого управления изменится, как показано на изображениях выше.

Если не нажать кнопку режима рулевого управления в течение 4 с, то ЖК дисплей вернется в предыдущее состояние.

### Нормальный режим

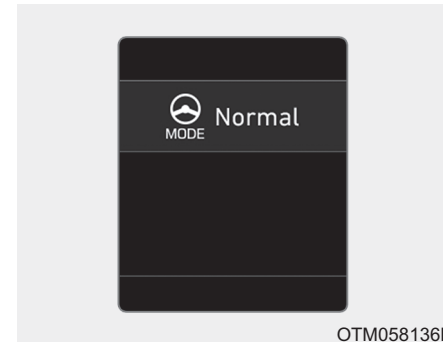

OTM058136L

В нормальном режиме используется среднее рулевое усилие.

5

Управление автомобилем

## Управление автомобилем

### Режим Sport

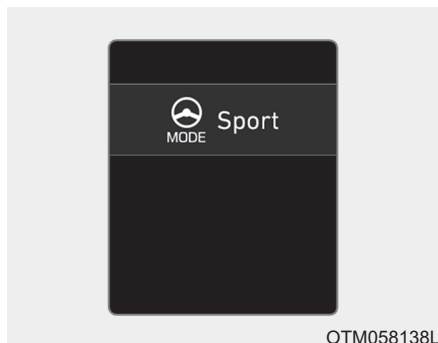

Поворачивать рулевое колесо становится тяжелее. Спортивный режим обычно используется при движении по автомагистрали.

### ВНИМАНИЕ

- Для Вашей безопасности при нажатии кнопки режима рулевого управления во время управления рулевым колесом изменение отобразится на ЖК-экране, но изменение рулевого управления не произойдет сразу. При вращении рулевого колеса усилие при управлении рулевым колесом автоматически изменится до выбранного режима.
- Соблюдайте осторожность при изменении режима во время движения.
- Если усилитель рулевого управления не работает, рулевое колесо с гибким усилием также не будет работать.



## ИНТЕГРИРОВАННАЯ СИСТЕМА УПРАВЛЕНИЯ РЕЖИМОМ ВОЖДЕНИЯ (ПРИ НАЛИЧИИ)

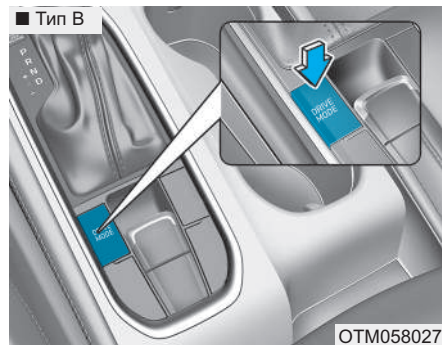
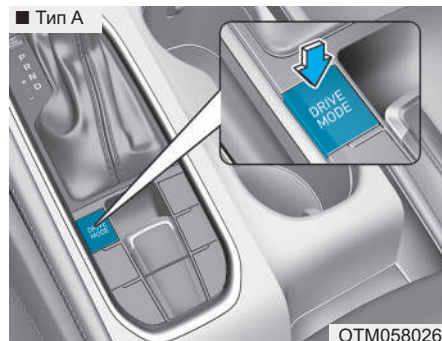

Режим движения можно выбрать в соответствии с предпочтениями водителя или дорожными условиями.

Режим меняется при нажатии кнопки DRIVE MODE (режим движения).

- **Режим SMART:** Режим SMART автоматически выбирает режим движения (ECO ↔ COMFORT ↔ SPORT) в соответствии со стилем вождения водителя.
- **Режим COMFORT:** Режим COMFORT обеспечивает плавное и комфортабельное качество езды.
- **Режим SPORT:** Режим SPORT позволяет поддерживать спортивный стиль вождения, обеспечивая устойчивость автомобиля.
- **Режим ECO:** Режим ECO улучшает эффективность расхода топлива для обеспечения экологичного вождения.

Если установлен режим SMART/COMFORT/SPORT, то при повторном запуске двигателя будет выбран режим COMFORT или ECO. Режим COMFORT продолжит работу, если он был выбран при остановке и запуске двигателя.

Режим Eco продолжит работу, если он был выбран при остановке и запуске двигателя.

### Режим SMART

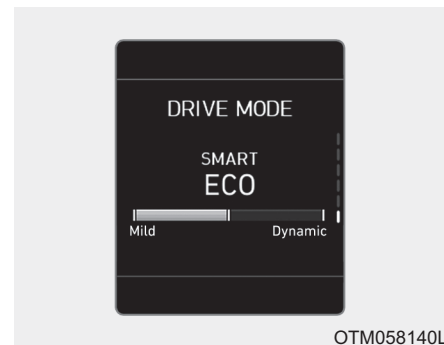
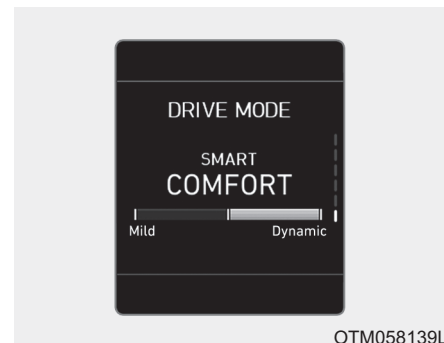

## Управление автомобилем

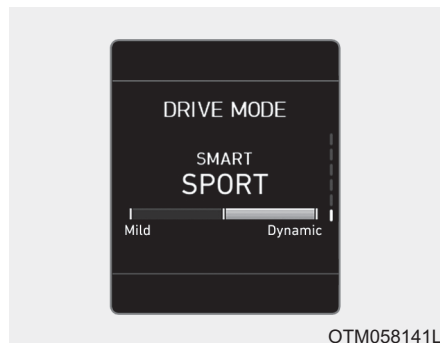

**SMART** В режиме SMART автомобиль выбирает надлежащий режим вождения среди режимов ECO, COMFORT и SPORT, ориентируясь на стиль вождения водителя (т. е. плавный или динамичный) по нажатию на педаль тормоза или управлению рулевым колесом.

- Для активации SMART нажмите кнопку DRIVE MODE (режим вождения). При выборе режима SMART на комбинации приборов включается индикатор.
- Автомобиль возобновляет работу в режиме SMART после перезапуска двигателя.
- В режиме SMART автомобиль автоматически управляет функциями движения автомобиля, такими как схема переключения передач, крутящий момент двигателя, качество амортизации (при наличии системы подвески с электронным управлением) и распределение мощности (при наличии системы полного привода (4WD)), в зависимости от стиля вождения водителя.

### **i** Информация

- При плавном вождении в режиме SMART выбирается режим вождения ECO для улучшения расхода топлива. Однако фактический расход топлива может отличаться в зависимости от условий движения (т. е. при движении вверх/вниз по склону, ускорение/замедление автомобиля).
- При динамичном стиле вождения в режиме SMART с резким замедлением и крутыми поворотами автомобиль выбирает режим SPORT. Однако это может негативно сказываться на экономии топлива.

### Различные ситуации вождения, с которыми вы можете столкнуться в режиме вождения SMART

- Если вы плавно нажимаете на педаль акселератора, режим движения автоматически меняется на ECO через определенный период времени (ваш стиль вождения оценивается как плавный).
- Если вы резко или часто нажимаете на педаль акселератора, режим вождения через определенный период времени автоматически меняется со SMART ECO на SMART COMFORT.
- Режим вождения автоматически меняется до SMART COMFORT при соблюдении одних и тех же схем управления органами движения, когда автомобиль начинает движение или поднимается вверх по склону под определенным углом. Режим вождения автоматически возвращается к режиму SMART ECO, когда автомобиль начинает двигаться по ровной дороге.
- Режим вождения автоматически меняется до SMART SPORT при резком ускорении или непрерывном управлении рулевым колесом (ваш стиль вождения оценивается как спортивный). В этом режиме автомобиль двигается на низкой передаче для обеспечения резкого ускорения/торможения и увеличения эффективности торможения двигателем.
- В режиме SMART SPORT вы можете ощутить эффективность торможения двигателем, даже если отпускаете педаль акселератора. Это происходит потому, что автомобиль остается на низкой передаче определенный период времени в ожидании следующего ускорения. Таким образом, в ситуации обычного вождения это не указывает на наличие неисправности.

- Режим вождения автоматически меняется на SMART SPORT только в ситуациях жесткого вождения. В большинстве обычных ситуаций вождения выбирается режим SMART ECO или SMART COMFORT.

### Ограничения режима SMART

Применение режима SMART может быть ограничено в указанных ниже ситуациях. (В таких ситуациях горит индикатор OFF (ВЫКЛ).)

- Водитель вручную переключает рычаг переключения передач: Это приводит к отключению режима SMART. Автомобиль двигается с ручным управлением рычагом переключения передач.

## Управление автомобилем

- Активирована функция круиз-контроля: Система круиз-контроля может отключить режим SMART. Если для системы круиз-контроля задана высокая скорость, она начинает управлять скоростью автомобиля и отключает режим SMART. (Режим SMART не отключается автоматически при включении системы круиз-контроля.)
- Температура трансмиссионного масла чрезвычайно низкая или чрезвычайно высокая: Режим SMART можно включить в большинстве обычных ситуаций вождения. Однако чрезвычайно высокая/низкая температура трансмиссионного масла может привести к отключению режима SMART вследствие того, что трансмиссия работает в аномальных условиях.

### Режим SPORT

#### SPORT

В режиме SPORT (спортивный) управление динамикой вождения производится путем автоматического регулирования рулевого усилия, а также логической схемой управления двигателем и трансмиссией для улучшения динамических характеристик.

- Если нажатием кнопки DRIVE MODE (режим вождения) выбран спортивный режим, то загорится индикатор SPORT (оранжевого цвета).
- Если двигатель будет остановлен и затем снова запущен, режим движения переключится на COMFORT. При необходимости переключения в режим SPORT (спортивный) это может быть сделано нажатием кнопки DRIVE MODE (режим вождения).

- Если включен режим SPORT:

- Частота вращения двигателя после отпускания педали акселератора некоторое время остается повышенной
- Переключение на более высокую передачу при ускорении производится с некоторой задержкой

#### Информация

**В СПОРТИВНОМ режиме расход топлива может увеличиться.**

## Режим ECO

### ECO

При установке режима движения на ECO логика управления коробкой передач и двигателем переключается на обеспечение максимальной топливной экономичности.

- Если в режиме ECO нажатием кнопки DRIVE MODE (режим движения) выбран экономичный режим, то загорится индикатор ECO (зеленого цвета).
- Если после включения режима ECO двигатель будет остановлен, то после его последующего запуска работа будет продолжена при включенном режиме ECO.

### Информация

**Эффективность расхода топлива зависит от манеры управления автомобилем и дорожных условий.**

## Если включен режим ECO:

- Реакция на управление педалью акселератора может быть незначительно снижена при умеренном нажатии на педаль акселератора.
- Эффективность работы кондиционера воздуха может быть ограничена.
- Схема переключения автоматической коробки передач может измениться.
- Шум двигателя может быть более громким.

Приведенные выше ситуации являются нормальными, когда включен режим ECO для улучшения эффективности расхода топлива.

## Ограничение работы режима ECO:

Если при использовании экономичного режима происходят указанные ниже ситуации, то работа системы будет ограничена, даже если горит индикатор ECO (экономичный режим).

- При низкой температуре охлаждающей жидкости:  
Работа системы ограничивается до восстановления рабочих характеристик двигателя.
- При движении на подъем:  
Действие системы будет ограничено для увеличения мощности и крутящего момента двигателя.
- Если рычаг переключения передач автомобиля с автоматической трансмиссией будет установлен во время движения в режим ручного переключения передач.  
Действие системы будет ограничено, в зависимости от текущего диапазона коробки передач.

## СИСТЕМА ПРЕДОТВРАЩЕНИЯ ФРОНТАЛЬНОГО СТОЛКНОВЕНИЯ (FCA) — С КАМЕРОЙ (ПРИ НАЛИЧИИ)

Система предотвращения фронтального столкновения (FCA) предназначена для обнаружения и отслеживания впереди идущего автомобиля на дороге путем распознавания данных видеокамеры для предупреждения водителя об угрожающем столкновении и, при необходимости, она включает экстренное торможение.

Система FCA камерного типа определяет наличие автомобиля впереди на проезжей части с помощью камеры.

### ОСТОРОЖНО

При использовании системы предотвращения фронтального столкновения (FCA) необходимо соблюдать следующие меры предосторожности:

- Эта система является лишь вспомогательной и не отменяет необходимости соблюдения предельной осторожности и внимания водителем. Диапазон и тип объектов, регистрируемых датчиками, ограничены. Необходимо постоянно следить за ситуацией на дороге.
- Скорость движения при прямолинейном движении и на поворотах ВСЕГДА должна выбираться в соответствии с дорожным условиями и скоростными ограничениями для данного участка.
- Для предотвращения возникновения непредвиденных ситуаций управление транспортным средством должно производиться с надлежащей осторожностью. FCA не гарантирует полной остановки автомобиля или предотвращения столкновения.

### Настройки и включение системы

#### Настройки системы

- При включенном зажигании водитель может включить FCA в меню:  
«User Settings [Установки] → Driver assistance [Помощь водителю] → Forward safety [Безопасность впереди]»
- При выборе «Active assist [Активная помощь]», включается система FCA. FCA подают предупреждающие сообщения и звуковые сигналы в соответствии с уровнем риска столкновения. Система также производит управление тормозами в соответствии с уровнем риска столкновения.
- При выборе параметра «Warning only [Только предупреждение]» система FCA задействуется и подает только предупреждения в соответствии с уровнем риска столкновения. Тормозной системой управляет водитель, так как системой FCA управление не выполняется.

- При выборе «Off [Выкл.]» система FCA выключается.



При отключения системы FCA на ЖК-дисплее загорается сигнализатор. Водитель может проверить состояние включения FCA на ЖК-дисплее. Кроме того контрольная лампа загорается, когда система ESC (электронная система контроля устойчивости) выключена. Если сигнальная лампа остается включенной после включения FCA, рекомендуется обратиться к официальному дилеру HYUNDAI для проверки системы.

- Водитель может выбрать время подачи исходного предупреждения на ЖК-дисплее.

Перейдите в «User Settings [Установки] → Driver assistance [Помощь водителю] → Warning timing [Таймер предупреждений] → Normal/Later [Нормальный/Позднее]».

Варианты для исходного предупреждения о фронтальном столкновении следующие:

- Normal [Нормальный]:

При выборе этого пункта исходное предупреждение о фронтальном столкновении подается с высокой степенью чувствительности. Если вам кажется, что предупреждение срабатывает слишком рано, переключите предупреждение о фронтальном столкновении в режим «Later [Позднее]».

Даже при выборе настройки, «Normal [Нормальный]» в случае резкой остановки впереди идущего автомобиля время начальной активации предупреждения может быть недостаточно быстрым.

- Later [Позднее]:

При выборе этого пункта исходное предупреждение о фронтальном столкновении подается позже, чем обычно. Эта настройка позволяет уменьшить расстояние до транспортного средства впереди, когда подается исходное предупреждение.

Выберите настройку «Later [Позднее]», если дорожное движение не интенсивное и вы движетесь на небольшой скорости.

- \*При изменении времени предупреждения время предупреждения других систем также может измениться.

Регулируйте время предупреждения с учетом текущего времени предупреждения.

### **Необходимые условия для включения**

Система FCA готова к включению, если она выбрана на ЖК-дисплее и выполняются следующие необходимые условия.

## Управление автомобилем

- ESC (электронная система контроля устойчивости) включена.
- Скорость автомобиля ниже 8 км/ч (5 миль в час). (Система FCA активируется только в определенном диапазоне скоростей.)

(Тем не менее, управление торможением системой FCA задействуется только в том случае, если скорость автомобиля ниже 65 км/ч (40 миль/ч).

- Система обнаруживает транспортное средство перед автомобилем, с которым может произойти столкновение. (Система FCA может не активироваться или предупреждающий звуковой сигнал может не сработать в зависимости от ситуации вождения или состояния автомобиля.)

При выборе параметра «Warning only [Только предупреждение]», система FCA задействуется и подает только предупреждения в соответствии с уровнем риска столкновения.

### ОСТОРОЖНО

- **Перед управлением переключателем на рулевом колесе для включения/выключения системы FCA припаркуйте автомобиль в безопасном месте.**
- **FCA автоматически включается после включения кнопки запуска/останова двигателя в положение ON (ВКЛ). Водитель может отключить FCA с помощью системных настроек на ЖК-дисплее.**
- **FCA автоматически отключается при отключении ESC (электронная система контроля устойчивости). Если система ESC отключена, то FCA невозможно включить на ЖК-дисплее. Загорается сигнализатор FCA, что является нормальным.**

### Предупреждающее сообщение FCA и управление системой

Система FCA выдает предупреждающее сообщение и предупреждающие сигналы в соответствии с уровнем риска столкновения, например, при резкой остановке впереди идущего автомобиля, недостаточной дистанции торможения или при его обнаружении. Система также производит управление тормозами в соответствии с уровнем риска столкновения.

Водитель может выбрать время подачи исходного предупреждения в настройках пользователя на ЖК-дисплее. Варианты подачи начального сообщения о столкновении включают, NORMAL (норма) или LATE (с запаздыванием).

При выборе параметра «Warning only [Только предупреждение]» система FCA задействуется и подает только предупреждения в соответствии с уровнем риска столкновения. Тормозной системой управляет водитель, так как системой FCA управление не выполняется.



### **Предупреждение о возможном столкновении (Первое предупреждение)**



На ЖК-дисплей выводится сообщение и подается предупреждающий звуковой сигнал.

- При выборе параметра «Warning only [Только предупреждение]» система FCA задействуется и подает только предупреждения в соответствии с уровнем риска столкновения. Тормозной системой управляет водитель, так как системой FCA управление не выполняется.

### **Экстренное торможение (Второе предупреждение)**



На ЖК-дисплей выводится сообщение и подается предупреждающий звуковой сигнал.

Кроме того, в системах некоторых автомобилей происходит вмешательство в управление двигателем для помощи в снижении скорости автомобиля.

- Система FCA осуществляет ограниченный контроль тормозов, чтобы заблаговременно смягчить удар при столкновении. Контроль тормозов максимально усиливается непосредственно перед столкновением.
- При выборе параметра «Warning only [Только предупреждение]» система FCA задействуется и подает только предупреждения в соответствии с уровнем риска столкновения. Тормозной системой управляет водитель, так как системой FCA управление не выполняется.

## Управление автомобилем

### Работа тормозов

- В опасной ситуации тормозная система переходит в состояние готовности для быстрого реагирования на нажатие водителем педали тормоза.
- Система FCA обеспечивает дополнительное тормозное усилие, когда водитель нажимает педаль тормоза, для оптимального торможения.
- Управление торможением автоматически отключается, когда водитель резко нажимает педаль акселератора или резко поворачивает рулевое колесо.
- Управление торможением при помощи системы FCA автоматически отключается, когда исчезают факторы риска.

### ВНИМАНИЕ

- Водитель всегда обязан соблюдать повышенное внимание во время управления автомобилем, вне зависимости от того, подает система FCA предупреждающее сообщение или сигнал или нет.
- Звук системы FCA может не прозвучать в том случае, если одновременно звучит звук предупреждения другой системы.

### ОСТОРОЖНО

Управление торможением не гарантирует полную остановку автомобиля или предотвращение столкновения. Водитель несет ответственность за безопасное движение и управление автомобилем.

### ОСТОРОЖНО

Логическая схема системы FCA функционирует в пределах определенных параметров, таких как расстояние от впереди идущего автомобиля, скорость впереди идущего автомобиля и скорость управляемого водителем автомобиля. Определенные условия, такие как плохая погода или дорожные условия могут повлиять на работу системы FCA.

### ОСТОРОЖНО

Не пытайтесь умышленно практиковать опасный стиль вождения для активации системы.

## Датчик FCA

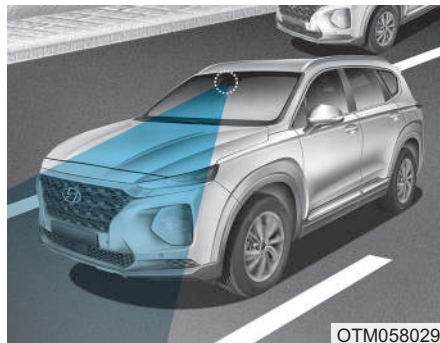

Чтобы система FCA работала правильно, всегда следите за тем, чтобы датчик был чистым и свободным от грязи и снега.

Грязь, снег и посторонние частицы на объективе могут неблагоприятно повлиять на эффективность распознавания датчиком.

### К СВЕДЕНИЮ

- **НИКОГДА** не размещайте какие-либо вспомогательные принадлежности или наклейки на ветровом стекле и не тонируйте ветровое стекло.
- **НИКОГДА** не размещайте какие-либо отражающие предметы (например, белую бумагу, зеркало) на приборной панели. Любое отражение света может привести к неисправности системы.
- Уделяйте особое внимание защите видеокamеры от попадания воды.
- **НИКОГДА** не разбирайте узел видеокamеры и избегайте ударного воздействия на узел видеокamеры.
- Работа аудиосистемы автомобиля с высокой громкостью звука может перекрывать звук предупреждения системы.
- Датчик всегда должен быть чистым.

- Не прилагайте излишних усилий к области датчика. Если датчик принудительно переместить из положения правильного выравнивания, система может работать неправильно. В этом случае предупреждающее сообщение может не отображаться. Рекомендуем обратиться к официальному дилеру HYUNDAI для проверки транспортного средства.

### **i** Информация

Рекомендуется обратиться к официальному дилеру HYUNDAI для проверки системы, когда:

- Ветровое стекло заменено.

## Управление автомобилем

### Предупреждающее сообщение и сигнальная лампа

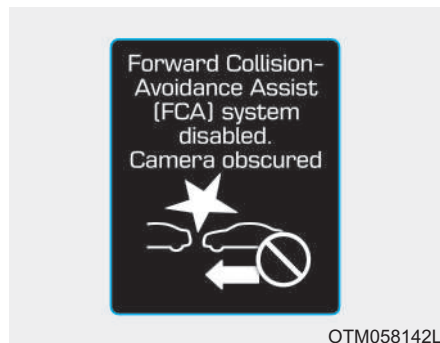

OTM058142L

**Forward Collision-Avoidance Assist (FCA) system disabled. Camera obscured [С-ма помощи против передних столкновений отключ. Камера заблокирована]**

Если датчик заблокирован грязью или снегом, система FCA может временно прекратить работу.

При возникновении этой ситуации на ЖК дисплее появляется предупреждающее сообщение.

Для возобновления работы системы FCA очистите крышку передней камеры от грязи, снега и посторонних частиц.

Нормальный режим работы системы восстановится после очистки объектива камеры.

Тем не менее, система FCA может работать неправильно на участках (например, открытая местность), на которых после включения двигателя не обнаруживается ни один объект или камера заблокирована грязью или снегом. Хотя предупреждающее сообщение не появится на ЖК-дисплее, система FCA может не работать надлежащим образом.

### Неисправность системы

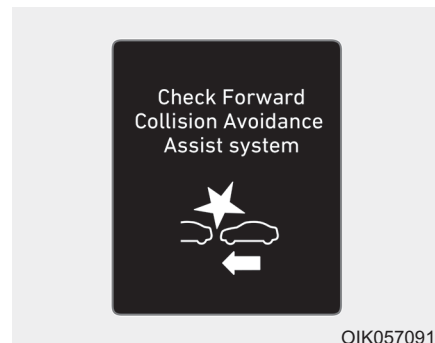

OIK057091L

**Check Forward Collision Avoidance Assist system [Проверьте с-му помощи против переднего столкн.]**

- Если FCA не работает должным образом, то загорится сигнальная лампа FCA (🚗) и на несколько секунд на дисплее отобразится предупреждающее сообщение. После исчезновения сообщения загорается главная сигнальная лампа (⚠️). В этом случае рекомендуется обратиться к официальному дилеру HYUNDAI для проверки транспортного средства.

- Предупреждающее сообщение FCA может выводиться одновременно с включением сигнальной лампы ESC (электронная система контроля устойчивости).

### ОСТОРОЖНО

- Система FCA является лишь вспомогательной и предназначена для удобства водителя. Ответственность за управление транспортным средством несет водитель. Нельзя полагаться исключительно на систему FCA. Следует поддерживать безопасную дистанцию для торможения и при необходимости использовать для снижения скорости тормоз.
- В некоторых случаях и в некоторых условиях вождения система FCA может подавать предупреждения и задействовать тормозную систему, когда в этом нет необходимости. Кроме того, система FCA может не подать предупреждение и не задействовать тормозную систему вследствие ограничения обнаружения датчика.

Кроме того, при определенных обстоятельствах системой распознавания передней камеры может быть не обнаружено движущееся впереди транспортное средство. Система FCA может не включиться, а предупреждающее сообщение может не отобразиться.

- Даже если функция управления тормозами системой FCA будет в состоянии неисправности, основная тормозная система транспортного средства будет работать в штатном режиме. Однако функция управления тормозами не активизируется.
- Если автомобиль впереди внезапно останавливается, вы можете не успеть нажать на педаль тормоза. Сохраняйте безопасную дистанцию до следующих впереди транспортных средств.

## Управление автомобилем

- Во время резкого торможения с помощью системы FCA незакрепленные предметы могут превратиться в стремительно летящие «снаряды». Закрепляйте предметы.
- Система FCA может не сработать, если водитель нажимает на педаль тормоза для избежания столкновения.
- Управление тормозной системой может быть недостаточным, что может привести к столкновению в случае резкого торможения автомобиля впереди. Соблюдайте особую осторожность.
- Система FCA может не сработать из-за дорожных условий, неблагоприятной погоды, или условий движения.

- В случае резкого торможения системой FCA пассажиры могут получить травмы. Следует соблюдать особую осторожность.
- Система FCA работает только на обнаружение автомобилей перед вашим автомобилем.

### ОСТОРОЖНО

- Система FCA не работает при движении автомобиля задним ходом.
- Система FCA не предназначена для определения других объектов на дороге, таких как животные.
- Система FCA не распознает пешеходов впереди автомобиля.
- Система FCA не обнаруживает автомобили на встречной полосе движения.

- Система FCA не обнаруживает приближающиеся автомобили из пересекающегося потока движения.
- Система FCA не может определить автомобиль, приближающийся сбоку от припаркованного автомобиля (например на тупиковой улице.)

В таких случаях вы должны поддерживать безопасную дистанцию торможения и при необходимости нажимать на педаль тормоза для снижения скорости движения с целью поддержания безопасной дистанции.

## Ограничения системы

Система предотвращения фронтального столкновения (FCA) предназначена для обнаружения и отслеживания впереди идущего автомобиля на дороге путем распознавания данных видеокамеры для предупреждения водителя об угрожающем столкновении и, при необходимости, она включает экстренное торможение.

В определенных ситуациях видеокамера не может определить находящийся впереди автомобиль. В таких случаях система FCA может работать неправильно. Водитель должен соблюдать особую осторожность в перечисленных ниже ситуациях, в которых функционирование системы FCA может быть ограничено.

## Обнаружение автомобилей

Функциональные возможности датчика могут быть ограничены в следующих случаях:

- Видеокамера заблокирована посторонним объектом или грязью
- Обзор камеры ограничен из-за тонировки или покрытия ветрового стекла пленкой, повреждения стекла или загрязнения ветрового стекла инородными объектами (наклейки, насекомые и т. д.)
- Неблагоприятные погодные условия, такие как сильный дождь или снег, ухудшают область обзора камеры
- Создание помех электромагнитными волнами
- Регистрирующая способность камеры ограничена
- Находящееся впереди транспортное средство слишком мало для обнаружения (например, пешеход, мотоцикл, велосипед и т. д.)

- Находящееся впереди транспортное средство представляет собой крупногабаритный автомобиль или трейлер, слишком большой для обнаружения системой распознавания видеокамеры (например, автотягач с прицепом)
- Поле обзора водителя недостаточно освещено (слишком сильная темнота или слишком сильное отражение мешают обзору)
- Задние фонари находящегося впереди автомобиля или выключены или расположены в нестандартных местах.
- Резкое изменение освещенности снаружи, например, при въезде или выезде из туннеля
- Свет от уличных фонарей или встречного автомобиля отражается на влажной поверхности дороги, например, от луж
- Обзор в переднем направлении затруднен из-за отражения солнечного света или фар встречного транспортного средства.

## Управление автомобилем

- Ветровое стекло затуманено; четкий обзор дороги затруднен
- Впереди идущий автомобиль двигается неравномерно
- Транспортное средство находится на грунтовом или неровном покрытии, на дорогах с резкими изменениями покрытия.
- Транспортное средство эксплуатируется вблизи зон, содержащих металлические вещества, такие как строительная площадка, железная дорога и т. д.
- Автомобиль движется внутри здания, например, подземном паркинге
- Камера не распознает автомобиль впереди целиком.
- Камера повреждена.
- Слишком слабая освещенность снаружи, например, когда не включены фары в ночное время или при движении автомобиля в туннеле.
- Затенение дороги разделительной полосой, деревьями и т. д.
- Автомобиль проезжает через пункт сбора дорожной пошлины.
- Ветровое стекло затуманено; четкий обзор дороги затруднен.
- Задняя часть идущего впереди автомобиля не видна надлежащим образом. (автомобиль поворачивает в другом направлении или перевернут.)
- Неблагоприятные дорожные условия вызывают чрезмерную вибрацию автомобиля во время движения
- Распознавание датчиком внезапно изменяется при преодолении искусственной неровности
- Автомобиль впереди движется в вертикальной плоскости по отношению к направлению движения
- Впереди идущий автомобиль остановлен в вертикальной плоскости
- Автомобиль впереди движется в сторону вашего автомобиля или сдает назад
- Производится движение по пересечению с круговым движением и спереди движется другое транспортное средство

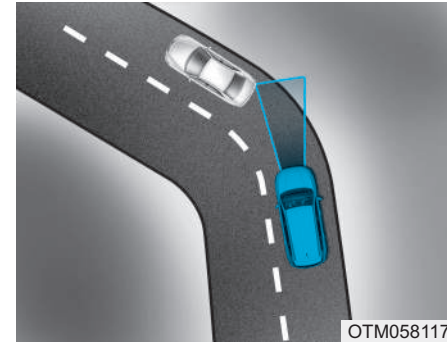

- Движение по изогнутой траектории

Характеристики системы FCA могут быть ограничены при движении на повороте.

При движении на повороте движущееся спереди по этой же полосе транспортное не обнаруживается и эффективность системы FCA может быть снижена. Кроме того, при определенных обстоятельствах системой распознавания передней камеры может быть не обнаружено движущееся на повороте транспортное средство.



Также при определенных обстоятельствах передний датчик радара или система распознавания видекамеры могут не определить находящийся автомобиль, движущийся по кривой.

В таких случаях водитель должен поддерживать безопасную дистанцию торможения и при необходимости нажимать на педаль тормоза для снижения скорости движения с целью поддержания безопасной дистанции.



Система FCA может распознать автомобиль в следующей полосе при движении по извилистой дороге.

В таком случае система может издать звуковой сигнал и применить тормозную систему.

Во время вождения будьте внимательны и следите за дорожными условиями. При необходимости нажмите педаль тормоза, чтобы снизить скорость и сохранить безопасную дистанцию.

Также при необходимости нажимайте на педаль тормоза для снижения скорости, чтобы предотвратить непреднамеренное срабатывание системы.

Всегда следует быть уверенным, что при данных дорожных условиях обеспечивается безопасная работа FCA.

## Управление автомобилем

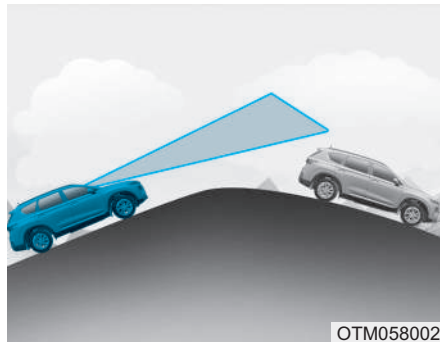

ОТМ058002

### - Движение на уклоне

Регистрирующая способность системы FCA снижается при движении вверх или вниз на уклоне. При этом могут не регистрироваться впереди идущие автомобили, движущиеся в том же ряду. Системой могут выводиться излишние предупреждающие сообщения и сигналы или вообще могут не выводиться никакие сообщения и не подаваться сигналы.

Если FCA после проезда уклона внезапно регистрируется транспортное средство впереди, можно ощутить резкое замедление.

При движении вверх или вниз на уклоне необходимо постоянно следить за дорожной ситуацией впереди и, в случае необходимости, использовать педаль тормоза для поддержания безопасной дистанции.

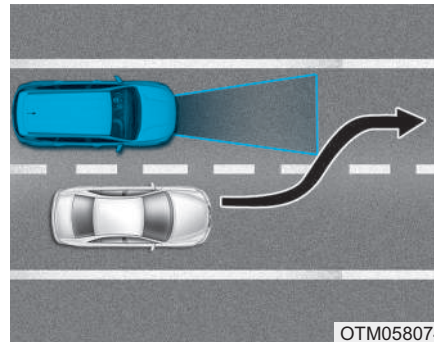

ОТМ058074

### - Смена полосы движения

При изменении полосы движения впереди идущим автомобилем система FCA может определить автомобиль с задержкой, особенно, если автомобиль резко меняет полосу движения. В этом случае вы должны поддерживать безопасную дистанцию торможения и при необходимости нажимать на педаль тормоза для снижения скорости движения с целью поддержания безопасной дистанции.

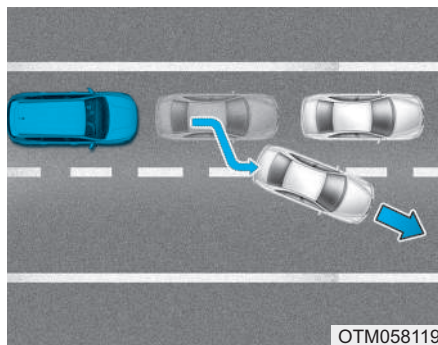

При движении с частыми остановками и при остановке впереди идущего автомобиля вне пределов полосы движения система FCA, возможно, не сможет немедленно определить новый автомобиль, находящийся сейчас впереди вас. В этом случае вы должны поддерживать безопасную дистанцию торможения и при необходимости нажимать на педаль тормоза для снижения скорости движения с целью поддержания безопасной дистанции.

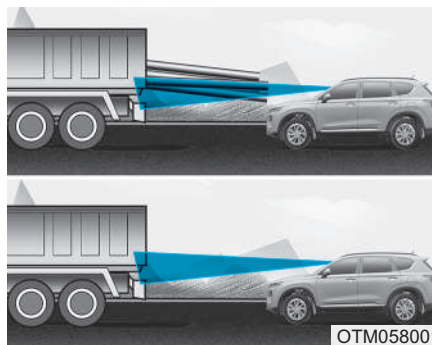

- Обнаружение впереди идущего автомобиля

Если впереди идущий автомобиль имеет груз, выступающий сзади за пределы автомобиля, или если автомобиль имеет высокий дорожный просвет, необходимо усилить внимание к дорожной обстановке. Возможно, что система FCA окажется неспособной определить выступающий за пределы автомобиля груз.

В таких ситуациях вы должны поддерживать безопасную дистанцию торможения от выступающего сзади предмета и при необходимости нажимать на педаль тормоза для снижения скорости движения с целью поддержания безопасной дистанции.

**⚠ ОСТОРОЖНО**

- Запрещается использовать систему предотвращения фронтального столкновения (FCA) при буксировании автомобиля. Использование системы FCA при буксировке может неблагоприятно повлиять на безопасность вашего автомобиля или буксирующего автомобиля.
- Соблюдайте чрезвычайную осторожность, если впереди идущий автомобиль имеет груз, выступающий сзади за пределы автомобиля, или если автомобиль имеет высокий дорожный просвет.

- Система FCA предназначена для обнаружения и отслеживания впереди идущего автомобиля на дороге путем распознавания данных видеокamеры. Она не предназначена для определения пешеходов, велосипедов, мотоциклов или мелких объектов на колесах, таких как багажные сумки, магазинные тележки или детские коляски.
- Никогда не пытайтесь проверить работу системы FCA. Это может привести к тяжелым травмам или летальному исходу.
- Если ветровое стекло или камера подвергались замене или ремонту, рекомендуется обратиться к официальному дилеру HYUNDAI для проверки транспортного средства.

**i Информация**

В некоторых ситуациях система FCA может отключиться в результате воздействия электромагнитных помех.

## СИСТЕМА ПРЕДОТВРАЩЕНИЯ ФРОНТАЛЬНОГО СТОЛКНОВЕНИЯ (FCA) — КОМБИНИРОВАННЫЙ ТИП ДАТЧИКА (ПЕРЕДНИЙ РАДАР + ПЕРЕДНЯЯ КАМЕРА) (ПРИ НАЛИЧИИ, КРОМЕ РОССИИ)

Система предотвращения фронтального столкновения (FCA) предназначена для обнаружения и отслеживания впереди идущего автомобиля, пешехода или велосипедиста (при наличии) на дороге путем контроля сигналов радара и данных с видеокамеры для предупреждения водителя об угрожающем столкновении и, при необходимости, она включает экстренное торможение.

### ОСТОРОЖНО

При использовании системы предотвращения фронтального столкновения (FCA) необходимо соблюдать следующие меры предосторожности:

- Эта система является лишь вспомогательной и не отменяет необходимости соблюдения предельной осторожности и внимания водителем. Диапазон и тип объектов, регистрируемых датчиками, ограничены. Необходимо постоянно следить за ситуацией на дороге.
- Скорость движения при прямолинейном движении и на поворотах **ВСЕГДА** должна выбираться в соответствии с дорожными условиями и скоростными ограничениями для данного участка.

- Для предотвращения возникновения непредвиденных ситуаций управление транспортным средством должно производиться с надлежащей осторожностью. FCA не гарантирует полной остановки автомобиля или предотвращение столкновения.

## Управление автомобилем

### Настройки и включение системы

#### Настройки системы

- При включенном зажигании водитель может включить FCA в меню:  
«User Settings [Установки] → Driver assistance [Помощь водителю] → Forward safety [Безопасность впереди]»
- При выборе «Active assist [Активная помощь]», включается система FCA. FCA подаются предупреждающие сообщения и звуковые сигналы в соответствии с уровнем риска столкновения. Система также производит управление тормозами в соответствии с уровнем риска столкновения.
- При выборе параметра «Warning only [Warning only [Только предупреждение]]» система FCA задействуется и подает только предупреждения в соответствии с уровнем риска столкновения. Тормозной системой управляет водитель, так как системой FCA управление не выполняется.

- При выборе «Off [Выкл.]» система FCA выключается.



При отключения системы FCA на ЖК-дисплее загорается сигнализатор. Водитель может проверить состояние включения FCA на ЖК-дисплее. Кроме того контрольная лампа загорается, когда система ESC (электронная система контроля устойчивости) выключена. Если сигнальная лампа остается включенной после включения FCA, рекомендуется обратиться к официальному дилеру HYUNDAI для проверки системы.

- Водитель может выбрать время подачи исходного предупреждения на ЖК-дисплее.

Перейдите в «User Settings [Установки] → Driver assistance [Помощь водителю] → Warning timing [Таймер предупреждений] → Normal/Later [Нормальный/Позднее]».

Варианты для исходного предупреждения о фронтальном столкновении следующие:

- Normal [Нормальный]:

При выборе этого пункта исходное предупреждение о фронтальном столкновении подается с высокой степенью чувствительности. Если вам кажется, что предупреждение срабатывает слишком рано, переключите предупреждение о фронтальном столкновении в режим «Later [Позднее]».

Даже при выборе настройки, «Normal [Нормальный]» в случае резкой остановки впереди идущего автомобиля время начальной активации предупреждения может быть недостаточно быстрым.

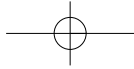

- Later [Позднее]:

При выборе этого пункта исходное предупреждение о фронтальном столкновении подается позже, чем обычно. Эта настройка позволяет уменьшить расстояние до транспортного средства, пешехода или велосипедиста (при наличии) впереди, когда подается исходное предупреждение.

Выберите настройку «Later [Позднее]», если дорожное движение не интенсивное и вы движетесь на небольшой скорости.

\*При изменении времени предупреждения время предупреждения других систем также может измениться.

Регулируйте время предупреждения с учетом текущего времени предупреждения.

### **Необходимые условия для включения**

Система FCA готова к включению, если она выбрана на ЖК-дисплее и выполняются следующие необходимые условия.

- ESC (электронная система контроля устойчивости) включена.
- Скорость автомобиля ниже 8 км/ч (5 миль в час). (Система FCA активируется только в определенном диапазоне скоростей.)
- Система (при наличии) обнаруживает пешехода, велосипедиста перед автомобилем, с которым может произойти столкновение. (Система FCA может не активироваться или предупреждающий звуковой сигнал может не сработать в зависимости от ситуации вождения или состояния автомобиля.)

При выборе параметра «Warning only [Только предупреждение]», система FCA задействуется и подает только предупреждения в соответствии с уровнем риска столкновения.

\*Система FCA может не сработать надлежащим образом в зависимости от ситуации впереди автомобиля, направления движения пешехода или велосипедиста (при наличии) и скорости.

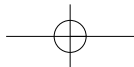

**⚠ ОСТОРОЖНО**

- **Перед управлением переключателем на рулевом колесе для включения/выключения системы FCA припаркуйте автомобиль в безопасном месте.**
- **FCA автоматически включается после включения кнопки запуска/останова двигателя в положение ON (ВКЛ). Водитель может отключить FCA с помощью системных настроек на ЖК-дисплее.**
- **FCA автоматически отключается при отключении ESC (электронная система контроля устойчивости). Если система ESC отключена, то FCA невозможно включить на ЖК-дисплее. Загорается сигнализатор FCA, что является нормальным.**

**Предупреждающее сообщение FCA и управление системой**

Система FCA выдает предупреждающее сообщение и предупреждающие сигналы в соответствии с уровнем риска столкновения, например, при резкой остановке впереди идущего автомобиля, недостаточной дистанции торможения или при обнаружении пешехода или велосипедиста (при наличии). Система также производит управление тормозами в соответствии с уровнем риска столкновения.

Водитель может выбрать время подачи исходного предупреждения в настройках пользователя на ЖК дисплее. Варианты подачи начального сообщения о столкновении включают, NORMAL (норма) или LATE (с запаздыванием).

При выборе параметра «Warning only [Только предупреждение]» система FCA задействуется и подает только предупреждения в соответствии с уровнем риска столкновения. Тормозной системой управляет водитель, так как системой FCA управление не выполняется.



### **Предупреждение о возможном столкновении (Первое предупреждение)**



На ЖК-дисплей выводится сообщение и подается предупреждающий звуковой сигнал. Кроме того, в системах некоторых автомобилей происходит вмешательство в управление двигателем для помощи в снижении скорости автомобиля.

- Автомобиль может умеренно снизить скорость.

- Система FCA осуществляет ограниченный контроль тормозов, чтобы заблаговременно смягчить удар при столкновении.
- При выборе параметра «Warning only [Только предупреждение]» система FCA задействуется и подает только предупреждения в соответствии с уровнем риска столкновения. Тормозной системой управляет водитель, так как системой FCA управление не выполняется.

### **Экстренное торможение (Второе предупреждение)**



На ЖК-дисплей выводится сообщение и подается предупреждающий звуковой сигнал.

Кроме того, в системах некоторых автомобилей происходит вмешательство в управление двигателем для помощи в снижении скорости автомобиля.

## Управление автомобилем

- Система FCA осуществляет ограниченный контроль тормозов, чтобы заблаговременно смягчить удар при столкновении. Контроль тормозов максимально усиливается непосредственно перед столкновением.
- При выборе параметра «Warning only [Только предупреждение]» система FCA задействуется и подает только предупреждения в соответствии с уровнем риска столкновения. Тормозной системой управляет водитель, так как системой FCA управление не выполняется.

### **Работа тормозов**

- В опасной ситуации тормозная система переходит в состояние готовности для быстрого реагирования на нажатие водителем педали тормоза.
- Система FCA обеспечивает дополнительное тормозное усилие, когда водитель нажимает педаль тормоза, для оптимального торможения.
- Управление торможением автоматически отключается, когда водитель резко нажимает педаль акселератора или резко поворачивает рулевое колесо.
- Управление торможением при помощи системы FCA автоматически отключается, когда исчезают факторы риска.



### **ВНИМАНИЕ**

**Водитель всегда обязан соблюдать повышенное внимание во время управления автомобилем, вне зависимости от того, подает система FCA предупреждающее сообщение или сигнал или нет.**



### **ОСТОРОЖНО**

**Управление торможением не гарантирует полную остановку автомобиля или предотвращение столкновения. Водитель несет ответственность за безопасное движение и управление автомобилем.**

## ⚠ ОСТОРОЖНО

Логическая схема системы FCA функционирует в пределах определенных параметров, таких как расстояние от впереди идущего автомобиля, пешехода или велосипедиста скорость впереди идущего автомобиля и скорость управляемого водителем автомобиля. Определенные условия, такие как плохая погода или дорожные условия могут повлиять на работу системы FCA.

## ⚠ ОСТОРОЖНО

Не пытайтесь умышленно практиковать опасный стиль вождения для активации системы.

## Датчик FCA

■ Передний радар



■ Передняя камерасamera



Чтобы система FCA работала правильно, всегда следите за тем, чтобы крышка датчика и датчик были чистыми и свободными от грязи и снега.

Грязь, снег и посторонние частицы на объективе могут неблагоприятно повлиять на эффективность распознавания датчиком.

## К СВЕДЕНИЮ

- Не размещайте табличку с номерным знаком или посторонние предметы, такие как наклейки для бампера или направляющую бампера вблизи датчика радара. Это может неблагоприятно повлиять на чувствительность радара.
- Всегда содержите в чистоте датчики радара и крышку объектива.
- Для очистки автомобиля используйте только мягкую ткань. Не распыляйте воду под давлением непосредственно на датчик или крышку датчика.

## Управление автомобилем

- Не прикладывайте излишних усилий к датчику радара или крышке датчика. Если датчик принудительно переместить из положения правильного выравнивания, система FCA может работать неправильно. В этом случае предупреждающее сообщение может не отображаться. Обратитесь к официальному дилеру HYUNDAI для проверки автомобиля.
- Если на переднем бампере возникнет повреждение в области вокруг датчика радара, система FCA может работать неправильно. Рекомендуем обратиться к официальному дилеру HYUNDAI для проверки транспортного средства.
- Используйте только оригинальные детали для ремонта или замены поврежденного датчика или крышки датчика. Не наносите краску на крышку датчика.

### К СВЕДЕНИЮ

- НИКОГДА не размещайте какие-либо вспомогательные принадлежности или наклейки на ветровом стекле и не тонируйте ветровое стекло.
- НИКОГДА не размещайте какие-либо отражающие предметы (например, белую бумагу, зеркало) на приборной панели. Любое отражение света может привести к неисправности системы.
- Уделяйте особое внимание защите видеочамеры от попадания воды.
- НИКОГДА не разбирайте узел видеочамеры и избегайте ударного воздействия на узел видеочамеры.
- Работа аудиосистемы автомобиля с высокой громкостью звука может перекрывать звук предупреждения системы.

### **i** Информация

Рекомендуется обратиться к официальному дилеру HYUNDAI для проверки системы, когда:

- Ветровое стекло заменено.
- Радиолокационный датчик или крышка повреждена или заменена.

### Предупреждающее сообщение и сигнальная лампа

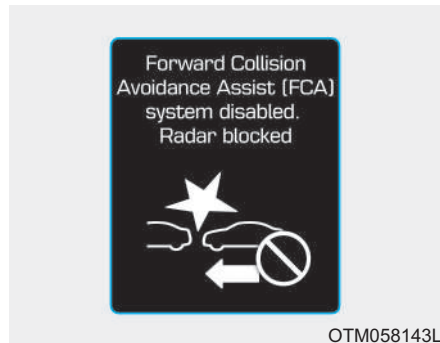

**Forward Collision Avoidance Assist (FCA) system disabled. Radar blocked [С-ма помощи против передних столкновений отключена. Радар заблокирован]**

Если крышка датчика заблокирована грязью или снегом, система FCA может временно прекратить работу. При возникновении этой ситуации на ЖК дисплее появляется предупреждающее сообщение.

Для возобновления работы системы FCA очистите крышку радара от грязи, снега и посторонних частиц.

Нормальный режим работы системы восстановится после очистки объектива камеры.

Система FCA может работать неправильно на участках (например, открытая местность), на которых после включения двигателя не обнаруживается ни один объект.

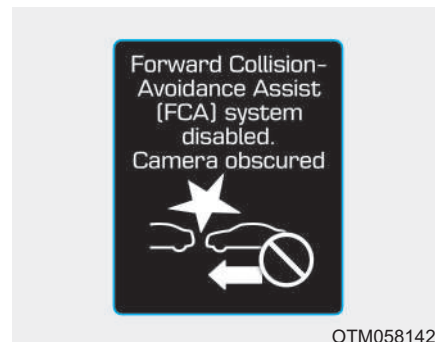
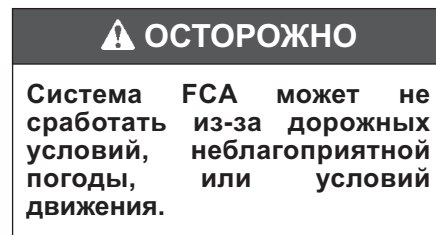

**Forward Collision-Avoidance Assist (FCA) system disabled. Camera obscured [С-ма помощи против передних столкновений отключ. Камера заблокирована]**

Если крышка датчика заблокирована грязью или снегом, система FCA может временно прекратить работу. При возникновении этой ситуации на ЖК дисплее появляется предупреждающее сообщение.

Для возобновления работы системы FCA очистите крышку передней камеры от грязи, снега и посторонних частиц.

## Управление автомобилем

Система FCA может работать неправильно на участках (например, открытая местность), на которых после включения двигателя не обнаруживается ни один объект.

### Неисправность системы

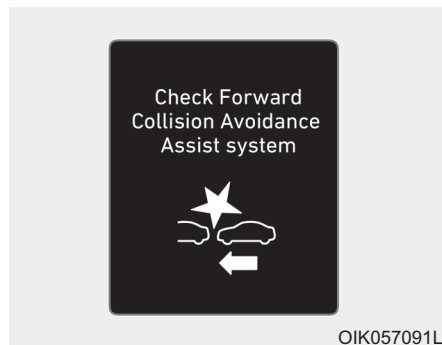

**Check Forward Collision Avoidance Assist system** [Проверьте с-му помощи против переднего столкн.]

- Если FCA не работает должным образом, то загорится сигнальная лампа FCA (☼) и на несколько секунд на дисплее отобразится предупреждающее сообщение. После исчезновения сообщения загорается главная сигнальная лампа (⚠). В этом случае рекомендуется обратиться к официальному дилеру HYUNDAI для проверки транспортного средства.

- Предупреждающее сообщение FCA может выводиться одновременно с включением сигнальной лампы ESC (электронная система контроля устойчивости).

### ⚠ ОСТОРОЖНО

- Система FCA является лишь вспомогательной и предназначена для удобства водителя. Ответственность за управление транспортным средством несет водитель. Нельзя полагаться исключительно на систему FCA. Следует поддерживать безопасную дистанцию для торможения и при необходимости использовать для снижения скорости тормоз.

- При определенных обстоятельствах и в определенных условиях вождения система FCA может срабатывать непреднамеренно. На ЖК-дисплей выводится сообщение и подается предупреждающий звуковой сигнал.

Также при определенных обстоятельствах передний датчик радара или система распознавания видеокмеры могут не определить находящийся впереди автомобиль, пешехода или велосипедиста (при наличии). Система FCA может не включиться, а предупреждающее сообщение может не отобразиться.

- Даже если функция управления тормозами системой FCA будет в состоянии неисправности, основная тормозная система транспортного средства будет работать в штатном режиме. Однако функция управления тормозами не активизируется.

- Если автомобиль впереди внезапно останавливается, вы можете не успеть нажать на педаль тормоза. Сохраняйте безопасную дистанцию до следующих впереди транспортных средств.
- Во время резкого торможения с помощью системы FCA незакрепленные предметы могут превратиться в стремительно летящие «снаряды». Закрепляйте предметы.
- Система FCA может не сработать, если водитель нажимает на педаль тормоза для избежания столкновения.
- Управление тормозной системой может быть недостаточным, что может привести к столкновению в случае резкого торможения автомобиля впереди. Соблюдайте особую осторожность.

- В случае резкого торможения системой FCA пассажиры могут получить травмы. Следует соблюдать особую осторожность.
- Система FCA работает только на обнаружение автомобилей, пешеходов и велосипедистов (при наличии) перед вашим автомобилем.

## ОСТОРОЖНО

- Система FCA не работает при движении автомобиля задним ходом.
- Система FCA не предназначена для определения других объектов на дороге, таких как животные.
- Система FCA не обнаруживает автомобили на встречной полосе движения.

## Управление автомобилем

- Система FCA не обнаруживает приближающиеся автомобили из пересекающегося потока движения.
- Система FCA не может определить автомобиль, приближающийся сбоку от припаркованного автомобиля (например на тупиковой улице.)
- Система FCA не обнаруживает приближающихся велосипедистов из пересекающегося потока движения.

В таких случаях вы должны поддерживать безопасную дистанцию торможения и при необходимости нажимать на педаль тормоза для снижения скорости движения с целью поддержания безопасной дистанции.

### Ограничения системы

Система предотвращения фронтального столкновения (FCA) предназначена для обнаружения и отслеживания впереди идущего автомобиля, пешехода или велосипедиста (при наличии) на дороге путем контроля сигналов радара и данных с видеокамеры для предупреждения водителя об угрожающем столкновении и, при необходимости, она включает экстренное торможение.

В определенных ситуациях датчик радара или видеокамера не могут определить находящийся впереди автомобиль, пешехода или велосипедиста (при наличии). В таких случаях система FCA может работать неправильно. Водитель должен соблюдать особую осторожность в перечисленных ниже ситуациях, в которых функционирование системы FCA может быть ограничено.

### Обнаружение автомобилей

Функциональные возможности датчика могут быть ограничены в следующих случаях:

- Датчик радара или видеокамера заблокированы посторонним объектом или грязью
- Обзор камеры ограничен из-за тонировки или покрытия ветрового стекла пленкой, повреждения стекла или загрязнения ветрового стекла инородными объектами (наклейки, насекомые и т. д.)
- Неблагоприятные погодные условия, такие как сильный дождь или снег, ухудшают область обзора датчика радара или видеокамеры
- Создание помех электромагнитными волнами
- Сильное неравномерное отражение сигналов датчика радара
- Регистрирующая способность радиолокационного датчика или датчика-камеры ограничена
- Находящееся впереди транспортное средство слишком мало для обнаружения (например, мотоцикл т. п.)



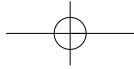

- Находящееся впереди транспортное средство представляет собой крупногабаритный автомобиль или трейлер, слишком большой для обнаружения системой распознавания видеокамеры (например, автотягач с прицепом)
- Поле обзора камеры плохо освещено (слишком темно или слишком сильное отражение мешают обзору)
- Задние фонари находящегося впереди автомобиля или выключены или расположены в нестандартных местах.
- Резкое изменение освещенности снаружи, например, при въезде или выезде из туннеля
- Свет от уличных фонарей или встречного автомобиля отражается на влажной поверхности дороги, например, от луж
- Обзор в переднем направлении затруднен из-за отражения солнечного света или фар встречного транспортного средства.
- Ветровое стекло затуманено; четкий обзор дороги затруднен
- Впереди идущий автомобиль двигается неравномерно
- Транспортное средство находится на грунтовом или неровном покрытии, на дорогах с резкими изменениями покрытия.
- Транспортное средство эксплуатируется вблизи зон, содержащих металлические вещества, такие как строительная площадка, железная дорога и т. д.
- Автомобиль движется внутри здания, например, подземном паркинге
- Камера не распознает автомобиль впереди целиком.
- Камера повреждена.
- Слишком слабая освещенность снаружи, например, когда не включены фары в ночное время или при движении автомобиля в туннеле.
- Затенение дороги разделительной полосой, деревьями и т. д.
- Автомобиль проезжает через пункт сбора дорожной пошлины.
- Ветровое стекло затуманено; четкий обзор дороги затруднен.
- Задняя часть идущего впереди автомобиля не видна надлежащим образом. (автомобиль поворачивает в другом направлении или перевернут.)
- Неблагоприятные дорожные условия вызывают чрезмерную вибрацию автомобиля во время движения
- Распознавание датчиком внезапно изменяется при преодолении искусственной неровности
- Автомобиль впереди движется в вертикальной плоскости по отношению к направлению движения
- Впереди идущий автомобиль остановлен в вертикальной плоскости
- Автомобиль впереди движется в сторону вашего автомобиля или сдает назад
- Производится движение по пересечению с круговым движением и спереди движется другое транспортное средство

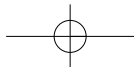

## Управление автомобилем

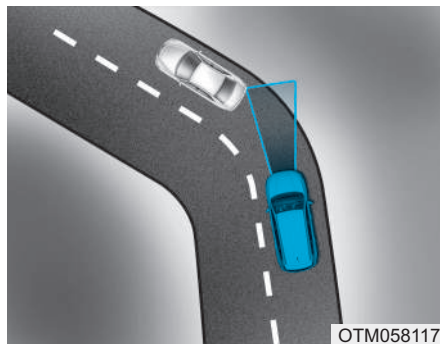

ОТМ058117

- Движение по изогнутой траектории

Характеристики системы FCA могут быть ограничены при движении на повороте.

При движении на повороте движущееся спереди по этой же полосе транспортное не обнаруживается и эффективность системы FCA может быть снижена. Это может привести к подаче ложного сигнала и торможению или к отсутствию сигнала и торможения, когда это на самом деле требуется.

Также при определенных обстоятельствах передний датчик радара или система распознавания видеокamеры могут не определить находящийся автомобиль, движущийся по кривой.

В таких случаях водитель должен поддерживать безопасную дистанцию торможения и при необходимости нажимать на педаль тормоза для снижения скорости движения с целью поддержания безопасной дистанции.

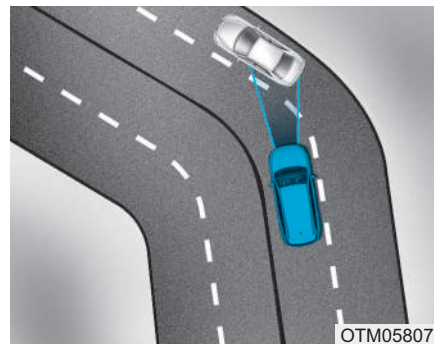

ОТМ058073

Система FCA может распознать автомобиль в следующей полосе при движении по извилистой дороге.

В таком случае система может издать звуковой сигнал и применить тормозную систему.

Во время вождения будьте внимательны и следите за дорожными условиями. При необходимости нажмите педаль тормоза, чтобы снизить скорость и сохранить безопасную дистанцию.

Также при необходимости нажимайте на педаль тормоза для снижения скорости, чтобы предотвратить непреднамеренное срабатывание системы.

Всегда следует быть уверенным, что при данных дорожных условиях обеспечивается безопасная работа FCA.

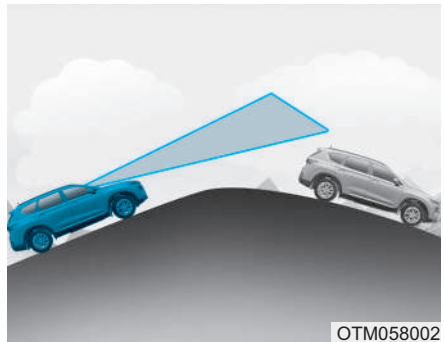

#### - Движение на уклоне

Регистрирующая способность системы FCA снижается при движении вверх или вниз на уклоне. При этом могут не регистрироваться впереди идущие автомобили, движущиеся в том же ряду. Системой могут выводиться излишние предупреждающие сообщения и сигналы или вообще могут не выводиться никакие сообщения и не подаваться сигналы.

Если FCA после проезда уклона внезапно регистрируется транспортное средство впереди, можно ощутить резкое замедление.

При движении вверх или вниз на уклоне необходимо постоянно следить за дорожной ситуацией впереди и, в случае необходимости, использовать педаль тормоза для поддержания безопасной дистанции.

## Управление автомобилем

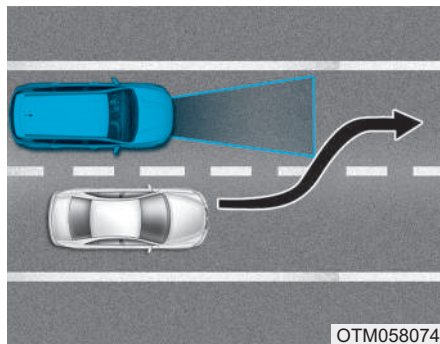

ОТМ058074

### - Смена полосы движения

При изменении полосы движения впереди идущим автомобилем система FCA может определить автомобиль с задержкой, особенно, если автомобиль резко меняет полосу движения. В этом случае вы должны поддерживать безопасную дистанцию торможения и при необходимости нажимать на педаль тормоза для снижения скорости движения с целью поддержания безопасной дистанции.

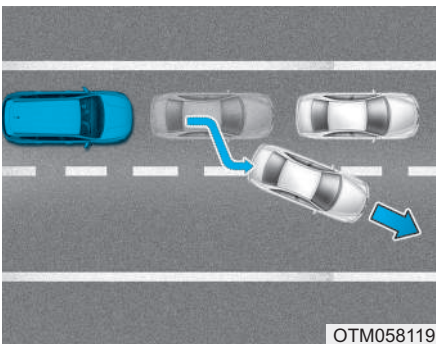

ОТМ058119

При движении с частыми остановками и при остановке впереди идущего автомобиля вне пределов полосы движения система FCA, возможно, не сможет немедленно определить новый автомобиль, находящийся сейчас впереди вас. В этом случае вы должны поддерживать безопасную дистанцию торможения и при необходимости нажимать на педаль тормоза для снижения скорости движения с целью поддержания безопасной дистанции.

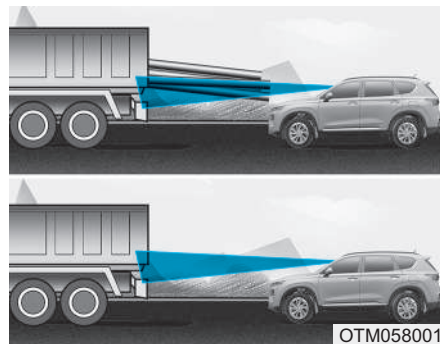

ОТМ058001

### - Обнаружение впереди идущего автомобиля

Если впереди идущий автомобиль имеет груз, выступающий сзади за пределы автомобиля, или если автомобиль имеет высокий дорожный просвет, необходимо усилить внимание к дорожной обстановке.

Возможно, что система FCA окажется неспособной определить выступающий за пределы автомобиля груз. В таких ситуациях вы должны поддерживать безопасную дистанцию торможения от выступающего сзади предмета и при необходимости нажимать на педаль тормоза для снижения скорости движения с целью поддержания безопасной дистанции.

### **Обнаружение пешеходов и велосипедистов (при наличии)**

Функциональные возможности датчика могут быть ограничены в следующих случаях:

- Пешеход или велосипедист не полностью обнаруживается системой распознавания камеры, например, если он наклонился или не все время движется в вертикальном положении
  - Пешеход или велосипедист движется слишком быстро или внезапно возник в зоне обнаружения видеокамеры
  - Пешеход или велосипедист носит одежду, которая сливается с фоном, делая его трудноразличимым системой распознавания видеокамеры
  - Слишком яркое наружное освещение (например, при движении под ярким солнечным светом или при сильном отражении солнечных лучей) или слишком темная окружающая обстановка (например, при движении по темной сельской дороге ночью)
- Пешеход или велосипедист с трудом обнаруживается и трудно отличим от других объектов окружающей среды, например, группа пешеходов или большая толпа
  - Наличие объекта, похожего на силуэт человека
  - Пешеход или велосипедист малого роста
  - Пешеход имеет ограниченные возможности для передвижения
  - Регистрирующая способность датчика ограничена
  - Датчик радаров или видеокамера заблокированы посторонним объектом или грязью
  - Неблагоприятные погодные условия, такие как сильный дождь или снег, ухудшают область обзора датчика радаров или видеокамеры
  - Свет от уличных фонарей или встречного автомобиля отражается на влажной поверхности дороги, например, от луж

## Управление автомобилем

- Обзор в переднем направлении затруднен из-за отражения солнечного света
- Ветровое стекло затуманено; четкий обзор дороги затруднен
- Неблагоприятные дорожные условия вызывают чрезмерную вибрацию автомобиля во время движения
- Пешеход или велосипедист внезапно оказывается впереди автомобиля
- Движение движущегося впереди велосипедиста пересекается с направлением движения автомобиля
- Наличие прочих электромагнитных помех
- Рядом с велосипедистом находится строительная площадка, рельсы или другие металлические предметы
- Материал, из которого изготовлен велосипед, не распознается радаром

### ОСТОРОЖНО

- **Запрещается использовать систему предотвращения фронтального столкновения (FCA) при буксировании автомобиля. Использование системы FCA при буксировке может неблагоприятно повлиять на безопасность вашего автомобиля или буксирующего автомобиля.**
- **Соблюдайте чрезвычайную осторожность, если впереди идущий автомобиль имеет груз, выступающий сзади за пределы автомобиля, или если автомобиль имеет высокий дорожный просвет.**
- **Система FCA предназначена для обнаружения и отслеживания впереди идущего автомобиля и обнаружения пешехода или автомобилиста (при наличии) на дороге при помощи сигналов радара и данных видеочкамеры.**

Она не предназначена для определения велосипедов, мотоциклов или мелких объектов на колесах, таких как багажные сумки, магазинные тележки или детские коляски.

- **Никогда не пытайтесь проверить работу системы FCA. Это может привести к тяжелым травмам или летальному исходу.**
- **Если передний бампер, ветровое стекло, радар или камера подвергались замене или ремонту, рекомендуется обратиться к официальному дилеру HYUNDAI для проверки транспортного средства.**

### Информация

В некоторых ситуациях система FCA может отключиться в результате воздействия электромагнитных помех.

## СИСТЕМА ПРЕДОТВРАЩЕНИЯ ФРОНТАЛЬНОГО СТОЛКНОВЕНИЯ (FCA) — КОМБИНИРОВАННЫЙ ТИП ДАТЧИКА (ПЕРЕДНИЙ РАДАР + ПЕРЕДНЯЯ КАМЕРА) (ПРИ НАЛИЧИИ, ДЛЯ РОССИИ)

Система предотвращения фронтального столкновения (FCA) предназначена для обнаружения и отслеживания впереди идущего автомобиля, пешехода на дороге путем контроля сигналов радара и данных с видеокамеры для предупреждения водителя об угрожающем столкновении и, при необходимости, она включает экстренное торможение.

### ОСТОРОЖНО

При использовании системы предотвращения фронтального столкновения (FCA) необходимо соблюдать следующие меры предосторожности:

- Эта система является лишь вспомогательной и не отменяет необходимости соблюдения предельной осторожности и внимания водителем. Диапазон и тип объектов, регистрируемых датчиками, ограничены. Необходимо постоянно следить за ситуацией на дороге.
- Скорость движения при прямолинейном движении и на поворотах **ВСЕГДА** должна выбираться в соответствии с дорожными условиями и скоростными ограничениями для данного участка.

- Для предотвращения возникновения непредвиденных ситуаций управление транспортным средством должно производиться с надлежащей осторожностью. FCA не гарантирует полной остановки автомобиля или предотвращение столкновения.

## Управление автомобилем

### Настройки и включение системы

#### Настройки системы

- При включенном зажигании водитель может включить FCA в меню:  
«User Settings [Установки] → Driver assistance [Помощь водителю] → Forward safety [Безопасность впереди]»
- При выборе «Active assist [Активная помощь]», включается система FCA. FCA подаются предупреждающие сообщения и звуковые сигналы в соответствии с уровнем риска столкновения. Система также производит управление тормозами в соответствии с уровнем риска столкновения.
- При выборе параметра «Warning only [Только предупреждение]» система FCA задействуется и подает только предупреждения в соответствии с уровнем риска столкновения. Тормозной системой управляет водитель, так как системой FCA управление не выполняется.

5-124

- При выборе «Off [Выкл.]» система FCA выключается.



При отключения системы FCA на ЖК-дисплее загорается сигнализатор. Водитель может проверить состояние включения FCA на ЖК-дисплее. Кроме того контрольная лампа загорается, когда система ESC (электронная система контроля устойчивости) выключена. Если сигнальная лампа остается включенной после включения FCA, рекомендуется обратиться к официальному дилеру HYUNDAI для проверки системы.

- Водитель может выбрать время подачи исходного предупреждения на ЖК-дисплее.  
Перейдите в «User Settings [Установки] → Driver assistance [Помощь водителю] → Warning timing [Таймер предупреждений] → Normal/Later [Нормальный/Позднее]».

Варианты для исходного предупреждения о фронтальном столкновении следующие:

- Normal [Нормальный]:

При выборе этого пункта исходное предупреждение о фронтальном столкновении подается с высокой степенью чувствительности. Если вам кажется, что предупреждение срабатывает слишком рано, переключите предупреждение о фронтальном столкновении в режим «Later [Позднее]».

Даже при выборе настройки, «Normal [Нормальный]» в случае резкой остановки впереди идущего автомобиля время начальной активации предупреждения может быть недостаточно быстрым.



### - Later [Позднее]

При выборе этого пункта исходное предупреждение о фронтальном столкновении подается позже, чем обычно. Эта настройка позволяет уменьшить расстояние до транспортного средства, пешехода впереди, когда подается исходное предупреждение.

Выберите настройку «Later [Позднее]», если дорожное движение не интенсивное и вы движетесь на небольшой скорости.

\*При изменении времени предупреждения время предупреждения других систем также может измениться.

Регулируйте время предупреждения с учетом текущего времени предупреждения.

### **Необходимые условия для включения**

Система FCA готова к включению, если она выбрана на ЖК-дисплее и выполняются следующие необходимые условия.

- ESC (электронная система контроля устойчивости) включена.
- Скорость автомобиля ниже 8 км/ч (5 миль в час). (Система FCA активируется только в определенном диапазоне скоростей.)
- Система (при наличии) обнаруживает пешехода, велосипедиста перед автомобилем, с которым может произойти столкновение. (Система FCA может не активироваться или предупреждающий звуковой сигнал может не сработать в зависимости от ситуации вождения или состояния автомобиля.)

При выборе параметра «Warning only [Только предупреждение]», система FCA задействуется и подает только предупреждения в соответствии с уровнем риска столкновения.

\*Система FCA может не сработать надлежащим образом в зависимости от ситуации впереди автомобиля, направления движения и скорости пешехода.

## Управление автомобилем

### ОСТОРОЖНО

- Перед управлением переключателем на рулевом колесе для включения/выключения системы FCA припаркуйте автомобиль в безопасном месте.
- FCA автоматически включается после включения кнопки запуска/останова двигателя в положение ON (ВКЛ). Водитель может отключить FCA с помощью системных настроек на ЖК-дисплее.
- FCA автоматически отключается при отключении ESC (электронная система контроля устойчивости). Если система ESC отключена, то FCA невозможно включить на ЖК-дисплее. Загорается сигнализатор FCA, что является нормальным.

### Предупреждающее сообщение FCA и управление системой

Система FCA выдает предупреждающее сообщение и предупреждающие сигналы в соответствии с уровнем риска столкновения, например, при резкой остановке впереди идущего автомобиля, недостаточной дистанции торможения или при обнаружении пешехода. Система также производит управление тормозами в соответствии с уровнем риска столкновения.

Водитель может выбрать время подачи исходного предупреждения в настройках пользователя на ЖК дисплее. Варианты подачи начального сообщения о столкновении включают, NORMAL (норма) или LATE (с запаздыванием).

При выборе параметра «Warning only [Только предупреждение]» система FCA задействуется и подает только предупреждения в соответствии с уровнем риска столкновения. Тормозной системой управляет водитель, так как системой FCA управление не выполняется.

### **Предупреждение о возможном столкновении (Первое предупреждение)**



На ЖК-дисплей выводится сообщение и подается предупреждающий звуковой сигнал. Кроме того, в системах некоторых автомобилей происходит вмешательство в управление двигателем для помощи в снижении скорости автомобиля.

- Автомобиль может умеренно снизить скорость.

- Система FCA осуществляет ограниченный контроль тормозов, чтобы заблаговременно смягчить удар при столкновении.
- При выборе параметра «Warning only [Только предупреждение]» система FCA задействуется и подает только предупреждения в соответствии с уровнем риска столкновения. Тормозной системой управляет водитель, так как системой FCA управление не выполняется.

### **Экстренное торможение (Второе предупреждение)**



На ЖК-дисплей выводится сообщение и подается предупреждающий звуковой сигнал. Кроме того, в системах некоторых автомобилей происходит вмешательство в управление двигателем для помощи в снижении скорости автомобиля.

## Управление автомобилем

- Система FCA осуществляет ограниченный контроль тормозов, чтобы заблаговременно смягчить удар при столкновении. Контроль тормозов максимально усиливается непосредственно перед столкновением.
- При выборе параметра «Warning only [Только предупреждение]» система FCA задействуется и подает только предупреждения в соответствии с уровнем риска столкновения. Тормозной системой управляет водитель, так как системой FCA управление не выполняется.

### **Работа тормозов**

- В опасной ситуации тормозная система переходит в состояние готовности для быстрого реагирования на нажатие водителем педали тормоза.
- Система FCA обеспечивает дополнительное тормозное усилие, когда водитель нажимает педаль тормоза, для оптимального торможения.
- Управление торможением автоматически отключается, когда водитель резко нажимает педаль акселератора или резко поворачивает рулевое колесо.
- Управление торможением при помощи системы FCA автоматически отключается, когда исчезают факторы риска.



### **ВНИМАНИЕ**

**Водитель всегда обязан соблюдать повышенное внимание во время управления автомобилем, вне зависимости от того, подает система FCA предупреждающее сообщение или сигнал или нет.**



### **ОСТОРОЖНО**

**Управление торможением не гарантирует полную остановку автомобиля или предотвращение столкновения. Водитель несет ответственность за безопасное движение и управление автомобилем.**

**⚠ ОСТОРОЖНО**

Логическая схема системы FCA функционирует в пределах определенных параметров, таких как расстояние от впереди идущего автомобиля, пешехода скорость впереди идущего автомобиля и скорость управляемого водителем автомобиля. Определенные условия, такие как плохая погода или дорожные условия могут повлиять на работу системы FCA.

**⚠ ОСТОРОЖНО**

Не пытайтесь умышленно практиковать опасный стиль вождения для активации системы.

**Датчик FCA**

■ Передний радар



■ Передняя камерасamera



Чтобы система FCA работала правильно, всегда следите за тем, чтобы крышка датчика и датчик были чистыми и свободными от

грязи и снега.

Грязь, снег и посторонние частицы на объективе могут неблагоприятно повлиять на эффективность распознавания датчиком.

**К СВЕДЕНИЮ**

- Не размещайте табличку с номерным знаком или посторонние предметы, такие как наклейки для бампера или направляющую бампера вблизи датчика радара. Это может неблагоприятно повлиять на чувствительность радара.
- Всегда содержите в чистоте датчики радара и крышку объектива.
- Для очистки автомобиля используйте только мягкую ткань. Не распыляйте воду под давлением непосредственно на датчик или крышку датчика.

## Управление автомобилем

- Не прилагайте излишних усилий к датчику радара или крышке датчика. Если датчик принудительно переместить из положения правильного выравнивания, система FCA может работать неправильно. В этом случае предупреждающее сообщение может не отображаться. Обратитесь к официальному дилеру HYUNDAI для проверки автомобиля.
- Если на переднем бампере возникнет повреждение в области вокруг датчика радара, система FCA может работать неправильно. Рекомендуем обратиться к официальному дилеру HYUNDAI для проверки транспортного средства.
- Используйте только оригинальные детали для ремонта или замены поврежденного датчика или крышки датчика. Не наносите краску на крышку датчика.

### К СВЕДЕНИЮ

- НИКОГДА не размещайте какие-либо вспомогательные принадлежности или наклейки на ветровом стекле и не тонируйте ветровое стекло.
- НИКОГДА не размещайте какие-либо отражающие предметы (например, белую бумагу, зеркало) на приборной панели. Любое отражение света может привести к неисправности системы.
- Уделяйте особое внимание защите видеочамеры от попадания воды.
- НИКОГДА не разбирайте узел видеочамеры и избегайте ударного воздействия на узел видеочамеры.
- Работа аудиосистемы автомобиля с высокой громкостью звука может перекрывать звук предупреждения системы.

### **i** Информация

Рекомендуется обратиться к официальному дилеру HYUNDAI для проверки системы, когда:

- Ветровое стекло заменено.
- Радиолокационный датчик или крышка повреждена или заменена.

### Предупреждающее сообщение и сигнальная лампа

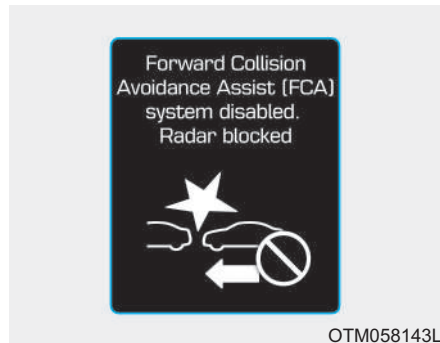

**Forward Collision Avoidance Assist (FCA) system disabled. Radar blocked [С-ма помощи против передних столкновений отключена. Радар заблокирован]**

Если крышка датчика заблокирована грязью или снегом, система FCA может временно прекратить работу. При возникновении этой ситуации на ЖК дисплее появляется предупреждающее сообщение.

Для возобновления работы системы FCA очистите крышку радара от грязи, снега и посторонних частиц.

Нормальный режим работы системы восстановится после очистки объектива камеры.

Система FCA может работать неправильно на участках (например, открытая местность), на которых после включения двигателя не обнаруживается ни один объект.

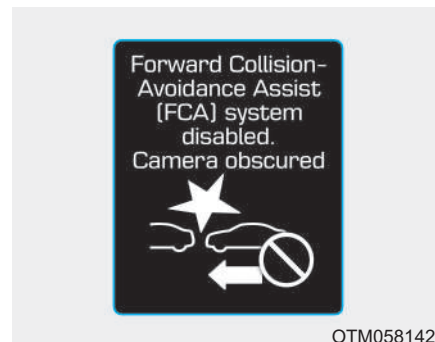
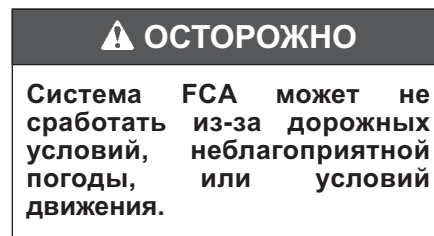

**Forward Collision-Avoidance Assist (FCA) system disabled. Camera obscured [С-ма помощи против передних столкновений отключ. Камера заблокирована]**

Если крышка датчика заблокирована грязью или снегом, система FCA может временно прекратить работу. При возникновении этой ситуации на ЖК дисплее появляется предупреждающее сообщение.

Для возобновления работы системы FCA очистите крышку передней камеры от грязи, снега и посторонних частиц.

## Управление автомобилем

Нормальный режим работы системы восстановится после очистки объектива камеры.

Система FCA может работать неправильно на участках (например, открытая местность), на которых после включения двигателя не обнаруживается ни один объект.

### Неисправность системы

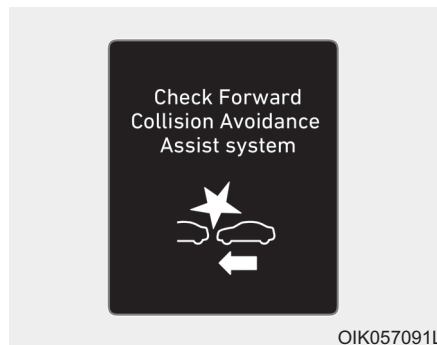

**Check Forward Collision Avoidance Assist system** [Проверьте с-му помощи против переднего столкн.]

- Если FCA не работает должным образом, то загорится сигнальная лампа FCA (🚨) и на несколько секунд на дисплее отобразится предупреждающее сообщение. После исчезновения сообщения загорается главная сигнальная лампа (⚠️). В этом случае рекомендуется обратиться к официальному дилеру HYUNDAI для проверки транспортного средства.

- Предупреждающее сообщение FCA может выводиться одновременно с включением сигнальной лампы ESC (электронная система контроля устойчивости).

### ⚠️ ОСТОРОЖНО

- Система FCA является лишь вспомогательной и предназначена для удобства водителя. Ответственность за управление транспортным средством несет водитель. Нельзя полагаться исключительно на систему FCA. Следует поддерживать безопасную дистанцию для торможения и при необходимости использовать для снижения скорости тормоз.



- При определенных обстоятельствах и в определенных условиях вождения система FCA может срабатывать непреднамеренно. На ЖК-дисплей выводится сообщение и подается предупреждающий звуковой сигнал.

Также при определенных обстоятельствах передний датчик радара или система распознавания видеокмеры могут не определить находящийся впереди автомобиль, пешехода. Система FCA может не включиться, а предупреждающее сообщение может не отобразиться.

- Даже если функция управления тормозами системой FCA будет в состоянии неисправности, основная тормозная система транспортного средства будет работать в штатном режиме. Однако функция управления тормозами не активизируется.

- Если автомобиль впереди внезапно останавливается, вы можете не успеть нажать на педаль тормоза. Сохраняйте безопасную дистанцию до следующих впереди транспортных средств.

- Во время резкого торможения с помощью системы FCA незакрепленные предметы могут превратиться в стремительно летящие «снаряды». Закрепляйте предметы.

- Система FCA может не сработать, если водитель нажимает на педаль тормоза для избежания столкновения.

- Управление тормозной системой может быть недостаточным, что может привести к столкновению в случае резкого торможения автомобиля впереди. Соблюдайте особую осторожность.

- В случае резкого торможения системой FCA пассажиры могут получить травмы. Следует соблюдать особую осторожность.

- Система FCA работает только на обнаружение автомобилей, пешеходов перед вашим автомобилем.

## ОСТОРОЖНО

- Система FCA не работает при движении автомобиля задним ходом.
- Система FCA не предназначена для определения других объектов на дороге, таких как животные.
- Система FCA не обнаруживает автомобили на встречной полосе движения.

## Управление автомобилем

- Система FCA не обнаруживает приближающиеся автомобили из пересекающегося потока движения.
- Система FCA не может определить автомобиль, приближающийся сбоку от припаркованного автомобиля (например на тупиковой улице.)
- Система FCA не обнаруживает приближающихся велосипедистов из пересекающегося потока движения.

В таких случаях вы должны поддерживать безопасную дистанцию торможения и при необходимости нажимать на педаль тормоза для снижения скорости движения с целью поддержания безопасной дистанции.

### Ограничения системы

Система предотвращения фронтального столкновения (FCA) предназначена для обнаружения и отслеживания впереди идущего автомобиля, пешехода на дороге путем контроля сигналов радара и данных с видеокamеры для предупреждения водителя об угрожающем столкновении и, при необходимости, она включает экстренное торможение.

В определенных ситуациях датчик радара или видеокamera не могут определить находящийся впереди автомобиль, пешехода. В таких случаях система FCA может работать неправильно. Водитель должен соблюдать особую осторожность в перечисленных ниже ситуациях, в которых функционирование системы FCA может быть ограничено.

### Обнаружение автомобилей

Функциональные возможности датчика могут быть ограничены в следующих случаях:

- Датчик радара или видеокamera заблокированы посторонним объектом или грязью
- Обзор камеры ограничен из-за тонировки или покрытия ветрового стекла пленкой, повреждения стекла или загрязнения ветрового стекла инородными объектами (наклейки, насекомые и т. д.)
- Неблагоприятные погодные условия, такие как сильный дождь или снег, ухудшают область обзора датчика радара или видеокamеры
- Создание помех электромагнитными волнами
- Сильное неравномерное отражение сигналов датчика радара
- Регистрирующая способность радиолокационного датчика или датчика-камеры ограничена

- Находящееся впереди транспортное средство слишком мало для обнаружения (например, мотоцикл, велосипедист и т. п.)
- Находящееся впереди транспортное средство представляет собой крупногабаритный автомобиль или трейлер, слишком большой для обнаружения системой распознавания видеокамеры (например, автотягач с прицепом)
- Поле обзора камеры плохо освещено (слишком темно или слишком сильное отражение мешают обзору)
- Задние фонари находящегося впереди автомобиля или выключены или расположены в нестандартных местах.
- Резкое изменение освещенности снаружи, например, при въезде или выезде из туннеля
- Свет от уличных фонарей или встречного автомобиля отражается на влажной поверхности дороги, например, от луж
- Обзор в переднем направлении затруднен из-за отражения солнечного света или фар встречного транспортного средства.
- Ветровое стекло затуманено; четкий обзор дороги затруднен
- Впереди идущий автомобиль движется неравномерно
- Транспортное средство находится на грунтовом или неровном покрытии, на дорогах с резкими изменениями покрытия.
- Транспортное средство эксплуатируется вблизи зон, содержащих металлические вещества, такие как строительная площадка, железная дорога и т. д.
- Автомобиль движется внутри здания, например, подземном паркинге
- Камера не распознает автомобиль впереди целиком.
- Камера повреждена.
- Слишком слабая освещенность снаружи, например, когда не включены фары в ночное время или при движении автомобиля в туннеле.
- Затенение дороги разделительной полосой, деревьями и т. д.
- Автомобиль проезжает через пункт сбора дорожной пыли.
- Ветровое стекло затуманено; четкий обзор дороги затруднен.
- Задняя часть идущего впереди автомобиля не видна надлежащим образом. (автомобиль поворачивает в другом направлении или перевернут.)
- Неблагоприятные дорожные условия вызывают чрезмерную вибрацию автомобиля во время движения
- Распознавание датчиком внезапно изменяется при преодолении искусственной неровности
- Автомобиль впереди движется в вертикальной плоскости по отношению к направлению движения

## Управление автомобилем

- Впереди идущий автомобиль остановлен в вертикальной плоскости
- Автомобиль впереди движется в сторону вашего автомобиля или сдает назад
- Производится движение по пересечению с круговым движением и спереди движется другое транспортное средство

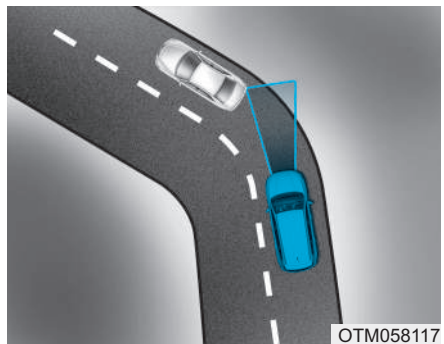

- Движение по изогнутой траектории

Характеристики системы FCA могут быть ограничены при движении на повороте.

При движении на повороте движущееся спереди по этой же полосе транспортное не обнаруживается и эффективность системы FCA может быть снижена. Это может привести к подаче ложного сигнала и торможению или к отсутствию сигнала и торможения, когда это на самом деле требуется.

Также при определенных обстоятельствах передний датчик радара или система распознавания видеокamеры могут не определить находящийся автомобиль, движущийся по кривой.

В таких случаях водитель должен поддерживать безопасную дистанцию торможения и при необходимости нажимать на педаль тормоза для снижения скорости движения с целью поддержания безопасной дистанции.



ОТМ058073

Система FCA может распознать автомобиль в следующей полосе при движении по извилистой дороге.

В таком случае система может издать звуковой сигнал и применить тормозную систему.

Во время вождения будьте внимательны и следите за дорожными условиями. При необходимости нажмите педаль тормоза, чтобы снизить скорость и сохранить безопасную дистанцию.

Также при необходимости нажимайте на педаль тормоза для снижения скорости, чтобы предотвратить непреднамеренное срабатывание системы.

Всегда следует быть уверенным, что при данных дорожных условиях обеспечивается безопасная работа FCA.

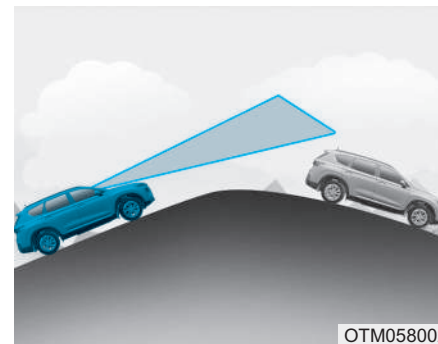

ОТМ058002

- Движение на уклоне

Регистрирующая способность системы FCA снижается при движении вверх или вниз на уклоне. При этом могут не регистрироваться впереди идущие автомобили, движущиеся в том же ряду. Системой могут выводиться излишние предупреждающие сообщения и сигналы или вообще могут не выводиться никакие сообщения и не подаваться сигналы.

Если FCA после проезда уклона внезапно регистрируется транспортное средство впереди, можно ощутить резкое замедление.

## Управление автомобилем

При движении вверх или вниз на уклоне необходимо постоянно следить за дорожной ситуацией впереди и, в случае необходимости, использовать педаль тормоза для поддержания безопасной дистанции.

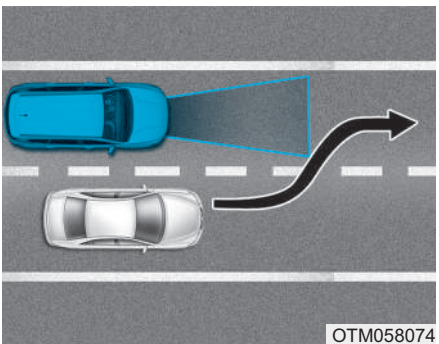

ОТМ058074

### - Смена полосы движения

При изменении полосы движения впереди идущим автомобилем система FCA может определить автомобиль с задержкой, особенно, если автомобиль резко меняет полосу движения. В этом случае вы должны поддерживать безопасную дистанцию торможения и при необходимости нажимать на педаль тормоза для снижения скорости движения с целью поддержания безопасной дистанции.

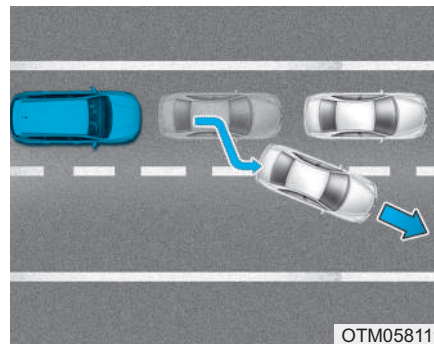

ОТМ058119

При движении с частыми остановками и при остановке впереди идущего автомобиля вне пределов полосы движения система FCA, возможно, не сможет немедленно определить новый автомобиль, находящийся сейчас впереди вас. В этом случае вы должны поддерживать безопасную дистанцию торможения и при необходимости нажимать на педаль тормоза для снижения скорости движения с целью поддержания безопасной дистанции.

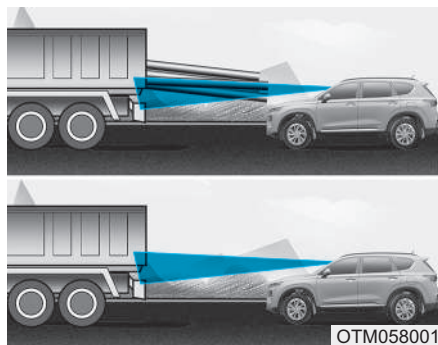

- Обнаружение впереди идущего автомобиля

Если впереди идущий автомобиль имеет груз, выступающий сзади за пределы автомобиля, или если автомобиль имеет высокий дорожный просвет, необходимо усилить внимание к дорожной обстановке.

Возможно, что система FCA окажется неспособной определить выступающий за пределы автомобиля груз. В таких ситуациях вы должны поддерживать безопасную дистанцию торможения от выступающего сзади предмета и при необходимости нажимать на педаль тормоза для снижения скорости движения с целью поддержания безопасной дистанции.

### **Обнаружение пешеходов**

Функциональные возможности датчика могут быть ограничены в следующих случаях:

- Пешеход не полностью обнаруживается системой распознавания камеры, например, если он наклонился или не все время движется в вертикальном положении
- Пешеход движется слишком быстро или внезапно возник в зоне обнаружения видеокамеры
- Пешеход носит одежду, которая сливается с фоном, делая его трудноразличимым системой распознавания видеокамеры
- Слишком яркое наружное освещение (например, при движении под ярким солнечным светом или при сильном отражении солнечных лучей) или слишком темная окружающая обстановка (например, при движении по темной сельской дороге ночью)

## Управление автомобилем

- Пешеход с трудом обнаруживается и трудно отличим от других объектов окружающей среды, например, группа пешеходов или большая толпа
- Наличие объекта, похожего на силуэт человека
- Пешеход малого роста
- Пешеход имеет ограниченные возможности для передвижения
- Регистрирующая способность датчика ограничена
- Датчик радары или видеокамера заблокированы посторонним объектом или грязью
- Неблагоприятные погодные условия, такие как сильный дождь или снег, ухудшают область обзора датчика радары или видеокамеры
- Свет от уличных фонарей или встречного автомобиля отражается на влажной поверхности дороги, например, от луж
- Обзор в переднем направлении затруднен из-за отражения солнечного света
- Ветровое стекло затуманено; четкий обзор дороги затруднен
- Неблагоприятные дорожные условия вызывают чрезмерную вибрацию автомобиля во время движения
- Пешеход внезапно оказывается перед автомобилем
- Наличие прочих электромагнитных помех
- Рядом с пешеходом находится строительная площадка, рельсы или другие металлические предметы

### ОСТОРОЖНО

- **Запрещается использовать систему предотвращения фронтального столкновения (FCA) при буксировании автомобиля. Использование системы FCA при буксировке может неблагоприятно повлиять на безопасность вашего автомобиля или буксирующего автомобиля.**
- **Соблюдайте чрезвычайную осторожность, если впереди идущий автомобиль имеет груз, выступающий сзади за пределы автомобиля, или если автомобиль имеет высокий дорожный просвет.**



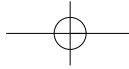

- Система FCA предназначена для обнаружения и отслеживания впереди идущего автомобиля и обнаружения пешехода на дороге при помощи сигналов радара и данных видеокамеры. Она не предназначена для определения велосипедов, мотоциклов или мелких объектов на колесах, таких как багажные сумки, магазинные тележки или детские коляски.
- Никогда не пытайтесь проверить работу системы FCA. Это может привести к тяжелым травмам или летальному исходу.
- Если передний бампер, ветровое стекло, радар или камера подвергались замене или ремонту, рекомендуется обратиться к официальному дилеру HYUNDAI для проверки транспортного средства.

### **i** Информация

В некоторых ситуациях система FCA может отключиться в результате воздействия электромагнитных помех.

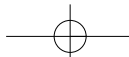

## СИСТЕМА ПРЕДУПРЕЖДЕНИЯ (ПРИ НАЛИЧИИ)

### Описание системы

#### **Система предупреждения о возможном столкновении вне зоны видимости водителя (BCW)**

Для предупреждения водителя о наличии в непросматриваемой зоне приближающегося транспортного средства системой предупреждения о возможности столкновения с объектом в слепой зоне (BCW) используются установленные на заднем бампере радарные датчики.

#### 1) Непросматриваемая зона

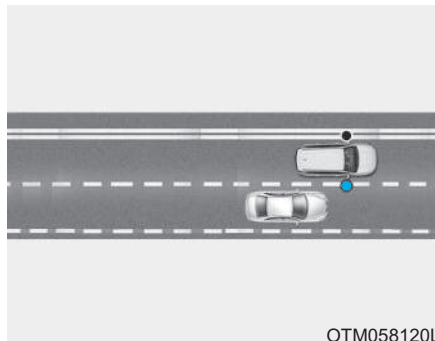

Дальность обнаружения в непросматриваемой зоне зависит от скорости транспортного средства.

Если транспортное средство движется на более высокой скорости, по сравнению с находящимися поблизости транспортными средствами, оповещение водителя не производится.

#### 2) Приближение на высокой скорости

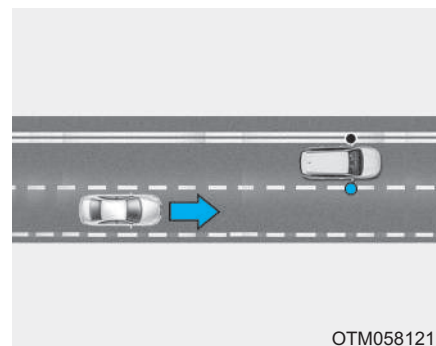

Системой помощи при смене полосы движения производится оповещение водителя, если движущееся на высокой скорости транспортное средство приближается к смежной полосе движения. Если водитель включит указатель поворота, в то время как системой зафиксировано приближающееся транспортное средство, системой производится звуковое оповещение.

## ОСТОРОЖНО

- Во время движения необходимо постоянно наблюдать за дорожными условиями и быть готовым к непредвиденным ситуациям, даже если работает система предупреждения о возможности столкновения вне зоны видимости.
- Система предупреждения о возможности столкновения с объектом в слепой зоне (BCW) являются вспомогательными системами. Нельзя полностью полагаться на системы. В целях безопасности следует сохранять бдительность во время движения.

- Система предупреждения о возможности столкновения с объектом в слепой зоне (BCW) не могут заменить практику безопасного вождения. Перед перестроением или началом движения задним ходом следует проявлять осмотрительность и управлять транспортным средством безопасным образом.

Система предупреждения о возможности столкновения с объектом в слепой зоне (BCW) не могут обнаружить все объекты вдоль полосы движения автомобиля.

## Настройки и включение системы

### Настройки системы

- При включенном зажигании водитель может включить систему в меню «User Settings [Установки] → Driver assistance [Помощь водителю] → Blind-spot safety [Мониторинг "слепых зон"]»
  - Система BCW включается при выборе параметра «Warning only [Только предупреждение]». При приближении автомобиля к непросматриваемой зоне водителя подается звуковой сигнал.
  - При выборе параметра «Off [Выкл.]» система и индикатор на кнопке BCW выключаются.

## Управление автомобилем

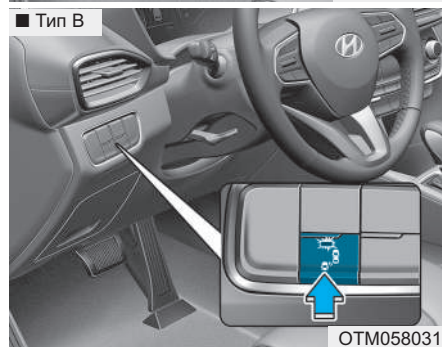
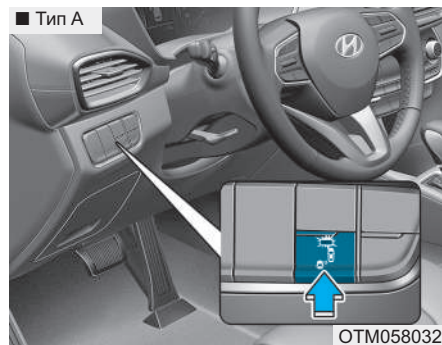

- При нажатии кнопки BCW при выбранном параметре «Warning only [Только предупреждение]» индикатор на кнопке гаснет и система отключается.

- При нажатии кнопки BCW, когда система отключена, индикатор в кнопке загорается и система включается. В данном случае система возвращается в состояние, в котором она была при отключении двигателя.

При первом включении и последующей остановке и запуске двигателя при включенной системе, на наружном зеркале заднего вида загорается световая индикация, которая горит в течение 3 секунд.

- После остановки и повторного запуска двигателя система возвращается в предыдущее состояние.
- Водитель может выбрать время подачи исходного предупреждения в настройках пользователя на ЖК дисплее, выбрав «User Settings [Установки] → Driver assistance [Помощь водителю] → Warning timing [Таймер предупреждений]».

- Варианты для исходного предупреждения о возможном столкновении вне зоны видимости:

- Normal [Нормальный]:

При выборе этого пункта исходное предупреждение о возможном столкновении вне зоны видимости подается штатным образом. Если данный параметр кажется вам слишком чувствительным, выберите опцию «Later [Позднее]».

Время подачи предупреждения может показаться медленным, если автомобиль сбоку/сзади быстро ускоряется.

- Later [Позднее]:

Выбирайте данный параметр, когда дорожное движение не интенсивное и вы движетесь на небольшой скорости. Тем не менее, если вы поменяете время предупреждения, время предупреждения других систем также может измениться. Перед тем, как изменить время предупреждения, проверьте его.

- Для выбора громкости предупреждения системы предупреждения о возможности столкновения с объектом в слепой зоне выберите «User Settings [Установки] → Driver assistance [Помощь водителю] → Warning volume [Громкость предупреждений] → High/Medium/Low [Громче/Средний/Низко]» на ЖК-дисплее. Это также может привести к изменению громкости предупреждений других систем.

**Подробнее см. в разделе «ЖК дисплей» в главе 3.**

### **Условия работы**

Система переходит в режим готовности при соблюдении следующих условий:

Скорость транспортного средства выше 30 км/ч (20 миль в час).

### **Предупреждающее сообщение и управление системой**

#### **Система предупреждения о возможном столкновении вне зоны видимости (BCW)**



#### **Предупредительный сигнал первой степени**

Если в радиусе действия системы обнаружен автомобиль, на наружном зеркале заднего вида и проецируемом на лобовое стекло дисплее загорится сигнальная лампа (при наличии).

## Управление автомобилем

Если обнаруженное транспортное средство больше не регистрируется в непросматриваемой зоне, предупреждение выключается, в зависимости от дорожных условий движения транспортного средства.

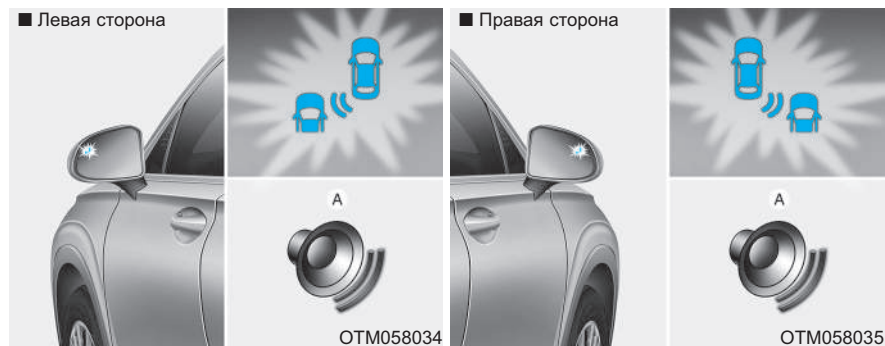

[A]: Предупредительный звуковой сигнал

### Предупредительный сигнал второго уровня

Звуковое оповещение водителя активируется в следующих случаях:

1. Радарной системой в непросматриваемой зоне обнаружено транспортное средство И.
2. Включен указатель поворота (с той же стороны, на которой обнаружено транспортное средство).

При активизации данного оповещения на наружном зеркале и дисплее проекции информации на ветровое стекло (при наличии) также начнет мигать сигнальная лампа. Также прозвучит звуковой сигнал.

При выключении указателя поворота сигнал второй степени будет отключен.

Если обнаруженное транспортное средство больше не регистрируется в непросматриваемой зоне, предупреждение выключается, в зависимости от дорожных условий движения транспортного средства.

## ОСТОРОЖНО

- Контрольная лампа на наружном зеркале заднего вида загорится при обнаружении системой транспортного средства сзади.

Во избежание ДТП не следует фокусировать свое внимание только на контрольной лампе, забывая следить за окружающей обстановкой.

- Хотя автомобиль и оснащен системой предупреждения о возможном столкновении вне зоны видимости (BCW), водитель должен относиться к вождению со всей ответственностью. Нельзя полагаться только на эти системы, следует всегда проверять окружающую обстановку перед перестроением или началом движения задним ходом.

- В некоторых ситуациях система может не подать предупреждающий сигнал, поэтому во время движения необходимо постоянно следить за окружающей обстановкой.

## ВНИМАНИЕ

- Водитель должен относиться к управлению автомобилем со всей ответственностью вне зависимости от того, горит индикатор на зеркале заднего вида или нет, а также от звукового предупреждения.
- Работа аудиосистемы автомобиля с высокой громкостью звука может перекрывать звук предупреждения системы предупреждения о столкновении с объектом в слепой зоне.
- Звук системы предупреждения о столкновении с объектом в слепой зоне может не прозвучать в том случае, если одновременно звучит звук предупреждения другой системы.

## Управление автомобилем

### Датчик обнаружения



#### Задний радар

Задние радары — это датчики расположенные в заднем бампере, которые следят за зонам сбоку/сзади автомобиля. Для надлежащей работы системы задний бампер должен быть в чистом состоянии.

### ⚠ ВНИМАНИЕ

- Система может работать некорректно, если задний бампер был поврежден, заменен или отремонтирован.
- Зона обнаружения иногда может зависеть от ширины проезжей части. На узкой дороге системой могут регистрироваться транспортные средства на соседней полосе.
- Система может выключиться под воздействием сильных электромагнитных волн.
- Датчик всегда должен быть чистым.
- НИКОГДА не разбирайте датчик и избегайте ударного воздействия на датчик.

- Не прилагайте излишних усилий к датчику радара или крышке датчика. Если датчик принудительно переместить из положения правильного выравнивания, система может работать неправильно. В этом случае предупреждающее сообщение может не отображаться. Обратитесь к официальному дилеру HYUNDAI для проверки автомобиля.
- Не размещайте посторонние предметы, такие как наклейки для бампера или направляющую бампера вблизи радиолокационного датчика и не окрашивайте место установки датчика. Это может неблагоприятно повлиять на чувствительность датчика.



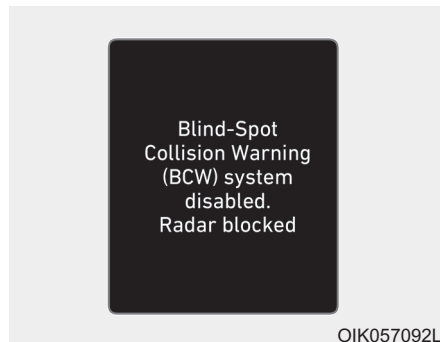

**Blind-Spot Collision Warning (BCW) system disabled. Radar blocked [С-ма предупредж. от столкновений в слепой зоне отключена. Радар заблокирован]**

- Это предупредительное сообщение может выводиться в следующих случаях:
  - Один или оба датчика на заднем бампере заблокированы грязью, снегом или посторонним объектом.
  - Движение в сельской местности, где датчик не обнаруживает другие транспортные средства в течение длительного периода времени.

- При ненастной погоде, такой как сильный дождь или снегопад.

В таких ситуациях индикатор в выключателе BCW и система автоматически выключатся.

Выключите систему BCW и RCCW (при наличии), если используется прицеп или крепление для перевозки велосипедов.

- Нажмите кнопку BCW (индикатор на кнопке погаснет)
- Выключите систему RCCW, выбрав «User Settings [Установки] → Driving Assist [Помощь при вождении] → Blind-spot safety [Мониторинг «слепых зон»] → Rear Cross-Traffic Collision Warning [RCCW (Предупреждение против задних столкновений на перекрестке)]» (при наличии)

Для использования системы BCW отцепите прицеп или снимите крепление для перевозки велосипедов.

Если на комбинации приборов отображается предупреждающее сообщение об отключении BCW, следует убедиться, что в местах расположения датчиков на заднем бампере отсутствует грязь и снег. Необходимо удалить грязь, снег и прочие загрязнения, которые могут препятствовать нормальной работе датчиков.

После удаления загрязнения система BCW начнет работать надлежащим образом приблизительно через 10 минут после начала движения.

Если система не работает надлежащим образом, следует обратиться к официальному дилеру HYUNDAI для проверки системы.

## Управление автомобилем

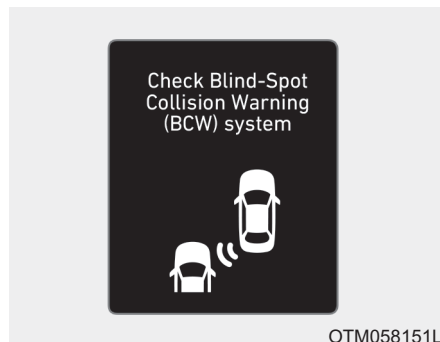

### Check Blind-Spot Collision Warning (BCW) system [Проверьте с-му предуп. от столкн. в слепой зоне]

При обнаружении неисправности системы BCW выводится предупреждающее сообщение и гаснет индикатор на переключателе. Система выключается автоматически. Рекомендуется обратиться к официальному дилеру HYUNDAI для проверки транспортного средства.

### Ограничения системы

Водитель должен соблюдать осторожность в приведенных ниже ситуациях, так как при определенных обстоятельствах системой могут не регистрироваться транспортные средства или другие объекты.

- Наличие прицепа или навесного держателя.
- Движение в ненастную погоду (сильный дождь или снегопад, например).
- Загрязнение датчика дождевой водой, снегом, грязью и т. п.
- Покрытие заднего бампера в месте установки датчика посторонними предметами, такими как наклейка, защита бампера, крепление для велосипедов и т. п.
- Повреждение заднего бампера или смещение датчика из исходного положения.
- Высота транспортного средства изменилась вследствие большой загрузки багажника, несоответствующего давления в шинах и т. п.
- Высокая температура в области заднего бампера.
- Блокировка датчиков другими транспортными средствами, стенами или колоннами на автостоянке.
- Автомобиль движется по кривой.
- Автомобиль проезжает через пункт сбора дорожной пыли.
- Дорожное покрытие (или периферийный грунт) содержит аномальное количество металлических компонентов (возможно вследствие конструкции автострады).
- Рядом с транспортным средством находится неподвижный объект, как ограждение, например.
- Крутой спуск или подъем, когда меняется высота полосы.
- Движение по узкой дороге, заросшей деревьями и кустами.
- Движение в сельской местности, где датчик не обнаруживает другие транспортные средства или строения в течение длительного периода времени.

- Движение по мокрой дороге.
- Движение по дороге, с обеих сторон от которой имеются ограждения или строения.
- Нахождение рядом большого транспортного средства, такого как автобус или грузовой автомобиль.
- Очень близкое расположение другого транспортного средства.
- Обгон другим транспортным средством на очень большой скорости.
- Перестроение на другую полосу.
- Начало движения и ускорение одновременно с соседним транспортным средством.
- Перемещение транспортного средства с соседней полосы на две полосы в сторону ИЛИ перемещение транспортного средства, находящегося на две полосы в сторону, на соседнюю полосу.
- Нахождение рядом мотоцикла или велосипеда.
- Нахождение рядом прицепа-платформы.
- Если в зоне обнаружения находятся маленькие объекты, такие как тележка для покупок или детская коляска.
- Наличие низкого транспортного средства, как спортивного автомобиля, например.
- Нажата педаль тормоза.
- Активирована ESC (электронная система контроля устойчивости).
- Неисправность ESC (электронная система контроля устойчивости).
- Давление в шинах низкое или шина повреждена.
- Переделан тормоз.
- Автомобиль резко изменяет направление движения.
- Автомобиль резко меняет полосу движения.
- Автомобиль резко останавливается.
- Очень низкая температура наружного воздуха.
- Автомобиль сильно вибрирует на ухабистой/неровной дороге или дорожных «заплатах».
- Автомобиль движется по скользкой поверхности, такой как снег, лужи или лед.

## Управление автомобилем

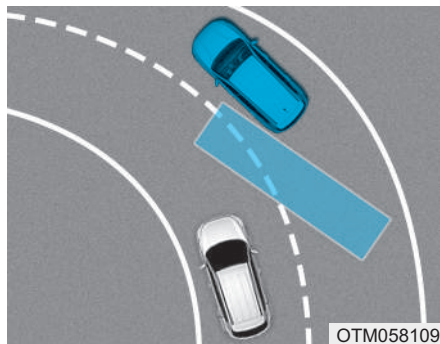

- Движение по изогнутой траектории

Системы BCW могут не работать надлежащим образом на повороте. В некоторых случаях система может не обнаружить автомобиль в следующей полосе движения.

Во время вождения будьте внимательны и следите за дорожными условиями.

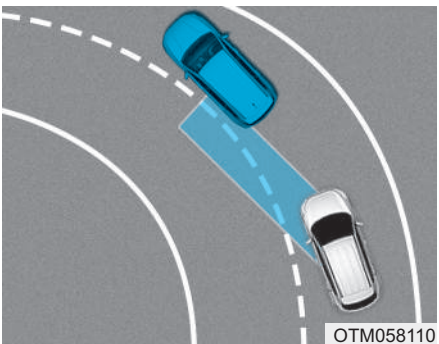

Системы BCW могут не работать надлежащим образом на повороте. В некоторых случаях система может не распознать автомобиль в той же полосе движения.

Во время вождения будьте внимательны и следите за дорожными условиями.

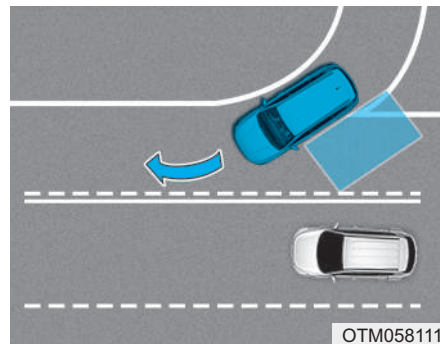

- Езда в месте объединения/разделения дороги

Системы BCW могут не работать надлежащим образом в месте объединения/разделения дороги. В некоторых случаях система может не обнаружить автомобиль в следующей полосе движения.

Во время вождения будьте внимательны и следите за дорожными условиями.

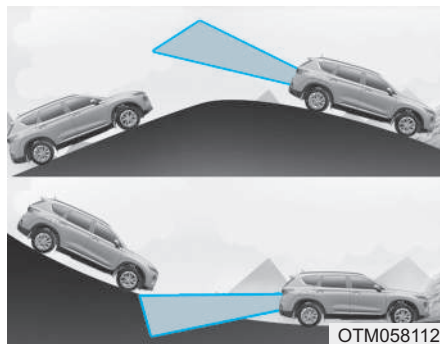

- Движение на уклоне

Системы BCW могут не работать надлежащим образом при движении на уклоне. В некоторых случаях система может не обнаружить автомобиль в следующей полосе движения.

Кроме того, в некоторых ситуациях система может неверно распознать землю или строения.

Во время вождения будьте внимательны и следите за дорожными условиями.

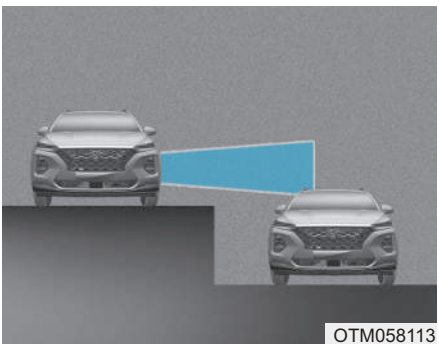

- Движение на полосах движения разной высоты

Системы BCW могут не работать надлежащим образом в месте, где полосы движения находятся на разной высоте.

В некоторых случаях система может не обнаружить автомобиль на дороге, полосы движения которой находятся на разной высоте (ответвление на нижнее пересечение, разделенные по уровню перекрестки).

Во время вождения будьте внимательны и следите за дорожными условиями.

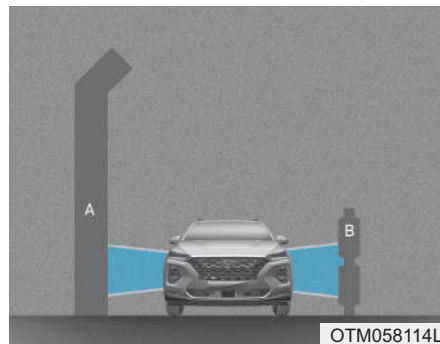

[A]: шумозащитный экран, [B]: ограждение

- Движение по дороге вблизи строения

Системы BCW могут не работать надлежащим образом при движении по дороге, рядом с которой имеется строение.

В некоторых случаях система может некорректно распознать строения (шумозащитные барьеры, ограждения, двойные ограждения, разделительные полосы, столбики, уличные фонари, дорожные знаки, стены туннеля и т. д.) вблизи дороги.

Во время вождения будьте внимательны и следите за дорожными условиями.

## СИСТЕМА ПРЕДУПРЕЖДЕНИЯ О ДВИЖЕНИИ В ПЕРЕСЕКАЮЩЕМСЯ НАПРАВЛЕНИИ СЗАДИ (RCCW) (ПРИ НАЛИЧИИ)

### Описание системы

**Система предупреждения о движении в пересекающемся направлении сзади (RCCW)**

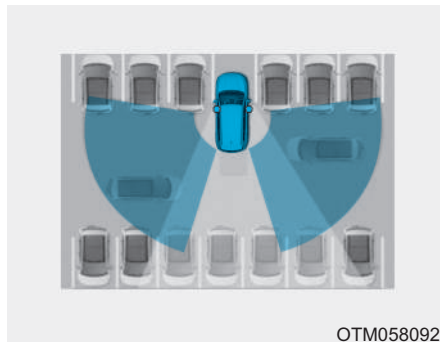

OTM058092

Система предупреждения о движении в пересекающемся направлении сзади (RCCW) выполняет мониторинг приближающихся слева и справа транспортных средств при движении задним ходом.

Дальность обнаружения в непросматриваемой зоне зависит от скорости приближающегося транспортного средства.

### ⚠ ОСТОРОЖНО

- Во время движения необходимо постоянно наблюдать за дорожными условиями и быть готовым к непредвиденным ситуациям, даже если работает система предупреждения о движении в пересекающемся направлении сзади.
- Система предупреждения о движении в пересекающемся направлении сзади являются вспомогательными системами. Нельзя полностью полагаться на системы. В целях безопасности следует сохранять бдительность во время движения.

- Система предупреждения о движении в пересекающемся направлении сзади не могут заменить практику безопасного вождения. При движении задним ходом следует проявлять осмительность и управлять транспортным средством безопасным образом.

## Настройки и включение системы

### Настройки системы

- При включенном зажигании водитель может включить систему в меню «User Settings [Установки] → Driver assistance [Помощь водителю] → Blind-spot safety [Мониторинг "слепых зон"] → Rear Cross-Traffic Safety [Безопасность на перекрестке сзади]». Системы RCCW включатся при выборе параметра «Rear Cross-Traffic Safety [Безопасность на перекрестке сзади]».
- После остановки и повторного запуска двигателя системы возвращаются в рабочее состояние.
- При первом включении и последующей остановке и запуске двигателя, на наружном зеркале заднего вида загорается световая индикация, которая горит в течение 3 секунд.

Водитель может выбрать время подачи исходного предупреждения в настройках пользователя на ЖК дисплее, выбрав «User Settings [Установки] → Driver assistance [Помощь водителю] → Warning timing [Таймер предупреждений]». Опции для системы предупреждения о движении в пересекающемся направлении сзади следующие:

- Normal [Нормальный]:

При выборе этого пункта исходное предупреждение о возможности столкновения с объектом в слепой зоне подается штатным образом. Если данный параметр кажется вам слишком чувствительным, выберите опцию «Later [Позднее]».

Время подачи предупреждения может показаться медленным, если автомобиль сбоку/сзади быстро ускоряется.

- Later [Позднее]:

Выбирайте данный параметр, когда дорожное движение не интенсивное и вы движетесь на небольшой скорости. Тем не менее, если вы поменяете время предупреждения, время предупреждения других систем также может измениться. Перед тем, как изменить время предупреждения, проверьте его.

## Управление автомобилем

Для выбора громкости предупреждения системы предупреждения о движении в пересекающемся направлении сзади выберите «User Settings [Установки] → Driver assistance [Помощь водителю] → High/Medium/Low [Громче/Средний/Низко]» на ЖК-дисплее. Тем не менее, если вы меняете громкость предупреждения, громкость предупреждения других систем также может измениться.

**Подробнее см. в разделе «ЖК дисплей» в главе 3.**

### **Условия работы**

Включение:

Перейдите в «User Settings [Установки] → Driver assistance [Помощь водителю] → Blind-spot safety [Мониторинг "слепых зон"] → Rear Cross-Traffic Safety [Безопасность на перекрестке сзади]» на ЖК-дисплее. Система включится и перейдет в режим ожидания активизации.

Система включается при движении транспортного средства со скоростью менее 10 км/ч (7 миль в час) задним ходом (рычаг переключения передач в положении «R»).

\* Система не сработает, если скорость автомобиля превышает 10 км/ч (7 миль в час). Система возобновит работу, когда скорость опустится ниже 10 км/ч (7 миль в час).

Дальность обнаружения системы составляет приблизительно 0,5 м~20 м (1~65 футов). Транспортное средство будет обнаружено только если его скорость движения составляет 8–36 км/ч (5–22,5 мили в час).

Следует учитывать, что диапазон обнаружения при различных условиях может изменяться. Потому при движении задним ходом следует проявлять осмотрительность и быть предельно внимательным.



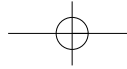

## Предупреждающее сообщение и управление системой Система предупреждения о движении в пересекающемся направлении сзади (RCCW)

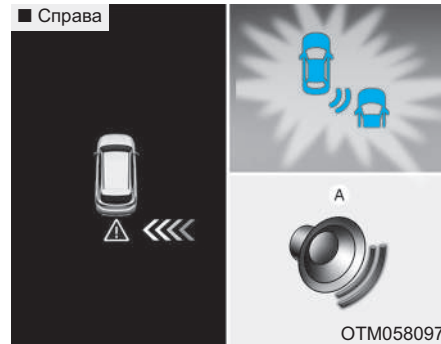

Если слева/справа сзади приближается другое обнаруженное датчиками транспортное средство, подается звуковой сигнал, начинает мигать индикатор на наружном зеркале заднего вида и на ЖК-дисплее отображается сообщение. Если система зеркала заднего вида включена, на экране аудиосистемы или AVN также отобразится сообщение.

Предупреждение выключится при соблюдении следующих условий:

- Слева/справа сзади от вашего автомобиля движется автомобиль, который находится за пределами зоны обнаружения.
- Автомобиль находится непосредственно позади Вашего транспортного средства.
- Автомобиль не движется в сторону вашего автомобиля.
- Скорость приближающегося автомобиля снизилась.

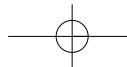

## Управление автомобилем



### ВНИМАНИЕ

- Когда условия срабатывания системы предупреждения о движении в пересекающемся направлении сзади соблюдены, каждый раз при приближении к автомобилю сзади/сбоку помехи (скорость транспортного средства 0 км/ч) раздастся предупреждение.
- Предупреждение системы и торможение могут не сработать в том случае, если слева/справа от вашего автомобиля имеется помеха, которая мешает работе системы.
- Водитель должен относиться к управлению автомобилем со всей ответственностью вне зависимости от того, горит индикатор на зеркале заднего вида или нет, а также от звукового предупреждения.

- Работа аудиосистемы автомобиля с высокой громкостью звука может перекрывать звук предупреждения системы.
- Звук системы предупреждения о движении в пересекающемся направлении сзади может не прозвучать в том случае, если одновременно звучит звук предупреждения другой системы.



### ОСТОРОЖНО

- Хотя автомобиль и оснащен системой предупреждения о движении в пересекающемся направлении сзади, водитель должен относиться к вождению со всей ответственностью. Нельзя полагаться только на эти системы, следует всегда проверять окружающую обстановку перед началом движения задним ходом.
- Водитель несет ответственность за управление автомобилем.
- Во время вождения всегда следует быть крайне внимательным. Система предупреждения о движении в пересекающемся направлении сзади может не работать надлежащим образом или срабатывать чрезмерно сильно в зависимости от дорожных условий.

- Система предупреждения о движении в пересекающемся направлении сзади не может заменить практики безопасного вождения и является лишь дополнительной функцией. Неизменной обязанностью водителя является движение с осторожностью для предотвращения возникновения непредвиденных ситуаций. Необходимо постоянно следить за ситуацией на дороге.

### Датчик обнаружения



Задние радары — это датчики расположенные в заднем бампере, которые следят за зонам сбоку/сзади автомобиля. Для надлежащей работы системы задний бампер должен быть в чистом состоянии.

### ВНИМАНИЕ

- Система может работать некорректно, если задний бампер был поврежден, заменен или отремонтирован.
- Система может выключиться под воздействием сильных электромагнитных волн.
- Датчик всегда должен быть чистым.
- **НИКОГДА** не разбирайте датчик и избегайте ударного воздействия на датчик.
- Не прилагайте излишних усилий к датчику радара или крышке датчика. Если датчик принудительно переместить из положения правильного выравнивания, система может работать неправильно. В этом случае предупреждающее сообщение может не отображаться. Обратитесь к официальному дилеру HYUNDAI для проверки автомобиля.

## Управление автомобилем

- Не размещайте посторонние предметы, такие как наклейки для бампера или направляющую бампера вблизи радиолокационного датчика и не окрашивайте место установки датчика. Это может неблагоприятно повлиять на чувствительность датчика.

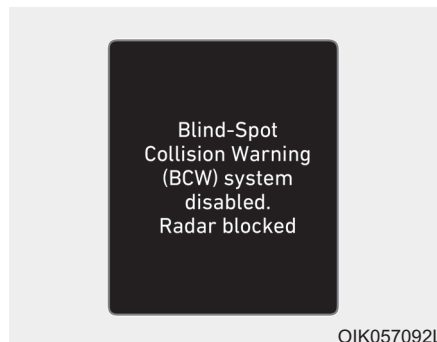

**Blind-Spot Collision Warning (BCW) system disabled. Radar blocked [С-ма предупредж. от столкновений в слепой зоне отключена. Радар заблокирован]**

- Это предупреждающее сообщение может выводиться в следующих случаях:
  - Один или оба датчика на заднем бампере заблокированы грязью, снегом или посторонним объектом.
  - Движение в сельской местности, где датчик не обнаруживает другие транспортные средства в течение длительного периода времени.

- При ненастной погоде, такой как сильный дождь или снегопад.

В таких ситуациях индикатор в выключателе BCW и система автоматически выключатся.

Если на комбинации приборов отображается предупреждающее сообщение об отключении BCW, следует убедиться, что в местах расположения датчиков на заднем бампере отсутствует грязь и снег. Необходимо удалить грязь, снег и прочие загрязнения, которые могут препятствовать нормальной работе датчиков.

После удаления загрязнения система RCCW начнет работать надлежащим образом приблизительно через 10 минут после начала движения.

Если система не работает надлежащим образом, следует обратиться к официальному дилеру HYUNDAI для проверки системы.

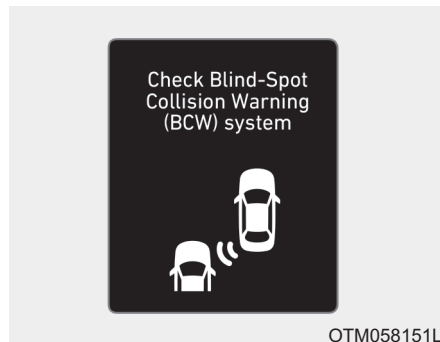

OTM058151L

### Check Blind-Spot Collision Warning (BCW) system [Проверьте с-му предуп. от столкн. в слепой зоне]

При обнаружении неисправности системы BCW выводится предупреждающее сообщение и гаснет индикатор на переключателе. Система выключается автоматически. RCCW не будут работать в том случае, если система BCW отключается вследствие неисправности. Рекомендуется обратиться к официальному дилеру HYUNDAI для проверки транспортного средства.

### Ограничения системы

Водитель должен соблюдать осторожность в приведенных ниже ситуациях, так как при определенных обстоятельствах системой могут не регистрироваться транспортные средства или другие объекты.

- Наличие прицепа или навесного держателя.
- Движение в ненастную погоду (сильный дождь или снегопад, например).
- Загрязнение датчика дождевой водой, снегом, грязью и т. п.
- Покрытие заднего бампера в месте установки датчика посторонними предметами, такими как наклейка, защита бампера, крепление для велосипедов и т. п.
- Повреждение заднего бампера или смещение датчика из исходного положения.
- Высота транспортного средства изменилась вследствие большой загрузки багажника, несоответствующего давления в шинах и т. п.

- Высокая температура в области заднего бампера.
- Блокировка датчиков другими транспортными средствами, стенами или колоннами на автостоянке.
- Автомобиль движется по кривой.
- Дорожное покрытие (или периферийный грунт) содержит аномальное количество металлических компонентов (возможно вследствие конструкции автострады).
- Рядом с транспортным средством находится неподвижный объект, как ограждение, например.
- Крутой спуск или подъем, когда меняется высота полосы.
- Движение по узкой дороге, заросшей деревьями и кустами.
- Движение в сельской местности, где датчик не обнаруживает другие транспортные средства в течение длительного периода времени.
- Движение по мокрой дороге.

## Управление автомобилем

- Движение по дороге, с обеих сторон от которой имеются ограждения или строения.
- Нахождение рядом большого транспортного средства, такого как автобус или грузовой автомобиль.
- Очень близкое расположение другого транспортного средства.
- Обгон другим транспортным средством на очень большой скорости.
- Перестроение на другую полосу.
- Начало движения и ускорение одновременно с соседним транспортным средством.
- Перемещение транспортного средства с соседней полосы на две полосы в сторону ИЛИ перемещение транспортного средства, находящегося на две полосы в сторону, на соседнюю полосу.
- Нахождение рядом мотоцикла или велосипеда.
- Нахождение рядом прицепа-платформы.
- Если в зоне обнаружения находятся маленькие объекты, такие как тележка для покупок или детская коляска.
- Наличие низкого транспортного средства, как спортивного автомобиля, например.
- Нажата педаль тормоза.
- Активирована ESC (электронная система контроля устойчивости).
- Неисправность ESC (электронная система контроля устойчивости).
- Давление в шинах низкое или шина повреждена.
- Переделан тормоз.
- Автомобиль резко останавливается.
- Очень низкая температура наружного воздуха.
- Автомобиль сильно вибрирует на ухабистой/неровной дороге или дорожных «заплатках».
- Автомобиль движется по скользкой поверхности, такой как снег, лужи или лед.

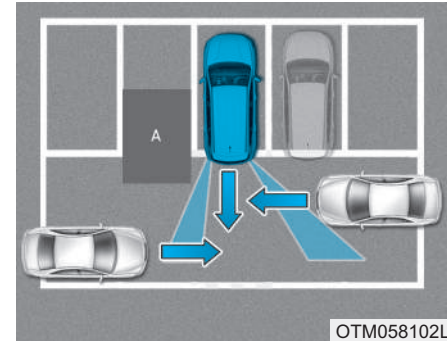

[A]: Строение

- Движение вблизи автомобиля или строения

Система может не сработать надлежащим образом при движении вблизи автомобиля или строения.

В некоторых случаях система может не обнаружить автомобиль, приближающийся сзади, а предупреждение и тормозное усилие могут не быть задействованы надлежащим образом.

Находясь за рулем автомобиля, всегда следите за окружающей обстановкой.

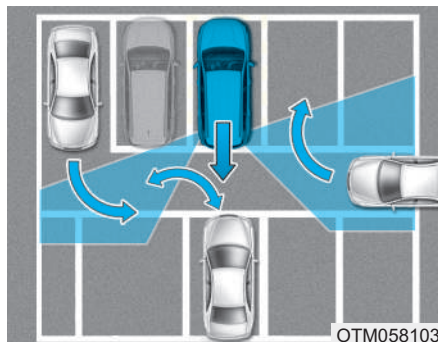

- При парковке автомобиля в сложных условиях

Система может не сработать надлежащим образом, если автомобиль припаркован в сложных условиях.

В некоторых случаях система может быть не в состоянии точно определить риск столкновения с транспортными средствами, которые паркуются или покидают парковку рядом с вашим транспортным средством (например, транспортное средство, выезжающее рядом с вашим транспортным средством, парковка или покидание места парковки транспортным средством в задней части вашего автомобиля, приближение поворачивающего транспортного средства к вашему автомобилю и т. д.). В этом случае предупреждение и торможение могут не сработать надлежащим образом.

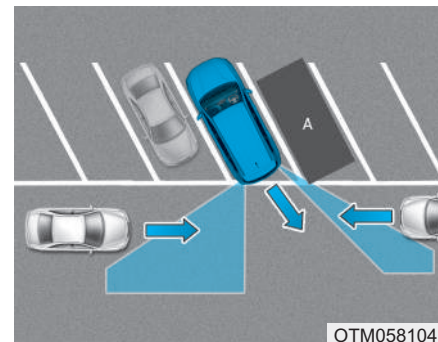

[A]: Автомобиль

- Автомобиль припаркован по диагонали

Система может не сработать надлежащим образом, если автомобиль припаркован по диагонали. В некоторых случаях, например, если припаркованный по диагонали автомобиль покидает место парковки, система может не обнаружить автомобиль, приближающийся сзади слева/справа от вашего автомобиля. В этом случае предупреждение и торможение могут не сработать надлежащим образом.

## Управление автомобилем

Находясь за рулем автомобиля, всегда следите за окружающей обстановкой.

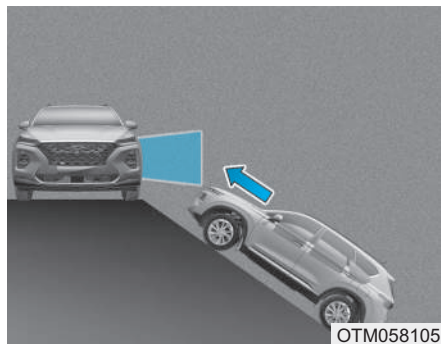

- Автомобиль находится на или рядом с уклоном

Данная система может не сработать надлежащим образом, если автомобиль находится на/рядом с уклоном.

В некоторых случаях система может не обнаружить автомобиль, приближающийся сзади слева/справа, а предупреждение и тормозное усилие могут не быть задействованы надлежащим образом.

Находясь за рулем автомобиля, всегда следите за окружающей обстановкой.

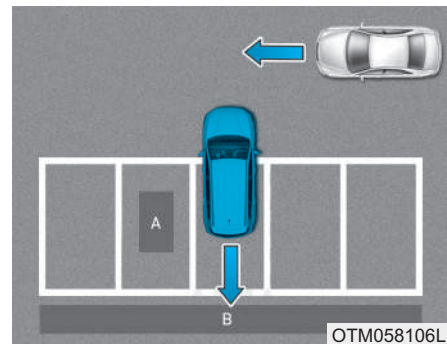

[A]: Строение, [B]: Стена

- Парковка на стоянке рядом со строением

Система может не сработать надлежащим образом в том случае, если автомобиль паркуется на месте, рядом с которым находится строение (сзади/сбоку по отношению к автомобилю).

В некоторых случаях при парковке система может не распознать автомобиль впереди вашего автомобиля. В этом случае предупреждение и торможение могут не сработать надлежащим образом.

Будьте бдительны во время парковки.



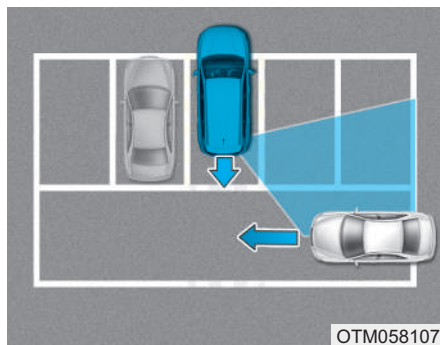

- Автомобиль припаркован задом  
Если автомобиль припаркован задом и датчик определяет другой автомобиль в задней части места парковки, система может выдать предупреждение и задействовать тормозную систему. Будьте бдительны во время парковки.

## Управление автомобилем

# СИСТЕМА ПРЕДУПРЕЖДЕНИЯ/ПРЕДОТВРАЩЕНИЯ О СТОЛКНОВЕНИИ ВНЕ ЗОНЫ ВИДИМОСТИ (ПРИ НАЛИЧИИ)

### Описание системы

#### **Система предупреждения о возможном столкновении вне зоны видимости водителя (BCW)**

Для предупреждения водителя о наличии в непросматриваемой зоне приближающегося транспортного средства системой предупреждения о возможности столкновения с объектом в слепой зоне (BCW) используются установленные на заднем бампере радарные датчики.

#### 1) Непросматриваемая зона

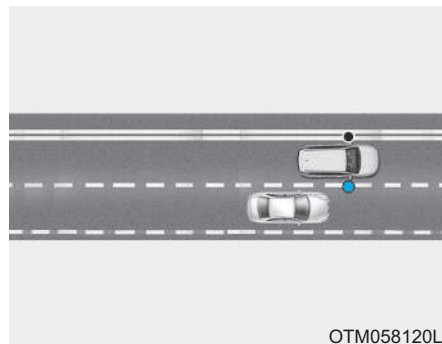

Дальность обнаружения в непросматриваемой зоне зависит от скорости транспортного средства.

Если транспортное средство движется на более высокой скорости, по сравнению с находящимися поблизости транспортными средствами, оповещение водителя не производится.

#### 2) Приближение на высокой скорости

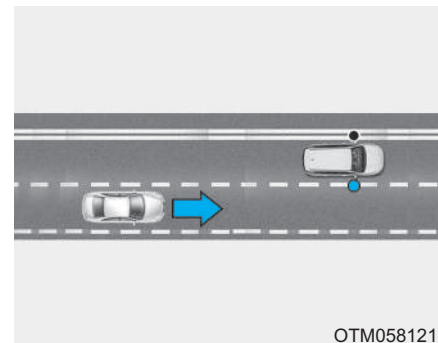

Системой помощи при смене полосы движения производится оповещение водителя, если движущееся на высокой скорости транспортное средство приближается к смежной полосе движения. Если водитель включит указатель поворота, в то время как системой зафиксировано приближающееся транспортное средство, системой производится звуковое оповещение.

### **Система предупреждения о возможном столкновении вне зоны видимости (BCA)**

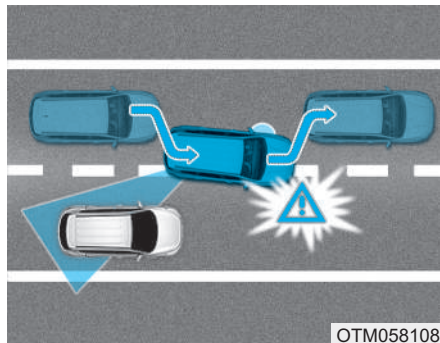

Система предупреждения о возможном столкновении вне зоны видимости (BCA) контролирует переднюю полосу с помощью видеокамеры, установленной в верхней части ветрового стекла и заднюю/боковые зоны с помощью датчиков радара.

Система предупреждения о возможном столкновении вне зоны видимости может активировать электронную систему управления устойчивостью (ESC) в зависимости от возможности столкновения с приближающимся автомобилем. Это уменьшает риск столкновения или уменьшает повреждения при столкновении.

### **⚠ ОСТОРОЖНО**

- Во время движения необходимо постоянно наблюдать за дорожными условиями и быть готовым к непредвиденным ситуациям, даже если работает система предупреждения о возможности столкновения вне зоны видимости и система предотвращения столкновения вне зоны видимости с объектом в слепой зоне.
- Система предупреждения о возможности столкновения с объектом в слепой зоне (BCW) и система предотвращения столкновения с объектом в слепой зоне (BCA) являются вспомогательными системами. Нельзя полностью полагаться на системы. В целях безопасности следует сохранять бдительность во время движения.

## Управление автомобилем

- Система предупреждения о возможности столкновения с объектом в слепой зоне (BCW) и система предотвращения столкновения с объектом в слепой зоне (BCA) не могут заменить практику безопасного вождения. Перед перестроением или началом движения задним ходом следует проявлять осмотрительность и управлять транспортным средством безопасным образом. Система предупреждения о возможности столкновения с объектом в слепой зоне (BCW) и система предотвращения столкновения с объектом в слепой зоне (BCA) не могут обнаружить все объекты вдоль полосы движения автомобиля.

### Настройки и включение системы

#### Настройки системы

- При включенном зажигании водитель может включить систему в меню «User Settings [Установки] → Driver assistance [Помощь водителю] → Blind-spot safety [Мониторинг "слепых зон"]»
  - Системы BCA и BCW включаются при выборе параметра «Active assist [Активная помощь]». При приближении автомобиля к непросматриваемой зоне водителя подается звуковой сигнал или задействуется тормозное усилие.
  - Система BCW включается при выборе параметра «Warning only [Только предупреждение]». При приближении автомобиля к непросматриваемой зоне водителя подается звуковой сигнал.
  - При выборе параметра «Off [Выкл.]» система и индикатор на кнопке BCW/BCA выключаются.

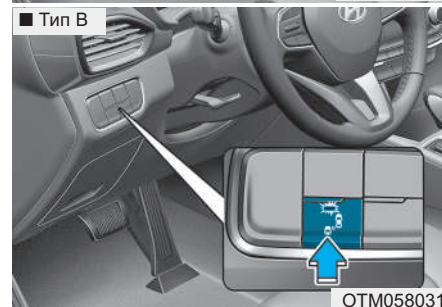
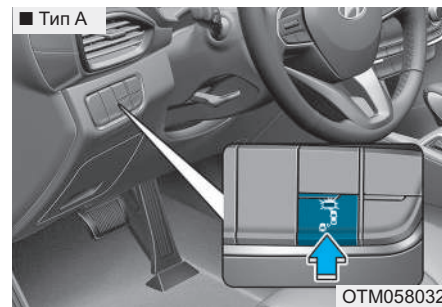

- При нажатии кнопки BCW/BCA при выбранном параметре «Active assist [Активная помощь]» или «Warning only [Только предупреждение]» индикатор на кнопке гаснет и система отключается.

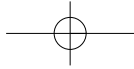

- При нажатии кнопки BCW/BCA, когда система отключена, индикатор в кнопке загорается и система включается. В данном случае система возвращается в состояние, в котором она была при отключении двигателя.  
При первом включении и последующей остановке и запуске двигателя при включенной системе, на наружном зеркале заднего вида загорается световая индикация, которая горит в течение 3 секунд.
- После остановки и повторного запуска двигателя система возвращается в предыдущее состояние.
- Водитель может выбрать время подачи исходного предупреждения в настройках пользователя на ЖК дисплее, выбрав «User Settings [Установки] → Driver assistance [Помощь водителю] → Warning timing [Таймер предупреждений]».
- Варианты для исходного предупреждения о возможном столкновении вне зоны видимости:
  - Normal [Нормальный]:  
При выборе этого пункта исходное предупреждение о возможном столкновении вне зоны видимости подается штатным образом. Если данный параметр кажется вам слишком чувствительным, выберите опцию «Later [Позднее]».  
Время подачи предупреждения может показаться медленным, если автомобиль сбоку/сзади быстро ускоряется.
  - Later [Позднее]:  
Выбирайте данный параметр, когда дорожное движение не интенсивное и вы движетесь на небольшой скорости. Тем не менее, если вы поменяете время предупреждения, время предупреждения других систем также может измениться. Перед тем, как изменить время предупреждения, проверьте его.
- Для выбора громкости предупреждения системы предупреждения о возможности столкновения с объектом в слепой зоне выберите «User Settings [Установки] → Driver assistance [Помощь водителю] → Warning volume [Громкость предупреждений] → High/Medium/Low [Громче/Средний/Низко]» на ЖК-дисплее. Это также может привести к изменению громкости предупреждений других систем.  
**Подробнее см. в разделе «ЖК дисплей» в главе 3.**

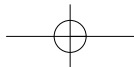

## Управление автомобилем

### Условия работы

Система переходит в состояние готовности только в том случае, если выбрана опция «Active assist [Активная помощь]» или «Warning only [Только предупреждение]», а следующие условия соблюдены:

- Выберите опцию «Active assist [Активная помощь]»
- 1) Система предотвращения столкновения с объектом в слепой зоне сработает при соблюдении следующих условий
    - Скорость транспортного средства составляет приблизительно 60–180 км/ч (37–112 миль/ч).
    - Система контролирует обе полосы движения.
    - Рядом/позади вашего автомобиля обнаруживается приближающийся автомобиль.

2) Система предупреждения о столкновении с объектом в слепой зоне сработает при соблюдении следующих условий

Скорость транспортного средства выше 30 км/ч (20 миль в час).

- Выберите «Warning only [Только предупреждение]»

1) Система предупреждения о столкновении с объектом в слепой зоне сработает при соблюдении следующих условий

- Скорость транспортного средства выше 30 км/ч (20 миль в час)

- \* Система предотвращения столкновения с объектом в слепой зоне не включена.

### Предупреждающее сообщение и управление системой

#### Система предупреждения о возможном столкновении вне зоны видимости (BCW)



#### Предупредительный сигнал первой степени

Если в радиусе действия системы обнаружен автомобиль, на наружном зеркале заднего вида и проецируемом на лобовое стекло дисплее загорится сигнальная лампа (при наличии).

Если обнаруженное транспортное средство больше не регистрируется в непросматриваемой зоне, предупреждение выключается, в зависимости от дорожных условий движения транспортного средства.



[A]: Предупредительный звуковой сигнал

### Предупредительный сигнал второго уровня

Звуковое оповещение водителя активируется в следующих случаях:

1. Радарной системой в непросматриваемой зоне обнаружено транспортное средство И.
2. Включен указатель поворота (с той же стороны, на которой обнаружено транспортное средство).

При активизации данного оповещения на наружном зеркале и дисплее проекции информации на ветровое стекло (при наличии) также начнет мигать сигнальная лампа. Также прозвучит звуковой сигнал.

При выключении указателя поворота сигнал второй степени будет отключен.

Если обнаруженное транспортное средство больше не регистрируется в непросматриваемой зоне, предупреждение выключается, в зависимости от дорожных условий движения транспортного средства.

## Управление автомобилем

### **ОСТОРОЖНО**

- Контрольная лампа на наружном зеркале заднего вида загорится при обнаружении системой транспортного средства сзади.

Во избежание ДТП не следует фокусировать свое внимание только на контрольной лампе, забывая следить за окружающей обстановкой.

- Хотя автомобиль и оснащен системой предупреждения о возможном столкновении вне зоны видимости (BCW), водитель должен относиться к вождению со всей ответственностью. Нельзя полагаться только на эти системы, следует всегда проверять окружающую обстановку перед перестроением или началом движения задним ходом.

- В некоторых ситуациях система может не подать предупреждающий сигнал, поэтому во время движения необходимо постоянно следить за окружающей обстановкой.

### **ВНИМАНИЕ**

- Водитель должен относиться к управлению автомобилем со всей ответственностью вне зависимости от того, горит индикатор на зеркале заднего вида или нет, а также от звукового предупреждения.
- Работа аудиосистемы автомобиля с высокой громкостью звука может перекрывать звук предупреждения системы предупреждения о столкновении с объектом в слепой зоне.
- Звук системы предупреждения о столкновении с объектом в слепой зоне может не прозвучать в том случае, если одновременно звучит звук предупреждения другой системы.



### Система предотвращения столкновения с объектом в слепой зоне (BCA)

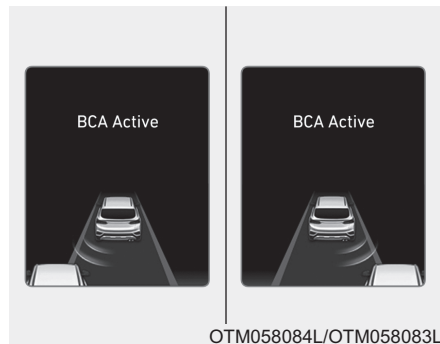

Система предотвращения столкновения с объектом в слепой зоне (BCA) может применить торможение, когда на определенном расстоянии вблизи/позади вашего автомобиля обнаруживается приближающийся автомобиль.

Она мягко включает торможение на колесе, расположенном с противоположной стороны от точки возможного столкновения. Индикатор на комбинации приборов информирует водителя о включении системы.

Система предотвращения столкновения с объектом в слепой зоне (BCA) автоматически отключается в следующих условиях:

- Автомобиль отдаляется на определенное расстояние
- Вектор автомобиля изменяется по сравнению с вектором возможного столкновения
- Резкий поворот рулевого колеса
- Нажата педаль тормоза
- Через некоторое количество времени

Для поддержания системы в состоянии готовности водитель должен удерживать автомобиль по середине полосы движения.

Если автомобиль движется слишком близко к одной из сторон полосы движения, система может работать неправильно.

Кроме того, система может неправильно управлять автомобилем, не в соответствии с ситуациями вождения. Поэтому следует всегда пристально следить за дорожными ситуациями.

### **⚠ ОСТОРОЖНО**

- Водитель несет ответственность за надлежащее рулевое управление.
- Избегайте чрезмерного поворачивания рулевого колеса во время функционирования системы предотвращения столкновения с объектом в слепой зоне.
- Во время вождения всегда следует быть крайне внимательным. Система предотвращения столкновения с объектом в слепой зоне может не работать или срабатывать чрезмерно сильно в зависимости от дорожных условий.

## Управление автомобилем

- Система предупреждения о возможном столкновении вне зоны видимости не может заменить практики безопасного вождения и является лишь дополнительной функцией. Неизменной обязанностью водителя является движение с осторожностью для предотвращения возникновения непредвиденных ситуаций. Необходимо постоянно следить за ситуацией на дороге.

### Датчик обнаружения (камера и радар)

■ Передняя камера



■ Задний радар



### Передняя камера

Передняя камера представляет собой датчик, который отслеживает ситуацию на полосе движения. Если датчик загрязнен снегом, дождем или посторонними веществами, система может временно отключиться или работать неправильно до отключения вследствие ухудшения обнаруживающей способности датчика. Датчик всегда должен быть чистым.

\* См предупреждения, связанные с датчиком/камерой, в разделе о системе помощи для удержания транспортного средства в пределах полосы движения (LKA).

### Задний радар

Задние радары — это датчики расположенные в заднем бампере, которые следят за зонам сбоку/сзади автомобиля. Для надлежащей работы системы задний бампер должен быть в чистом состоянии.



## ВНИМАНИЕ

- Система может работать некорректно, если задний бампер был поврежден, заменен или отремонтирован.
- Зона обнаружения иногда может зависеть от ширины проезжей части. На узкой дороге системой могут регистрироваться транспортные средства на соседней полосе.
- Система может выключиться под воздействием сильных электромагнитных волн.
- Датчик всегда должен быть чистым.
- НИКОГДА не разбирайте датчик и избегайте ударного воздействия на датчик.

- Не прилагайте излишних усилий к датчику радара или крышке датчика. Если датчик принудительно переместить из положения правильного выравнивания, система может работать неправильно. В этом случае предупреждающее сообщение может не отображаться. Обратитесь к официальному дилеру HYUNDAI для проверки автомобиля.
- Не размещайте посторонние предметы, такие как наклейки для бампера или направляющую бампера вблизи радиолокационного датчика и не окрашивайте место установки датчика. Это может неблагоприятно повлиять на чувствительность датчика.

- НИКОГДА не размещайте какие-либо вспомогательные принадлежности или наклейки на ветровом стекле и не тонируйте ветровое стекло.
- Уделяйте особое внимание защите датчика видеокamеры от попадания воды.
- НИКОГДА не размещайте какие-либо отражающие предметы (например, белую бумагу, зеркало) на приборной панели. Любое отражение света может привести к неисправности системы.

## Управление автомобилем

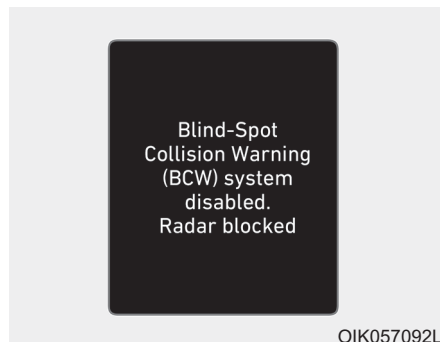

### Blind-Spot Collision Warning (BCW) system disabled. Radar blocked [С-ма предупредж. от столкновений в слепой зоне отключена. Радар заблокирован]

- Это предупредительное сообщение может выводиться в следующих случаях:
  - Один или оба датчика на заднем бампере заблокированы грязью, снегом или посторонним объектом.
  - Движение в сельской местности, где датчик не обнаруживает другие транспортные средства в течение длительного периода времени.

- При ненастной погоде, такой как сильный дождь или снегопад.

В таких ситуациях индикатор в выключателе BCW и система автоматически выключатся.

Выключите систему BCW, BCA и RCCW (при наличии), если используется прицеп или крепление для перевозки велосипедов.

- Нажмите кнопку BCW/BCA (индикатор на кнопке погаснет)
- Выключите систему RCCW, выбрав «User Settings [Установки] → Driver assistance [Помощь водителю] → Blind-spot safety [Мониторинг «слепых зон»] → Rear Cross-Traffic Collision Warning [RCCW (Предупреждение против задних столкновений на перекрестке)]» (при наличии)

Для использования систем BCW и BCA отцепите прицеп или снимите крепление для перевозки велосипедов.

Если на комбинации приборов отображается предупреждающее сообщение об отключении BCW, следует убедиться, что в местах расположения датчиков на заднем бампере отсутствует грязь и снег. Необходимо удалить грязь, снег и прочие загрязнения, которые могут препятствовать нормальной работе датчиков.

После удаления загрязнения система BCA начнет работать надлежащим образом приблизительно через 10 минут после начала движения.

Если система не работает надлежащим образом, следует обратиться к официальному дилеру HYUNDAI для проверки системы.

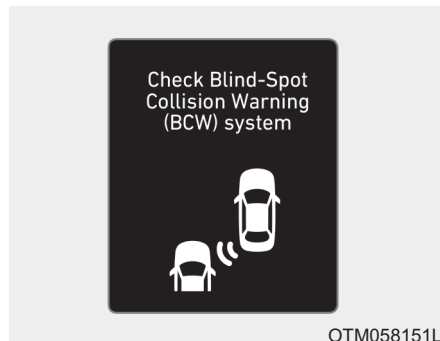

### Check Blind-Spot Collision Warning (BCW) system [Проверьте с-му предуп. от столкн. в слепой зоне]

При обнаружении неисправности системы BCW выводится предупреждающее сообщение и гаснет индикатор на переключателе. Система выключается автоматически. BCA не будет работать в том случае, если система BCW отключается вследствие неисправности. Рекомендуется обратиться к официальному дилеру HYUNDAI для проверки транспортного средства.

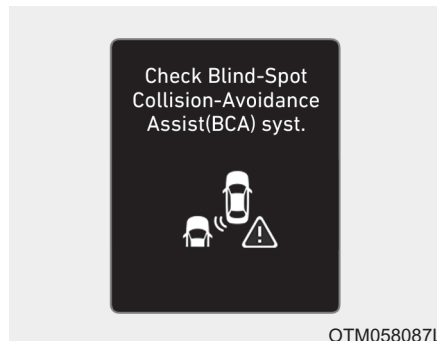

### Check Blind-Spot Collision-Avoidance Assist (BCA) system [Проверьте с-му против столкнов. в слепой зоне]

При обнаружении неисправности системы BCA выводится предупреждающее сообщение. Система выключается автоматически. BCW не будет работать в том случае, если система BCA отключается вследствие неисправности. Для использования системы BCA рекомендуется обратиться к официальному дилеру HYUNDAI для проверки транспортного средства.

### Ограничения системы

Водитель должен соблюдать осторожность в приведенных ниже ситуациях, так как при определенных обстоятельствах системой могут не регистрироваться транспортные средства или другие объекты.

- Наличие прицепа или навесного держателя.
- Движение в ненастную погоду (сильный дождь или снегопад, например).
- Загрязнение датчика дождевой водой, снегом, грязью и т. п.
- Покрытие заднего бампера в месте установки датчика посторонними предметами, такими как наклейка, защита бампера, крепление для велосипедов и т. п.
- Повреждение заднего бампера или смещение датчика из исходного положения.
- Высота транспортного средства изменилась вследствие большой загрузки багажника, несоответствующего давления в шинах и т. п.

## Управление автомобилем

- Высокая температура в области заднего бампера.
- Блокировка датчиков другими транспортными средствами, стенами или колоннами на автостоянке.
- Автомобиль движется по кривой.
- Автомобиль проезжает через пункт сбора дорожной пошлины.
- Дорожное покрытие (или периферийный грунт) содержит аномальное количество металлических компонентов (возможно вследствие конструкции автострады).
- Рядом с транспортным средством находится неподвижный объект, как ограждение, например.
- Крутой спуск или подъем, когда меняется высота полосы.
- Движение по узкой дороге, заросшей деревьями и кустами.
- Движение в сельской местности, где датчик не обнаруживает другие транспортные средства или строения в течение длительного периода времени.
- Движение по мокрой дороге.
- Движение по дороге, с обеих сторон от которой имеются ограждения или строения.
- Нахождение рядом большого транспортного средства, такого как автобус или грузовой автомобиль.
- Очень близкое расположение другого транспортного средства.
- Обгон другим транспортным средством на очень большой скорости.
- Перестроение на другую полосу.
- Начало движения и ускорение одновременно с соседним транспортным средством.
- Перемещение транспортного средства с соседней полосы на две полосы в сторону ИЛИ перемещение транспортного средства, находящегося на две полосы в сторону, на соседнюю полосу.
- Нахождение рядом мотоцикла или велосипеда.
- Нахождение рядом прицепа-платформы.
- Если в зоне обнаружения находятся маленькие объекты, такие как тележка для покупок или детская коляска.
- Наличие низкого транспортного средства, как спортивного автомобиля, например.
- Нажата педаль тормоза.
- Активирована ESC (электронная система контроля устойчивости).
- Неисправность ESC (электронная система контроля устойчивости).
- Давление в шинах низкое или шина повреждена.
- Переделан тормоз.
- Автомобиль резко изменяет направление движения.
- Автомобиль резко меняет полосу движения.
- Автомобиль резко останавливается.
- Очень низкая температура наружного воздуха.
- Автомобиль сильно вибрирует на ухабистой/неровной дороге или дорожных «заплатах».

- Автомобиль движется по скользкой поверхности, такой как снег, лужи или лед.
- Система помощи для удержания транспортного средства в пределах полосы движения (LKA) или система предупреждения о выезде за пределы полосы движения (LDW) не работают надлежащим образом. (при наличии)

Подробнее см. в разделе «Система помощи для удержания транспортного средства в пределах полосы движения (LKA)» в этой главе.

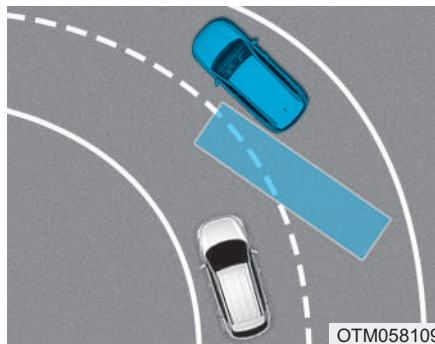

- Движение по изогнутой траектории

Системы BCW и BCA могут не работать надлежащим образом на повороте. В некоторых случаях система может не обнаружить автомобиль в следующей полосе движения.

Во время вождения будьте внимательны и следите за дорожными условиями.

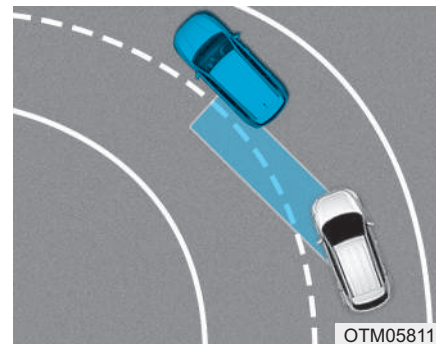

Системы BCW и BCA могут не работать надлежащим образом на повороте. В некоторых случаях система может не распознать автомобиль в той же полосе движения.

Во время вождения будьте внимательны и следите за дорожными условиями.

## Управление автомобилем

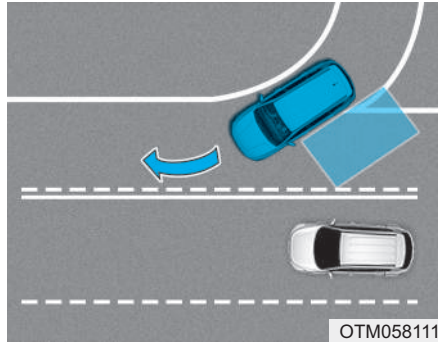

ОТМ058111

- Езда в месте объединения/разделения дороги

Системы BCW и BCA могут не работать надлежащим образом в месте объединения/разделения дороги. В некоторых случаях система может не обнаружить автомобиль в следующей полосе движения.

Во время вождения будьте внимательны и следите за дорожными условиями.

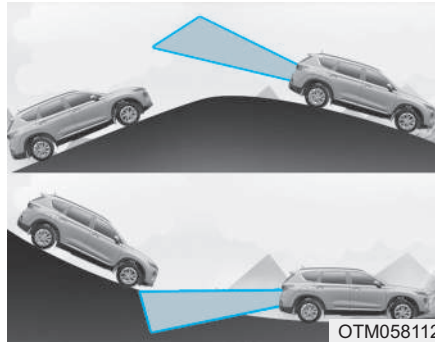

ОТМ058112

- Движение на уклоне

Системы BCW и BCA могут не работать надлежащим образом при движении на уклоне. В некоторых случаях система может не обнаружить автомобиль в следующей полосе движения.

Кроме того, в некоторых ситуациях система может неверно распознать землю или строения.

Во время вождения будьте внимательны и следите за дорожными условиями.

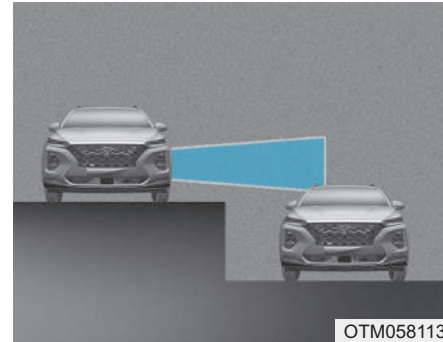

ОТМ058113

- Движение на полосах движения разной высоты

Системы BCW и BCA могут не работать надлежащим образом в месте, где полосы движения находятся на разной высоте.

В некоторых случаях система может не обнаружить автомобиль на дороге, полосы движения которой находятся на разной высоте (ответвление на нижнее пересечение, разделенные по уровню перекрестки).

Во время вождения будьте внимательны и следите за дорожными условиями.



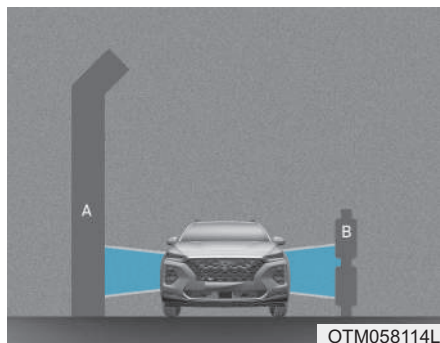

[A]: шумозащитный экран, [B]: ограждение

- Движение по дороге вблизи строения

Системы BCW и BSA могут не работать надлежащим образом при движении по дороге, рядом с которой имеется строение.

В некоторых случаях система может некорректно распознать строения (шумозащитные барьеры, ограждения, двойные ограждения, разделительные полосы, столбики, уличные фонари, дорожные знаки, стены туннеля и т. д.) вблизи дороги.

Во время вождения будьте внимательны и следите за дорожными условиями.

## Управление автомобилем

# СИСТЕМА ПРЕДУПРЕЖДЕНИЯ О ДВИЖЕНИИ В ПЕРЕСЕКАЮЩЕМСЯ НАПРАВЛЕНИИ СЗАДИ (RCCW)/СИСТЕМА ПРЕДОТВРАЩЕНИЯ СТОЛКНОВЕНИЯ В ПЕРЕСЕКАЮЩЕМСЯ НАПРАВЛЕНИИ СЗАДИ (RCCA) (ПРИ НАЛИЧИИ)

### Описание системы

#### **Система предупреждения о движении в пересекающемся направлении сзади (RCCW)**

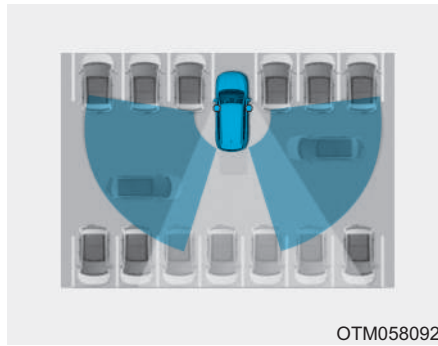

OTM058092

Система предупреждения о движении в пересекающемся направлении сзади (RCCW) выполняет мониторинг приближающихся слева и справа транспортных средств при движении задним ходом.

Дальность обнаружения в непросматриваемой зоне зависит от скорости приближающегося транспортного средства.

#### **Система предотвращения столкновения в пересекающемся направлении сзади (RCCA)**

Система предотвращения столкновения в пересекающемся направлении сзади (RCCA) выполняет мониторинг приближающихся слева и справа транспортных средств при движении задним ходом.

Система предотвращения столкновения в пересекающемся направлении сзади (RCCA) может активировать электронную систему управления устойчивостью (ESC) в зависимости от возможности столкновения с приближающимся автомобилем. Это уменьшает риск столкновения или уменьшает повреждения при столкновении.

### **⚠ ОСТОРОЖНО**

- Во время движения необходимо постоянно наблюдать за дорожными условиями и быть готовым к непредвиденным ситуациям, даже если работает система предупреждения о движении в пересекающемся направлении сзади и система предотвращения столкновения в пересекающемся направлении сзади.
- Система предупреждения о движении в пересекающемся направлении сзади и система предотвращения столкновения в пересекающемся направлении сзади являются вспомогательными системами. Нельзя полностью полагаться на системы. В целях безопасности следует сохранять бдительность во время движения.

- Система предупреждения о движении в пересекающемся направлении сзади и система предотвращения столкновения в пересекающемся направлении сзади не могут заменить практику безопасного вождения. При движении задним ходом следует проявлять осмотрительность и управлять транспортным средством безопасным образом.

## Настройки и включение системы

### Настройки системы

- При включенном зажигании водитель может включить системы в меню «User Settings [Установки] → Driver assistance [Помощь водителю] → Blind-spot safety [Мониторинг "слепых зон"] → Rear Cross-Traffic Safety [Безопасность на перекрестке сзади]». Системы RCCA и RCCW включатся при выборе параметра «Rear Cross-Traffic Safety [Безопасность на перекрестке сзади]».
- После остановки и повторного запуска двигателя системы возвращаются в рабочее состояние.
- При первом включении и последующей остановке и запуске двигателя, на наружном зеркале заднего вида загорается световая индикация, которая горит в течение 3 секунд.

Водитель может выбрать время подачи исходного предупреждения в настройках пользователя на ЖК дисплее, выбрав «User Settings [Установки] → Driver assistance [Помощь водителю] → Warning timing [Таймер предупреждений]». Опции для системы предупреждения о движении в пересекающемся направлении сзади следующие:

- Normal [Нормальный]:

При выборе этого пункта исходное предупреждение о возможности столкновения с объектом в слепой зоне подается штатным образом. Если данный параметр кажется вам слишком чувствительным, выберите опцию «Later [Позднее]».

Время подачи предупреждения может показаться медленным, если автомобиль сбоку/сзади быстро ускорится.

## Управление автомобилем

- Later [Позднее]:

Выбирайте данный параметр, когда дорожное движение не интенсивное и вы движетесь на небольшой скорости. Тем не менее, если вы поменяете время предупреждения, время предупреждения других систем также может измениться. Перед тем, как изменить время предупреждения, проверьте его.

Для выбора громкости предупреждения системы предупреждения о движении в пересекающемся направлении сзади выберите «User Settings [Установки] → Driver assistance [Помощь водителю] → High/Medium/Low [Громче/Средний/Низко]» на ЖК-дисплее. Тем не менее, если вы поменяете громкость предупреждения, громкость предупреждения других систем также может измениться.

**Подробнее см. в разделе «ЖК дисплей» в главе 3.**

### **Условия работы**

Включение:

Перейдите в «User Settings [Установки] → Driver assistance [Помощь водителю] → Blind-spot safety [Мониторинг "слепых зон"] → Rear Cross-Traffic Safety [Безопасность на перекрестке сзади]» на ЖК-дисплее. Система включится и перейдет в режим ожидания активизации.

Система включается при движении транспортного средства со скоростью менее 10 км/ч (7 миль в час) задним ходом (рычаг переключения передач в положении «R»).

\* Система не работает, если скорость автомобиля превышает 10 км/ч (7 миль в час). Система возобновит работу, когда скорость опустится ниже 10 км/ч (7 миль в час).

Дальность обнаружения системы составляет приблизительно 0,5 м~20 м (1~65 футов). Транспортное средство будет обнаружено только если его скорость движения составляет 8–36 км/ч (5–22,5 мили в час).

Следует учитывать, что диапазон обнаружения при различных условиях может изменяться. Потому при движении задним ходом следует проявлять осмотрительность и быть предельно внимательным.

## Предупреждающее сообщение и управление системой

### Система предупреждения о движении в пересекающемся направлении сзади (RCCW)

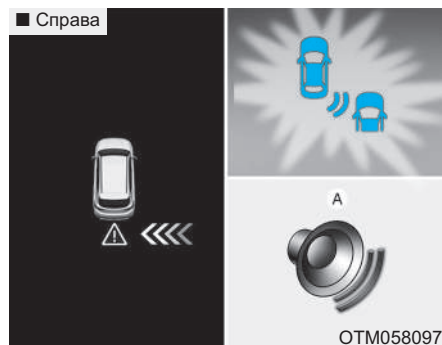

Если слева/справа сзади приближается другое обнаруженное датчиками транспортное средство, подается звуковой сигнал, начинает мигать индикатор на наружном зеркале заднего вида и на ЖК-дисплее отображается сообщение. Если система зеркала заднего вида включена, на экране аудиосистемы или AVN также отобразится сообщение.

Предупреждение выключится при соблюдении следующих условий:

- Слева/справа сзади от вашего автомобиля движется автомобиль, который находится за пределами зоны обнаружения.
- Автомобиль находится непосредственно позади Вашего транспортного средства.
- Автомобиль не движется в сторону вашего автомобиля.
- Скорость приближающегося автомобиля снизилась.

## Управление автомобилем

### Система предотвращения столкновения в пересекающемся направлении сзади (RCCA)



В случае определения опасности столкновения во время работы RCCW задействуется тормозная система. Индикатор на комбинации приборов информирует водителя об управлении тормозной системой. Если система зеркала заднего вида включена, на экране аудиосистемы или AVN также отобразится сообщение.

После срабатывания тормоза водитель должен немедленно нажать на педаль тормоза и проверить обстановку вокруг автомобиля.

- Система задействует тормоза приблизительно на 2 секунды.

Водитель должен проявить внимательность, так как по истечении этого времени тормоза отпускаются.

- При нажатии водителем на педаль тормоза с достаточным усилием работа системы отменяется.

- После переключения рычага в положение R (задний ход) система срабатывает по одному разу для правой/левой стороны.

В зависимости от состояния ESC (система электронного контроля устойчивости) управление тормозной системой может не выполняться надлежащим образом. В данном случае на комбинации приборов отображается аналогичное сообщение.

- Горит контрольная лампа ESC (система электронного контроля устойчивости).
- Когда ESC (система электронного контроля устойчивости) используется другой функцией.

### ВНИМАНИЕ

- Когда условия срабатывания системы предупреждения о движении в пересекающемся направлении сзади соблюдены, каждый раз при приближении к автомобилю сзади/сбоку помехи (скорость транспортного средства 0 км/ч) раздастся предупреждение.
- Предупреждение системы и торможение могут не сработать в том случае, если слева/справа от вашего автомобиля имеется помеха, которая мешает работе системы.
- Водитель должен относиться к управлению автомобилем со всей ответственностью вне зависимости от того, горит индикатор на зеркале заднего вида или нет, а также от звукового предупреждения.

- Работа аудиосистемы автомобиля с высокой громкостью звука может перекрывать звук предупреждения системы.
- Звук системы предупреждения о движении в пересекающемся направлении сзади может не прозвучать в том случае, если одновременно звучит звук предупреждения другой системы.

## Управление автомобилем

### **⚠ ОСТОРОЖНО**

- Хотя автомобиль и оснащен системой предупреждения о движении в пересекающемся направлении сзади и системой предотвращения столкновения в пересекающемся направлении сзади, водитель должен относиться к вождению со всей ответственностью. Нельзя полагаться только на эти системы, следует всегда проверять окружающую обстановку перед началом движения задним ходом.
- Водитель несет ответственность за управление автомобилем.

- Во время вождения всегда следует быть крайне внимательным. Система предупреждения о движении в пересекающемся направлении сзади может не работать надлежащим образом или срабатывать чрезмерно сильно в зависимости от дорожных условий.
- Система предотвращения столкновения в пересекающемся направлении сзади не может заменить практики безопасного вождения и является лишь дополнительной функцией. Неизменной обязанностью водителя является движение с осторожностью для предотвращения возникновения непредвиденных ситуаций. Необходимо постоянно следить за ситуацией на дороге.

### **Датчик обнаружения**



OTM058036

Задние радары — это датчики расположенные в заднем бампере, которые следят за зонам сбоку/сзади автомобиля. Для надлежащей работы системы задний бампер должен быть в чистом состоянии.



## ⚠ ВНИМАНИЕ

- Система может работать некорректно, если задний бампер был поврежден, заменен или отремонтирован.
- Система может выключиться под воздействием сильных электромагнитных волн.
- Датчик всегда должен быть чистым.
- **НИКОГДА** не разбирайте датчик и избегайте ударного воздействия на датчик.
- Не прилагайте излишних усилий к датчику радара или крышке датчика. Если датчик принудительно переместить из положения правильного выравнивания, система может работать неправильно. В этом случае предупреждающее сообщение может не отображаться. Обратитесь к официальному дилеру HYUNDAI для проверки автомобиля.

- Не размещайте посторонние предметы, такие как наклейки для бампера или направляющую бампера вблизи радиолокационного датчика и не окрашивайте место установки датчика. Это может неблагоприятно повлиять на чувствительность датчика.

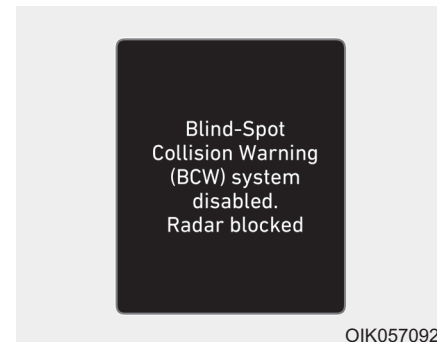

**Blind-Spot Collision Warning (BCW) system disabled. Radar blocked [С-ма предупреж. от столкновений в слепой зоне отключена. Радар заблокирован]**

- Это предупреждающее сообщение может выводиться в следующих случаях:
  - Один или оба датчика на заднем бампере заблокированы грязью, снегом или посторонним объектом.
  - Движение в сельской местности, где датчик не обнаруживает другие транспортные средства в течение длительного периода времени.

## Управление автомобилем

- При ненастной погоде, такой как сильный дождь или снегопад.

В таких ситуациях индикатор в выключателе BCW и система автоматически выключатся.

Если на комбинации приборов отображается предупреждающее сообщение об отключении BCW, следует убедиться, что в местах расположения датчиков на заднем бампере отсутствует грязь и снег. Необходимо удалить грязь, снег и прочие загрязнения, которые могут препятствовать нормальной работе датчиков.

После удаления загрязнения система RCCA начнет работать надлежащим образом приблизительно через 10 минут после начала движения.

Если система не работает надлежащим образом, следует обратиться к официальному дилеру HYUNDAI для проверки системы.

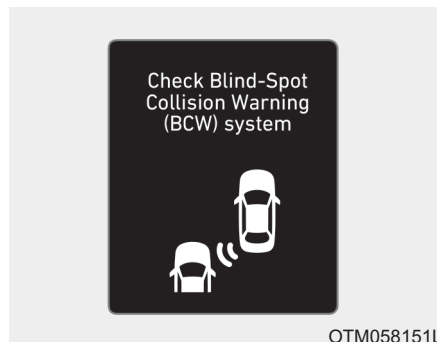

### Check Blind-Spot Collision Warning (BCW) system [Проверьте с-му предуп. от столкн. в слепой зоне]

При обнаружении неисправности системы BCW выводится предупреждающее сообщение и гаснет индикатор на переключателе. Система выключается автоматически. RCCW и RCCA не будут работать в том случае, если система BCW отключается вследствие неисправности. Рекомендуется обратиться к официальному дилеру HYUNDAI для проверки транспортного средства.

### Ограничения системы

Водитель должен соблюдать осторожность в приведенных ниже ситуациях, так как при определенных обстоятельствах системой могут не регистрироваться транспортные средства или другие объекты.

- Наличие прицепа или навесного держателя.
- Движение в ненастную погоду (сильный дождь или снегопад, например).
- Загрязнение датчика дождевой водой, снегом, грязью и т. п.
- Покрытие заднего бампера в месте установки датчика посторонними предметами, такими как наклейка, защита бампера, крепление для велосипедов и т. п.
- Повреждение заднего бампера или смещение датчика из исходного положения.
- Высота транспортного средства изменилась вследствие большой загрузки багажника, несоответствующего давления в шинах и т. п.

- Высокая температура в области заднего бампера.
- Блокировка датчиков другими транспортными средствами, стенами или колоннами на автостоянке.
- Автомобиль движется по кривой.
- Дорожное покрытие (или периферийный грунт) содержит аномальное количество металлических компонентов (возможно вследствие конструкции автострады).
- Рядом с транспортным средством находится неподвижный объект, как ограждение, например.
- Крутой спуск или подъем, когда меняется высота полосы.
- Движение по узкой дороге, заросшей деревьями и кустами.
- Движение в сельской местности, где датчик не обнаруживает другие транспортные средства в течение длительного периода времени.
- Движение по мокрой дороге.
- Движение по дороге, с обеих сторон от которой имеются ограждения или строения.
- Нахождение рядом большого транспортного средства, такого как автобус или грузовой автомобиль.
- Очень близкое расположение другого транспортного средства.
- Обгон другим транспортным средством на очень большой скорости.
- Перестроение на другую полосу.
- Начало движения и ускорение одновременно с соседним транспортным средством.
- Перемещение транспортного средства с соседней полосы на две полосы в сторону ИЛИ перемещение транспортного средства, находящегося на две полосы в сторону, на соседнюю полосу.
- Нахождение рядом мотоцикла или велосипеда.
- Нахождение рядом прицепа-платформы.
- Если в зоне обнаружения находятся маленькие объекты, такие как тележка для покупок или детская коляска.
- Наличие низкого транспортного средства, как спортивного автомобиля, например.
- Нажата педаль тормоза.
- Активирована ESC (электронная система контроля устойчивости).
- Неисправность ESC (электронная система контроля устойчивости).
- Давление в шинах низкое или шина повреждена.
- Переделан тормоз.
- Автомобиль резко останавливается.
- Очень низкая температура наружного воздуха.
- Автомобиль сильно вибрирует на ухабистой/неровной дороге или дорожных «заплатах».
- Автомобиль движется по скользкой поверхности, такой как снег, лужи или лед.

## Управление автомобилем

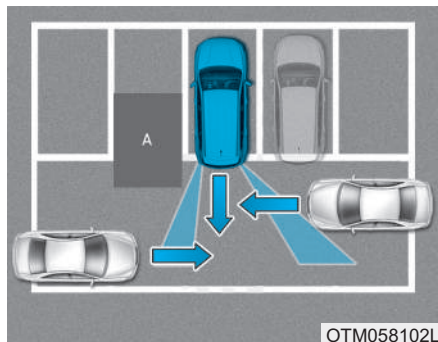

ОТМ058102L

[A]: Строение

- Движение вблизи автомобиля или строения

Система может не сработать надлежащим образом при движении вблизи автомобиля или строения.

В некоторых случаях система может не обнаружить автомобиль, приближающийся сзади, а предупреждение и тормозное усилие могут не быть задействованы надлежащим образом.

Находясь за рулем автомобиля, всегда следите за окружающей обстановкой.

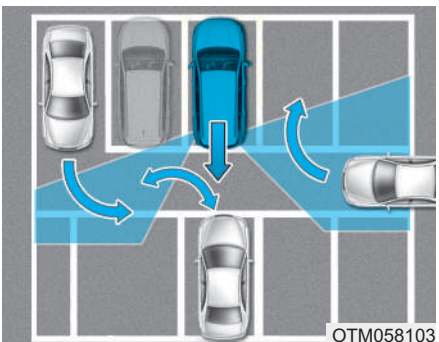

ОТМ058103

- При парковке автомобиля в сложных условиях Система может не сработать надлежащим образом, если автомобиль припаркован в сложных условиях.

В некоторых случаях система может быть не в состоянии точно определить риск столкновения с транспортными средствами, которые паркуются или покидают парковку рядом с вашим транспортным средством (например, транспортное средство, выезжающее рядом с вашим транспортным средством, парковка или покидание места парковки транспортным средством в задней части вашего автомобиля, приближение поворачивающего транспортного средства к вашему автомобилю и т. д.).

В этом случае предупреждение и торможение могут не сработать надлежащим образом.

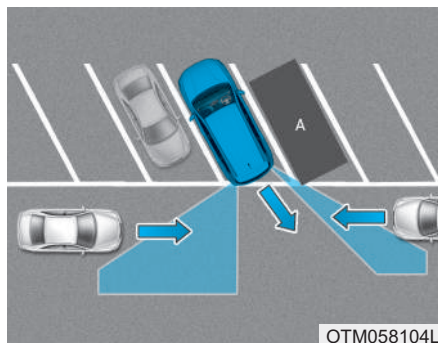

[A]: Автомобиль

- Автомобиль припаркован по диагонали

Система может не сработать надлежащим образом, если автомобиль припаркован по диагонали.

В некоторых случаях, например, если припаркованный по диагонали автомобиль покидает место парковки, система может не обнаружить автомобиль, приближающийся сзади слева/справа от вашего автомобиля. В этом случае предупреждение и торможение могут не сработать надлежащим образом.

Находясь за рулем автомобиля, всегда следите за окружающей обстановкой.

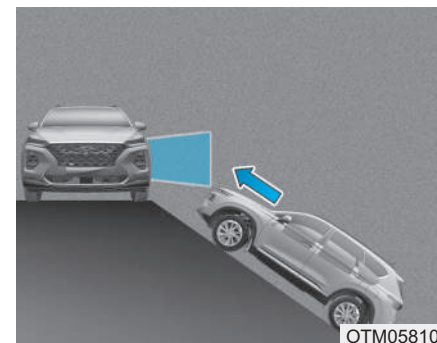

- Автомобиль находится на или рядом с уклоном

Данная система может не сработать надлежащим образом, если автомобиль находится на/рядом с уклоном.

В некоторых случаях система может не обнаружить автомобиль, приближающийся сзади слева/справа, а предупреждение и тормозное усилие могут не быть задействованы надлежащим образом.

Находясь за рулем автомобиля, всегда следите за окружающей обстановкой.

## Управление автомобилем

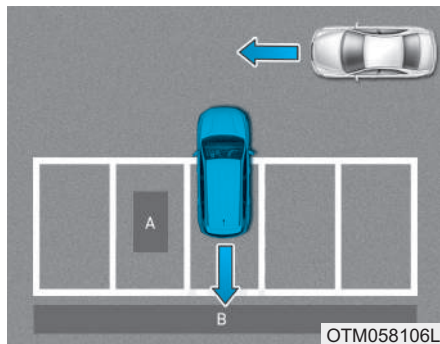

[A]: Строение, [B]: Стена

- Парковка на стоянке рядом со строением

Система может не сработать надлежащим образом в том случае, если автомобиль пакуется на месте, рядом с которым находится строение (сзади/сбоку по отношению к автомобилю).

В некоторых случаях при парковке система может не распознать автомобиль впереди вашего автомобиля. В этом случае предупреждение и торможение могут не сработать надлежащим образом.

Будьте бдительны во время парковки.

5-194

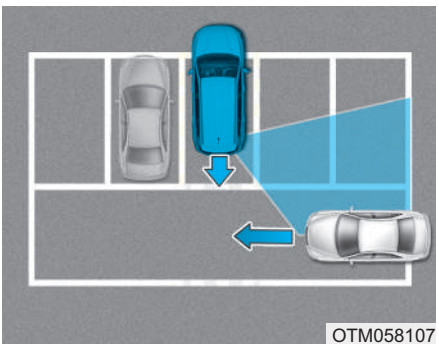

OTM058107

- Автомобиль припаркован задом  
Если автомобиль припаркован задом и датчик определяет другой автомобиль в задней части места парковки, система может выдать предупреждение и задействовать тормозную систему. Будьте бдительны во время парковки.

## СИСТЕМА ПОМОЩИ ДЛЯ УДЕРЖАНИЯ ТРАНСПОРТНОГО СРЕДСТВА В ПРЕДЕЛАХ ПОЛОСЫ ДВИЖЕНИЯ (ЛКА) (ДЛЯ ЕВРОПЫ) (ПРИ НАЛИЧИИ)

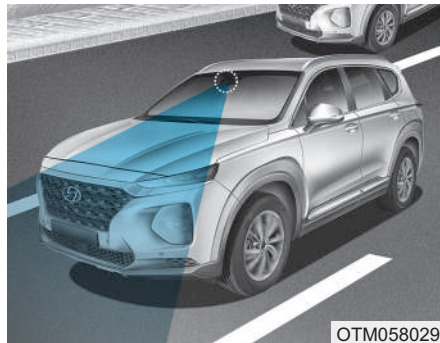

OTM058029

Системой помощи для удержания транспортного средства в пределах полосы движения (ЛКА) с камерой на ветровом стекле регистрируются линии разметки и края дорожного покрытия и обеспечивается помощь водителю в рулевом управлении для удержания транспортного средства в пределах полосы движения.

Если система определяет, что автомобиль отклоняется от своей полосы движения (или дороги), она предупреждает водителя с помощью визуального и звукового сигнала, а также применяет небольшой момент вращения рулевого колеса в обратном направлении для предотвращения выезда автомобиля за пределы своей полосы (или дороги).

### ⚠ ОСТОРОЖНО

Система помощи для удержания транспортного средства в пределах полосы движения (ЛКА) не заменяет практику безопасного управления автомобилем и является лишь вспомогательной функцией. Водитель обязан всегда следить за окружающей обстановкой и управлять автомобилем.

### ⚠ ОСТОРОЖНО

При использовании системы помощи для удержания транспортного средства в пределах полосы движения (ЛКА) необходимо соблюдать следующие меры предосторожности:

- Избегайте резкого вращения рулевого колеса, когда система обеспечивает помощь в рулевом управлении.
- ЛКА предотвращает непреднамеренный выезд за пределы полосы движения (или дороги) с помощью управления рулевым колесом. Однако водитель не должен полагаться исключительно на систему, а обязан использовать рулевое колесо для движения в пределах своего ряда.

## Управление автомобилем

- Работа системы LKA может быть прекращена или может быть неправильной в зависимости от дорожных условий и ситуации вокруг автомобиля. Всегда сохраняйте бдительность во время управления автомобилем.
- Не выполняйте временный демонтаж камеры LKA с целью наклона окна или крепления другого типа покрытия или вспомогательных принадлежностей. Если производился демонтаж и последующий монтаж камеры, рекомендуется проверить калибровку системы у официального дилера HYUNDAI.
- При замене ветрового стекла камера системы LKA или связанных с ней деталей рулевого колеса рекомендуется проверить калибровку системы у официального дилера HYUNDAI.

- Системой производится с помощью камеры обнаружение линий разметки (или дороги) и управление рулевым колесом, поэтому, если линии разметки (или дороги) трудноразличимы, работа системы может быть нарушена.  
См. раздел «Ограничения системы».
- Не снимайте и не повреждайте детали, связанные с системой LKA.
- Вы можете не услышать звук предупреждения LKA из-за чрезмерно громкого звука аудиосистемы.
- Избегайте размещения на приборной панели отражающих свет предметов, таких как зеркала, белая бумага и т. д. Отражение солнечного света может стать причиной нарушения нормальной работы системы.

- При включении системы LKA следует обязательно держать руки на рулевом колесе. Если после вывода сообщения «Keep hands on steering wheel [Держите руки на руле]» руки не будут находиться на рулевом колесе, то система автоматически выключится.
- Управление рулевым колесом не осуществляется постоянно. Поэтому, если автомобиль покидает полосу движения (или дорогу) на высокой скорости, то система может не управлять им. При использовании системы водитель обязан соблюдать ограничения скорости.
- При прикреплении предметов на рулевое колесо система может не оказывать помощь в управлении рулем или сигнал убираания рук с рулевого колеса может работать неправильно.
- При буксировке прицепа убедитесь, что система LKA отключена.



## Работа системы LKA

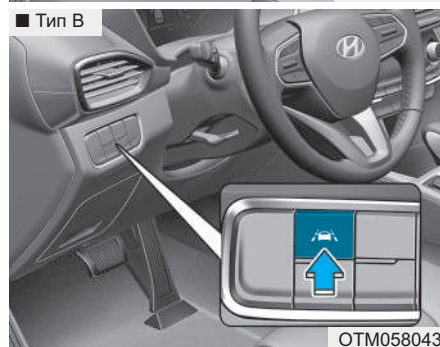
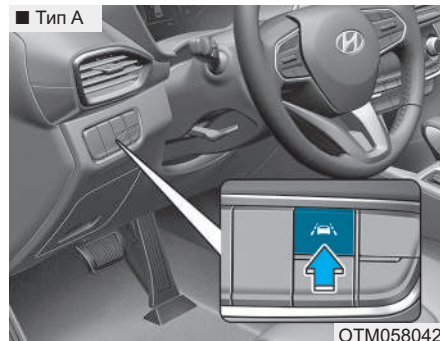

Включение/выключение системы LKA:

Установите ключ зажигания в положение ON (ВКЛ), нажмите кнопку системы LKA, расположенную на приборной панели слева от рулевого колеса. (Для правосторонних автомобилей - справа от рулевого колеса)

Индикатор на комбинации приборов сначала загорится белым цветом. Это указывает на то, что система LKA находится в состоянии ГОТОВНОСТИ, но НЕ ВКЛЮЧЕНА.



Обратите внимание, что для ВКЛЮЧЕНИЯ системы LKA скорость автомобиля должна быть не меньше примерно 60 км/ч (37 миль/ч). После включения системы на комбинации приборов загорится индикатор.

Цвет индикатора будет меняться в зависимости от состояния LKA.

- Белый: Датчиком не определяются границы полосы движения или скорость транспортного средства ниже 60 км/ч (37 миль в час).
- Зеленый: Датчиком регистрируются границы полосы движения, и система способна управлять рулевым управлением транспортного средства.

### **i** Информация

LKA автоматически включается после включения кнопки запуска/останова двигателя в положение ON (ВКЛ). Индикатор на переключателе будет гореть, а индикатор на комбинации приборов сначала загорится белым цветом. Водитель может отключить LKA, нажав переключатель LKA, расположенный на приборной панели в нижней левой части рулевого колеса или выбрав LDW в режиме User Settings (Пользовательские настройки) на ЖК-дисплее.

## Управление автомобилем

### Включение LKA

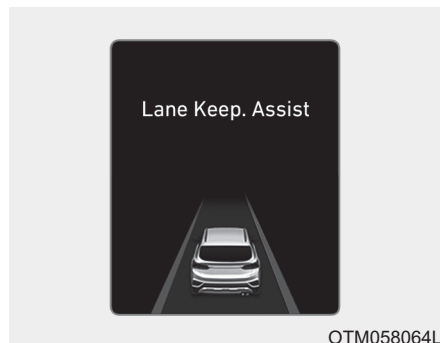

- Для просмотра экрана системы LKA на ЖК-дисплее комбинации приборов выберите режим Assist (помощь) (A). Дополнительная информация приводится в разделе «Режимы ЖК-дисплея» главы 3.
- После включения LKA если обнаружена линия разметки (или дороги) скорость автомобиля выше 60 км/ч (37 миль/ч) и все условия соблюдены, индикатор LKA изменится на зеленый, и начнется управление рулевым управлением.

**⚠ ОСТОРОЖНО**

Система помощи для удержания транспортного средства в пределах полосы движения (LKA) предотвращает выезд за пределы линии разметки (или дороги). Однако водитель не должен полагаться только на систему, а должен следить за дорожной ситуацией во время движения.



- Если скорость транспортного средства выше 60 км/ч (37 миль в час) и системой обнаружены границы полосы движения, цвет изменяется с серого на белый.
- Если системой обнаружена левая граница полосы движения, цвет левой линии разметки изменяется с серого на белый.
- Если системой обнаружена правая граница полосы движения, цвет правой линии разметки изменяется с серого на белый.

- Система включится при нажатии кнопки системы LKA при скорости движения выше 60 км/ч (37 миль/ч). При покидании автомобилем проецируемой впереди полосы движения система LKA сработает следующим образом:



На ЖК-дисплее появляется визуальное предупреждение. В зависимости от направления отклонения транспортного средства на ЖК-дисплее будет мигать левая или правая линия границы полосы движения.



- Системой LKA будет производиться управление транспортным средством для предотвращения пересечения полосы разметки в следующих условиях.
  - Скорость автомобиля ниже 60 км/ч (37 миль в час)
  - Система обнаруживает линии разметки (или края дороги).
  - Во время движения автомобиль располагается между двумя полосами.
  - Резкий поворот рулевого колеса.

## Управление автомобилем

При обнаружении линий разметки (или краев дороги) и соблюдении всех условий включения LKA индикатор системы LKA сменится с белого на зеленый. Это указывает на то, что система LKA ВКЛЮЧЕНА и способна контролировать рулевое колесо.



### Keep hands on steering wheel [Держите руки на руле]

Если водитель уберет руки с рулевого колеса при включенной системе LKA, то через несколько секунд система предупредит его.

### **i** Информация

Если рулевое колесо удерживается слишком слабо, может появиться предупреждающее сообщение, так как система LKA не может подтвердить, что водитель удерживает руки на руле.

### **!** ОСТОРОЖНО

В зависимости от дорожной ситуации предупреждающее сообщение может выводиться достаточно поздно. Поэтому во время движения руки всегда должны находиться на рулевом колесе.

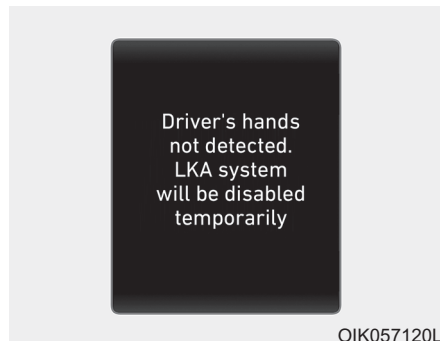

OIK057120L

**Driver's hands not detected. LKA system will be disabled temporarily** [Водитель не держит руль. Система LKA будет временно отключена]

Если водитель не вернет руки на рулевое колесо после предупреждения «Keep hands on steering wheel [Держите руки на руле]», система прекратит управлять рулевым колесом и будет предупреждать водителя только о пересечении линий разметки (или краев дороги).

Однако если водитель снова положит руки на рулевое колесо, система начнет управление рулевым колесом.

**⚠ ОСТОРОЖНО**

- Водитель несет ответственность за надлежащее рулевое управление.
- Отключайте систему и управляйте автомобилем в следующих ситуациях.
  - В плохую погоду
  - При плохих дорожных условиях
  - Если часто требуется использование рулевого колеса водителем.

### **i** Информация

- Даже если система осуществляет помощь в рулевом управлении, водитель может использовать рулевое колесо.
- Когда система осуществляет помощь в управлении рулевым колесом, может требоваться повышенное усилие рулевого управления, чем обычно.

### Контрольная лампа и сообщение

**Check LKA system** [Проверьте с-му удержания полосы движения]

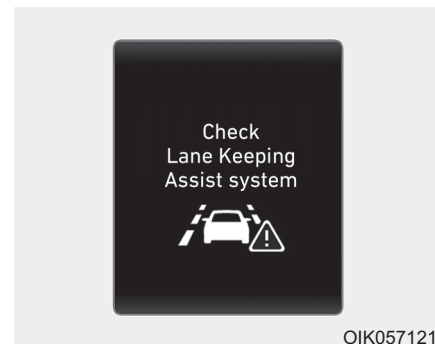

OIK057121L

Если возникла проблема с системой, то через несколько секунд на ЖК дисплей выводится сообщение. Если проблема не исчезнет, загорится индикатор системы неисправности LKA.

## Управление автомобилем

### Индикатор сбоя системы LKA



Если система LKA не работает надлежащим образом, загорится индикатор системы неисправности LKA (желтый). Рекомендуется обратиться в официальный дилерский центр HYUNDAI для проверки системы.

### При возникновении проблем с системой выполните одно из перечисленных ниже действий:

- Остановите и снова запустите двигатель, после чего включите систему.
- Убедитесь, что включено зажигание.
- Проверьте воздействие на систему погодных условий. (например, туман, сильный дождь и т. п.)
- Проверьте наличие инородных материалов на объективе камеры.

Если проблема не устранена, рекомендуется обратиться к официальному дилеру HYUNDAI для проверки системы.

### Система LKA не ВКЛЮЧАЕТСЯ и не помогает в управлении рулевым колесом, если:

- Перед сменой полосы движения включен указатель поворота. Если при перестроении не включить указатель поворота, то система может продолжать управление рулевым колесом.
- Автомобиль едет не по середине полосы движения при включении системы или сразу после смены полосы движения.
- Включена ESC (система электронного контроля устойчивости) или VSM (управление стабилизацией транспортного средства).
- Автомобиль выполняет крутой поворот.
- Скорость автомобиля ниже 55 км/ч (34 миль/ч) и выше 180 км/ч (112 миль/ч).
- Автомобиль резко меняет полосу движения.
- При быстром пересечении полосы (или съезде с дороги) помощь в рулевом управлении не производится.
- При резком торможении помощь в рулевом управлении не производится.
- Автомобиль резко тормозит.
- Обнаружена только одна граница полосы движения.
- Если полоса (или дорога) чересчур узкая или широкая, помощь в рулевом управлении не производится.
- На дороге имеется более двух линий разметки, например, в случае дорожных работ.
- Движение автомобиля на крутом уклоне.
- Резкий поворот рулевого колеса.

## Ограничения системы

При указанных ниже обстоятельствах система ЛКА может сработать преждевременно, даже если транспортное средство не покинуло полосу движения, ИЛИ может не предупредить водителя о покидании полосы движения или не задействовать рулевое управление:

### Состояние полосы движения или покрытия плохое

- Трудно отличить разметку полосы от дороги, линия разметки повреждена или нечеткая.
- Трудно отличить цвет разметки от цвета дорожного покрытия.
- На поверхности дороги имеется разметка, похожая на разметку полосы движения, которая ненадлежащим образом определяется камерой.
- Линия разметки (или край дороги) неразличима или повреждена.
- Линии разметки сливаются или разделяются. (например, пункт сбора дорожной пыли)
- Увеличение или уменьшение количества полос движения или пересечение линий разметки.
- Впереди на дороге имеется более двух полос границы полосы движения.
- Линии разметки очень тонкие или очень толстые.
- Слишком широкая или узкая полоса движения (или дорога).
- Видимость полос движения (или краев дороги) ограничена из-за дождя, снега, воды на дороге, поврежденного или загрязненного дорожного покрытия, либо из-за других факторов.
- Затенение полосы движения (или края дороги) разделительной полосой, деревьями и т. д.
- При прерывании полосы движения либо при движении в зоне строительства.
- Знаки пешеходного перехода или другие знаки на дороге.
- Полосы движения (или края дороги) в туннеле загрязнены нефтепродуктами и т. п.
- Полоса движения внезапно исчезает, например, на перекрестке.

### При воздействии внешних условий

- Резкое изменение освещенности снаружи, например, при въезде или выезде из туннеля, или при проезде под постом.
- Слишком слабая освещенность снаружи, например, когда не включены фары в ночное время или при движении автомобиля в туннеле.
- Структура границы автострады, например, бетонного ограждения, защитного ограждения или отражающих столбов такова, что она ненадлежащим образом определяется камерой.
- Свет от уличных фонарей или встречного автомобиля отражается на влажной поверхности дороги, например, от луж.
- Обзор в переднем направлении затруднен из-за отражения солнечного света.

## Управление автомобилем

- Малая дистанция до движущегося впереди транспортного средства, не позволяющая определить полосу движения (или край дороги), или находящееся спереди транспортное средство движется по линии разметки (или краю дороги).
- Дорожное покрытие неровное.
- Движение по крутому склону, вверх по склону или на повороте.
- Неблагоприятные дорожные условия вызывают чрезмерную вибрацию автомобиля во время движения.
- Высокая температура вокруг внутреннего зеркала заднего вида вследствие воздействия прямых солнечных лучей и т. д.

### При плохой видимости спереди

- Ветровое стекло или объективы камеры системы LKA загрязнены.
- Ветровое стекло затуманено; четкий обзор дороги затруднен.
- Нахождение на панели приборов каких-либо предметов, и т. п.
- Датчиком не определяются границы полосы движения (или края дороги) вследствие тумана, сильного дождя или снегопада.

### Изменение функции системы LKA

Водитель может переключить LKA для работы в качестве системы предупреждения о выезде за пределы полосы движения (LDW) или менять режимы LKA на ЖК дисплее. Перейдите в меню «User Settings [Установки] → Driver assistance [Помощь водителю] → Lane Safety [Безопасность движения по полосе] → Lane Keeping Assist (LKA)/Lane Departure Warning (LDW)/Off [Удержан. Полосы/LDW (Предупреждения о смене полосы движения)/Выкл.]».

Если функция не выбрана, система автоматически переключается в режим удержания транспортного средства в пределах полосы движения (LKA).



### **Система помощи для удержания транспортного средства в пределах полосы движения (LKA)**

В данном режиме система помогает водителю удерживать автомобиль в пределах полосы движения. Когда автомобиль движется в пределах полосы движения она редко берет на себя управление рулевым колесом. Однако если автомобиль начинает отклоняться от своей полосы движения, система управляет рулевым колесом.

### **Предупреждение о выезде за пределы полосы движения (LDW)**

Система LDW предупреждает водителя с помощью визуальной и звуковой индикации, если обнаружен выезд за пределы полосы движения. Управление рулевым колесом не производится.

### **Выкл**

При выборе «Off [Выкл.]» система LKA выключается.

## СИСТЕМА ПОМОЩИ ДЛЯ УДЕРЖАНИЯ ТРАНСПОРТНОГО СРЕДСТВА В ПРЕДЕЛАХ ПОЛОСЫ ДВИЖЕНИЯ (ЛКА) (КРОМЕ ЕВРОПЫ) (ПРИ НАЛИЧИИ)

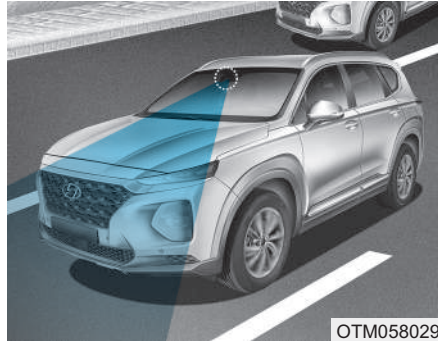

ОТМ058029

Системой помощи для удержания транспортного средства в пределах полосы движения (ЛКА) с камерой на ветровом стекле регистрируются линии разметки на дорожном покрытии и обеспечивается помощь водителю в рулевом управлении для удержания транспортного средства в пределах полосы движения.

Если система определяет, что автомобиль отклоняется от своей полосы движения, она предупреждает водителя с помощью визуального и звукового сигнала, а также применяет небольшой момент вращения рулевого колеса в обратном направлении для предотвращения выезда автомобиля за пределы своего ряда.

### ⚠ ОСТОРОЖНО

Система помощи для удержания транспортного средства в пределах полосы движения (ЛКА) не заменяет практику безопасного управления автомобилем и является лишь вспомогательной функцией. Водитель обязан всегда следить за окружающей обстановкой и управлять автомобилем.

### ⚠ ОСТОРОЖНО

При использовании системы помощи для удержания транспортного средства в пределах полосы движения (ЛКА) необходимо соблюдать следующие меры предосторожности:

- Избегайте резкого вращения рулевого колеса, когда система обеспечивает помощь в рулевом управлении.
- ЛКА предотвращает непреднамеренный выезд за пределы полосы движения с помощью управления рулевым колесом. Однако водитель не должен полагаться исключительно на систему, а обязан использовать рулевое колесо для движения в пределах своего ряда.

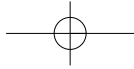

- Работа системы LKA может быть прекращена или может быть неправильной в зависимости от дорожных условий и ситуации вокруг автомобиля. Всегда сохраняйте бдительность во время управления автомобилем.
- Не выполняйте временный демонтаж камеры LKA с целью наклона окна или крепления другого типа покрытия или вспомогательных принадлежностей. Если производился демонтаж и последующий монтаж камеры, рекомендуется проверить калибровку системы у официального дилера HYUNDAI.
- При замене ветрового стекла камера системы LKA или связанных с ней деталей рулевого колеса рекомендуется проверить калибровку системы у официального дилера HYUNDAI.

- Системой производится с помощью камеры обнаружение линий разметки и управление рулевым колесом, поэтому, если линии разметки трудноразличимы, работа системы может быть нарушена.  
См. раздел «Ограничения системы».
- Не снимайте и не повреждайте детали, связанные с системой LKA.
- Вы можете не услышать звук предупреждения LKA из-за чрезмерно громкого звука аудиосистемы.
- Избегайте размещения на приборной панели отражающих свет предметов, таких как зеркала, белая бумага и т. д. Отражение солнечного света может стать причиной нарушения нормальной работы системы.

- При включении системы LKA следует обязательно держать руки на рулевом колесе. Если после вывода сообщения «Keep hands on steering wheel [Держите руки на руле]» руки не будут находиться на рулевом колесе, то система автоматически выключится.
- Управление рулевым колесом не осуществляется постоянно. Поэтому, если автомобиль покидает полосу движения на высокой скорости, то система может не управлять им. При использовании системы водитель обязан соблюдать ограничения скорости.
- При прикреплении предметов на рулевое колесо система может не оказывать помощь в управлении рулем или сигнал убирания рук с рулевого колеса может работать неправильно.
- При буксировке прицепа убедитесь, что система LKA отключена.

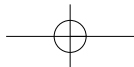

## Управление автомобилем

### Работа системы LKA

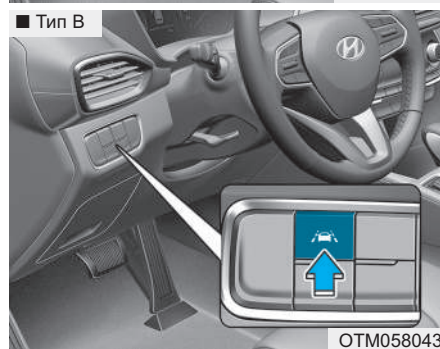
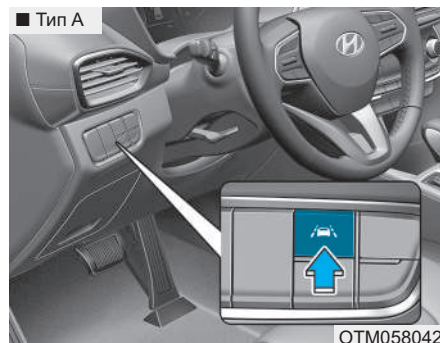

Включение/выключение системы LKA:

Установите ключ зажигания в положение ON (ВКЛ), нажмите кнопку системы LKA, расположенную на приборной панели слева от рулевого колеса. (Для правосторонних автомобилей - справа от рулевого колеса)

Индикатор на комбинации приборов сначала загорится белым цветом. Это указывает на то, что система LKA находится в состоянии ГОТОВНОСТИ, но НЕ ВКЛЮЧЕНА.



Обратите внимание, что для ВКЛЮЧЕНИЯ системы LKA скорость автомобиля должна быть не меньше примерно 60 км/ч (37 миль/ч). После включения системы на комбинации приборов загорится индикатор.

Цвет индикатора будет меняться в зависимости от состояния LKA.

- Белый: Датчиком не определяются границы полосы движения или скорость транспортного средства ниже 60 км/ч (37 миль в час).
- Зеленый: Датчиком регистрируются границы полосы движения, и система способна управлять рулевым управлением транспортного средства.

### **i** Информация

LKA автоматически включается после включения кнопки запуска/останова двигателя в положение ON (ВКЛ). Индикатор на переключателе будет гореть, а индикатор на комбинации приборов сначала загорится белым цветом. Водитель может отключить LKA, нажав переключатель LKA, расположенный на приборной панели в нижней левой части рулевого колеса или выбрав LDW в режиме User Settings (Пользовательские настройки) на ЖК-дисплее.

## Включение LKA

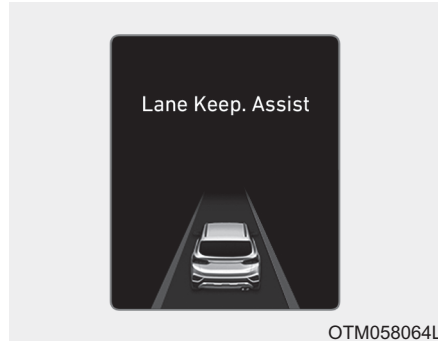

- Для просмотра экрана системы LKA на ЖК-дисплее комбинации приборов выберите режим Assist (помощь) (A). Дополнительная информация приводится в разделе «Режимы ЖК-дисплея» главы 3.
- После включения LKA если обнаружена линия разметки скорость автомобиля выше 60 км/ч (37 миль/ч) и все условия соблюдены, индикатор LKA изменится на зеленый, и начнется управление рулевым управлением.

**⚠ ОСТОРОЖНО**

**Система помощи для удержания транспортного средства в пределах полосы движения (LKA) предотвращает выезд за пределы линии разметки. Однако водитель не должен полагаться только на систему, а должен следить за дорожной ситуацией во время движения.**



- Если скорость транспортного средства выше 60 км/ч (37 миль в час) и системой обнаружены границы полосы движения, цвет изменяется с серого на белый.
- Если системой обнаружена левая граница полосы движения, цвет левой линии разметки изменяется с серого на белый.
- Если системой обнаружена правая граница полосы движения, цвет правой линии разметки изменяется с серого на белый.

## Управление автомобилем

- Система включится при нажатии кнопки системы LKA при скорости движения выше 60 км/ч (37 миль/ч). При покидании автомобилем проецируемой впереди полосы движения система LKA сработает следующим образом:



На ЖК-дисплее появляется визуальное предупреждение. В зависимости от направления отклонения транспортного средства на ЖК-дисплее будет мигать левая или правая линия границы полосы движения.



- Системой LKA будет производиться управление транспортным средством для предотвращения пересечения полосы разметки в следующих условиях.
  - Скорость автомобиля ниже 60 км/ч (37 миль в час)
  - Система обнаруживает обе полосы (Для Ближнего Востока)
  - Во время движения автомобиль располагается между двумя полосами. (Для Ближнего Востока)

- Система обнаруживает линии разметки (за исключением стран Ближнего Востока)
- Во время движения автомобиль располагается между полосами. (За исключением стран Ближнего Востока)
- Резкий поворот рулевого колеса.

При обнаружении линий разметки и соблюдении всех условий включения LKA индикатор системы LKA сменится с белого на зеленый. Это указывает на то, что система LKA ВКЛЮЧЕНА и способна контролировать рулевое колесо. (Для Ближнего Востока)

При обнаружении линий разметки и соблюдении всех условий включения LKA индикатор системы LKA сменится с белого на зеленый. Это указывает на то, что система LKA ВКЛЮЧЕНА и способна контролировать рулевое колесо. (За исключением стран Ближнего Востока)

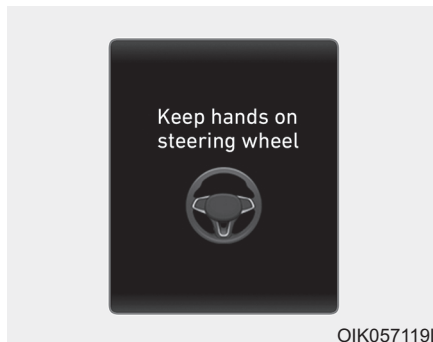

### Keep hands on steering wheel [Держите руки на руле]

Если водитель уберет руки с рулевого колеса при включенной системе LKA, то через несколько секунд система предупредит его.

### **i** Информация

Если рулевое колесо удерживается слишком слабо, может появиться предупреждающее сообщение, так как система LKA не может подтвердить, что водитель удерживает руки на руле.

### **!** ОСТОРОЖНО

В зависимости от дорожной ситуации предупреждающее сообщение может выводиться достаточно поздно. Поэтому во время движения руки всегда должны находиться на рулевом колесе.

## Управление автомобилем

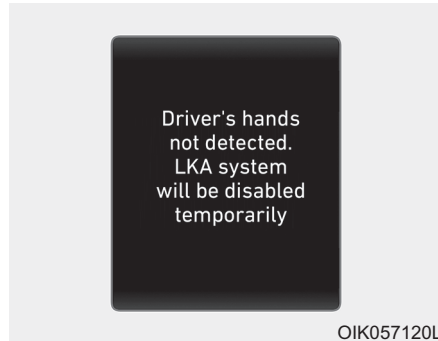

**Driver's hands not detected. LKA system will be disabled temporarily**[Водитель не держит руль. Система LKA будет временно отключена]

Если водитель не вернет руки на рулевое колесо после появления предупреждающего сообщения «Держите руки на рулевом колесе», системой будет прекращено управление рулевым колесом и предупреждение водителю будет подано только при пересечении линии границы полосы движения.

Однако если водитель снова положит руки на рулевое колесо, система начнет управление рулевым колесом.

5-212

**⚠ ОСТОРОЖНО**

- Водитель несет ответственность за надлежащее рулевое управление.
- Отключайте систему и управляйте автомобилем в следующих ситуациях.
  - В плохую погоду
  - При плохих дорожных условиях
  - Если часто требуется использование рулевого колеса водителем.

### **i** Информация

- Даже если система осуществляет помощь в рулевом управлении, водитель может использовать рулевое колесо.
- Когда система осуществляет помощь в управлении рулевым колесом, может потребоваться повышенное усилие рулевого управления, чем обычно.

## Контрольная лампа и сообщение

**Check LKA system [Проверьте систему удержания полосы движения]**

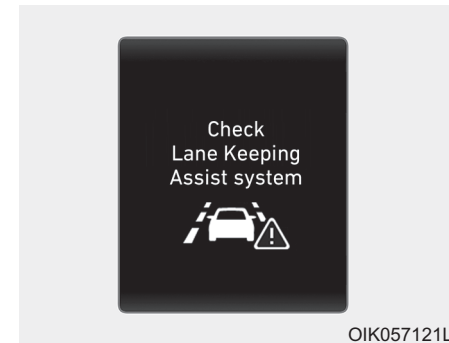

Если возникла проблема с системой, то через несколько секунд на ЖК дисплей выводится сообщение. Если проблема не исчезнет, загорится индикатор системы неисправности LKA.



## Индикатор сбоя системы LKA



Если система LKA не работает надлежащим образом, загорится индикатор системы неисправности LKA (желтый). Рекомендуется обратиться в официальный дилерский центр HYUNDAI для проверки системы.

### При возникновении проблем с системой выполните одно из перечисленных ниже действий:

- Остановите и снова запустите двигатель, после чего включите систему.
- Убедитесь, что включено зажигание.
- Проверьте воздействие на систему погодных условий. (например, туман, сильный дождь и т. п.)
- Проверьте наличие инородных материалов на объективе камеры.

Если проблема не устранена, рекомендуется обратиться к официальному дилеру HYUNDAI для проверки системы.

### Система LKA не ВКЛЮЧАЕТСЯ и не помогает в управлении рулевым колесом, если:

- Перед сменой полосы движения включен указатель поворота. Если при перестроении не включить указатель поворота, то система может продолжать управление рулевым колесом.
- Автомобиль едет не по середине полосы движения при включении системы или сразу после смены полосы движения.
- Включена ESC (система электронного контроля устойчивости) или VSM (управление стабилизацией транспортного средства).
- Автомобиль выполняет крутой поворот.
- Скорость автомобиля ниже 55 км/ч (34 миль/ч) и выше 180 км/ч (112 миль/ч).

- Автомобиль резко меняет полосу движения.
- При быстром пересечении полосы помощь в рулевом управлении не производится.
- При резком торможении помощь в рулевом управлении не производится.
- Автомобиль резко тормозит.
- Обнаружена только одна граница полосы движения.
- Если полоса (или дорога) чересчур узкая или широкая, помощь в рулевом управлении не производится.
- На дороге имеется более двух линий разметки, например, в случае дорожных работ.
- Движение автомобиля на крутом уклоне.
- Резкий поворот рулевого колеса.

## Управление автомобилем

### Ограничения системы

При указанных ниже обстоятельствах система ЛКА может сработать преждевременно, даже если транспортное средство не покинуло полосу движения, ИЛИ может не предупредить водителя о покидании полосы движения или не задействовать рулевое управление:

#### Состояние полосы движения или покрытия плохое

- Трудно отличить разметку полосы от дороги, линия разметки повреждена или нечеткая.
  - Трудно отличить цвет разметки от цвета дорожного покрытия.
  - На поверхности дороги имеется разметка, похожая на разметку полосы движения, которая ненадлежащим образом определяется камерой.
  - Линия разметки неразличима или повреждена.
  - Линии разметки сливаются или разделяются. (например, пункт сбора дорожной пыли)
- Увеличение или уменьшение количества полос движения или пересечение линий разметки.
  - Впереди на дороге имеется более двух полос границы полосы движения.
  - Линии разметки очень тонкие или очень толстые.
  - Слишком широкая или узкая полоса движения (или дорога).
  - Видимость полосы движения ограничена из-за дождя, снега, воды на дороге, поврежденного или загрязненного дорожного покрытия, либо из-за других факторов.
  - Затенение разметки разделительной полосой, деревьями и т. д.
  - При прерывании полосы движения либо при движении в зоне строительства.
  - Знаки пешеходного перехода или другие знаки на дороге.
  - Граница полосы движения в туннеле загрязнена нефтепродуктами и т. п.
  - Полоса движения внезапно исчезает, например, на перекрестке.

### При воздействии внешних условий

- Резкое изменение освещенности снаружи, например, при въезде или выезде из туннеля, или при проезде под постом.
- Слишком слабая освещенность снаружи, например, когда не включены фары в ночное время или при движении автомобиля в туннеле.
- Структура границы автостреды, например, бетонного ограждения, защитного ограждения или отражающих столбов такова, что она ненадлежащим образом определяется камерой.
- Свет от уличных фонарей или встречного автомобиля отражается на влажной поверхности дороги, например, от луж.
- Обзор в переднем направлении затруднен из-за отражения солнечного света.

- Малая дистанция до движущегося впереди транспортного средства, не позволяющее определить полосу движения, или находящееся впереди транспортное средство движется по линии разметки.
- Движение по крутому склону, вверх по склону или на повороте.
- Дорожное покрытие неровное.
- Неблагоприятные дорожные условия вызывают чрезмерную вибрацию автомобиля во время движения.
- Высокая температура вокруг внутреннего зеркала заднего вида вследствие воздействия прямых солнечных лучей и т. д.

#### При плохой видимости спереди

- Ветровое стекло или объективы камеры системы LKA загрязнены.
- Ветровое стекло затуманено; четкий обзор дороги затруднен.
- Нахождение на панели приборов каких-либо предметов, и т. п.
- Датчиком не определяются границы вследствие тумана, сильного дождя или снегопада.

#### Изменение функции системы LKA

Водитель может переключить LKA для работы в качестве системы предупреждения о выезде за пределы полосы движения (LDW) или менять режимы LKA на ЖК дисплее. Перейдите в меню «User Settings [Установки] → Driver assistance [Помощь водителю] → Lane Safety [Безопасность движения по полосе] → Lane Keeping Assist (LKA)/Lane Departure Warning (LDW)/Off [Удержан. Полосы/LDW (Предупреждения о смене полосы движения)/Выкл.]».

Если функция не выбрана, система автоматически переключается в режим удержания транспортного средства в пределах полосы движения (LKA).

## Управление автомобилем

---

### **Система помощи для удержания транспортного средства в пределах полосы движения (LKA)**

В данном режиме система помогает водителю удерживать автомобиль в пределах полосы движения. Когда автомобиль движется в пределах полосы движения она редко берет на себя управление рулевым колесом. Однако если автомобиль начинает отклоняться от своей полосы движения, система управляет рулевым колесом.

### **Предупреждение о выезде за пределы полосы движения (LDW)**

Система LDW предупреждает водителя с помощью визуальной и звуковой индикации, если обнаружен выезд за пределы полосы движения. Управление рулевым колесом не производится.

### **Выкл**

При выборе «Off [Выкл.]» система LKA выключается.

## СИСТЕМА КОНТРОЛЯ ВНИМАНИЯ ВОДИТЕЛЯ (DAW) (ПРИ НАЛИЧИИ)

Система контроля внимания водителя (DAW) отображает состояние усталости водителя и невнимательность при управлении автомобилем.

### Настройки и включение системы

#### Настройки системы

- В момент поставки автомобиля с завода Система контроля внимания водителя (DAW) установлена в положение ON (ВКЛ).
- Для включения системы контроля внимания водителя (DAW) включите двигатель, затем выберите на ЖК-дисплее «User Settings [Установки] → Driver assistance [Помощь водителю] → Driver Attention Warning [Контроль внимания вод.] → High Sensitivity/Normal Sensitivity [Высокая чувствительность/Нормальная чувствительность]».

- Водитель может выбрать режим работы системы контроля внимания водителя (DAW).

- Off [Выкл.]: Система контроля внимания водителя (DAW) выключена.

- Normal Sensitivity [Нормальная чувствительность]: Система контроля внимания водителя (DAW) своевременно предупреждает водителя о снижении внимания или невнимательной манере управления автомобилем.

- High Sensitivity [Высокая чувствительность]: Система контроля внимания водителя (DAW) предупреждает водителя о снижении внимания или невнимательной манере управления автомобилем ранее, чем в обычном режиме.

- Настройки системы контроля внимания водителя (DAW) сохраняются при перезапуске двигателя.

### Отображение уровня внимания водителя



## Управление автомобилем

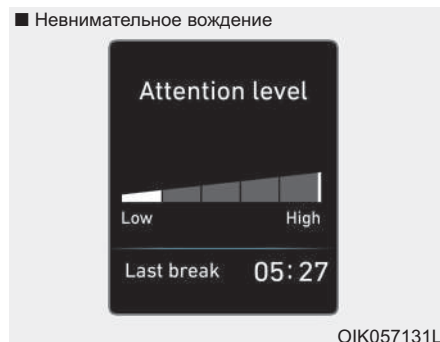

- Водитель может проверить состояние своего вождения на ЖК-дисплее.

При выборе вкладки «ASSIST Mode» (режим ассистирования) (A) на ЖК-дисплее при включенной системе отображается экран DAW. **(Дополнительная информация приводится в разделе «Режимы ЖК-дисплея» главы 3.)**

- Уровень внимания водителя отображается по шкале от 1 до 5. Чем ниже уровень, тем более невнимателен водитель при вождении.

- Уровень уменьшается, когда водитель не делает перерыв в управлении автомобилем на определенный период времени.
- Уровень увеличивается, когда водитель внимательно управляет автомобилем в течение определенного периода времени.
- При включении данной системы во время вождения на экране отображается время последнего перерыва.

### Сделайте перерыв

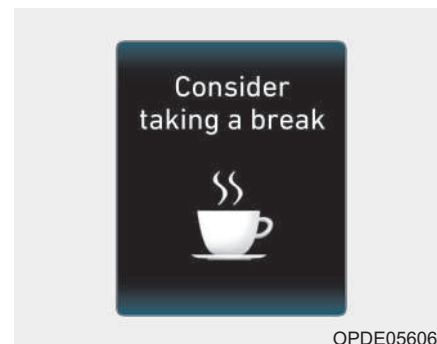

- Система контроля внимания водителя включает на ЖК дисплее сообщение «Consider taking a break [Рекомендуем сделать перерыв]» и выдает звуковые сигналы для предупреждения о необходимости перерыва в вождении, если внимание водителя падает ниже уровня 1.
- Система контроля внимания водителя (DAW) не предлагает водителю сделать перерыв, когда общее время вождения не превышает 10 минут.

## Сброс показаний системы

- Время последнего отдыха устанавливается на 00:00 и уровень внимания водителя устанавливается на 5 (очень внимательное), когда водитель сбрасывает показания системы контроля внимания водителя (DAW).
- В указанных ниже ситуациях система контроля внимания водителя (DAW) сбрасывает время последнего перерыва до 00:00 и уровень внимания водителя до 5.
  - При выключении двигателя.
  - Водитель отстегивает ремень безопасности и открывает дверь со стороны водителя.
  - Транспортное средство находится без движения больше 10 минут.
- Система контроля внимания водителя (DAW) снова включается, когда водитель возобновляет движение.

## Режим ожидания системы



Система контроля внимания водителя (DAW) переходит в состояние готовности и отображает на экране состояние «Standby [Отключено]».

- Камера не обнаруживает полосы движения.
- Скорость автомобиля составляет менее 60 км/ч (37 миль/ч) или более 180 км/ч (112 миль/ч).

## Неисправность системы

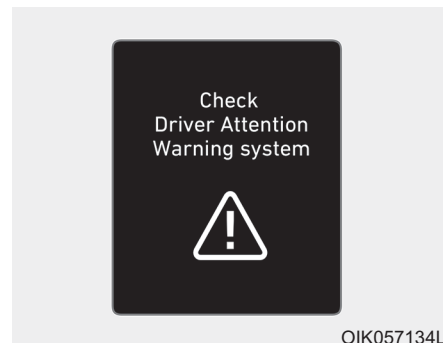

### Check Driver Attention Warning (DAW) system [Проверьте с-му контроля внимания водителя]

При отображении предупреждающего сообщения «Check Driver Attention Warning (DAW) system [Проверьте с-му контроля внимания водителя]» система не работает надлежащим образом. В этом случае рекомендуется обратиться к официальному дилеру HYUNDAI для проверки транспортного средства.

**⚠ ОСТОРОЖНО**

- Система контроля внимания водителя (DAW) не может заменить практики безопасного вождения и является лишь дополнительной функцией. Неизменной обязанностью водителя является движение с осторожностью для предотвращения возникновения непредвиденных ситуаций. Необходимо постоянно следить за ситуацией на дороге.
- Система может предложить сделать перерыв в соответствии со стилем вождения или привычками водителя, даже если водитель не чувствует усталости.
- При ощущении усталости водитель должен сделать перерыв, даже если система контроля внимания водителя (DAW) не выдает соответствующее предупреждение.

**К СВЕДЕНИЮ**

Система контроля внимания водителя (DAW) использует для своей работы датчик видеокamеры на ветровом стекле. Для поддержания датчика видеокamеры в рабочем состоянии следует соблюдать следующие правила:

- НИКОГДА не размещайте какие-либо вспомогательные принадлежности или наклейки на ветровом стекле и не тонируйте ветровое стекло.
- НИКОГДА не размещайте какие-либо отражающие предметы (например, белую бумагу, зеркало) на приборной панели. Любое отражение света может привести к неисправности системы контроля внимания водителя (DAW).
- Уделяйте особое внимание защите датчика видеокamеры от попадания воды.

- НИКОГДА не разбирайте узел видеокamеры и избегайте ударного воздействия на узел видеокamеры.
- Не выполняйте временный демонтаж камеры с целью тонировки стекла или нанесения другого типа покрытия или вспомогательных принадлежностей. Если производился демонтаж и последующий монтаж камеры, рекомендуется проверить калибровку системы у официального дилера HYUNDAI.



## ВНИМАНИЕ

Система контроля внимания водителя (DAW) может работать неправильно и ограничивать предупреждение в следующих ситуациях:

- Функция определения полосы движения ограничена. (Подробнее см. в разделе «Система помощи для удержания транспортного средства в пределах полосы движения (LKA)» в этой главе.)
- Автомобиль управляется в агрессивной манере или резко поворачивает, чтобы избежать столкновения с препятствием (например, в зоне строительства, на ухабистой дороге, избежание столкновения с другими автомобилями, падающими предметами).

- Управление приводом на передние колеса автомобиля мало прогнозируемо (возможно вследствие большой разницы давления в шинах, неравномерного износа шин, развала/схождения).
- Автомобиль движется по кривой.
- Автомобиль движется в условиях сильного ветра.
- Автомобиль движется по ухабистой дороге.
- Автомобиль контролируется следующими системами помощи при вождении:
  - Система помощи для удержания транспортного средства в пределах полосы движения (LKA)
  - Система предотвращения фронтального столкновения (FCA)
  - Система интеллектуального круиз-контроля (SCC)

## ВНИМАНИЕ

Работа аудиосистемы автомобиля на высокой громкости может перекрывать звук предупреждения системы контроля внимания водителя (DAW).

## Управление автомобилем

### СИСТЕМА УПРАВЛЕНИЯ ОГРАНИЧЕНИЕМ СКОРОСТИ (ПРИ НАЛИЧИИ)

#### Работа системы управления ограничения скорости

Если вы не хотите превышать определенную скорость, можно задать ограничение скорости.

При превышении заданного предела скорости включится предупредительная система (будет мигать предел скорости и подаваться тоновый звуковой сигнал) и будет работать, пока скорость не станет ниже заданного предела.

#### **i** Информация

Пока работает система ограничения скорости, систему круиз-контроля включить невозможно.

#### Переключатель ограничителя скорости

■ Тип А

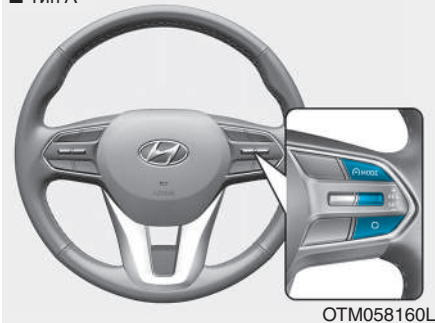

■ Тип В

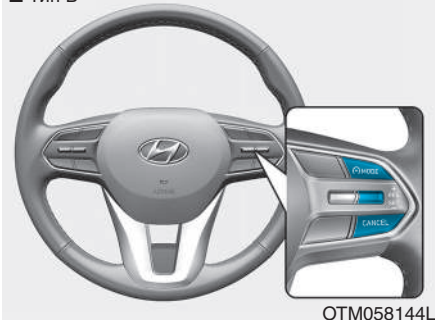

**MODE**: Переключение между системами круиз-контроля и ограничения скорости.

Система выкл → Круиз-контроль / Интеллектуальный круиз-контроль  
 ↑ Управление ограничением скорости ←

**RES+**: Восстановление или увеличение заданной скорости системы ограничения скорости.

**SET-**: Задание или уменьшение заданной скорости системы ограничения скорости.

**O (ОТМЕНА)**: Отменяет режим ограничения скорости.

## Установка ограничения скорости

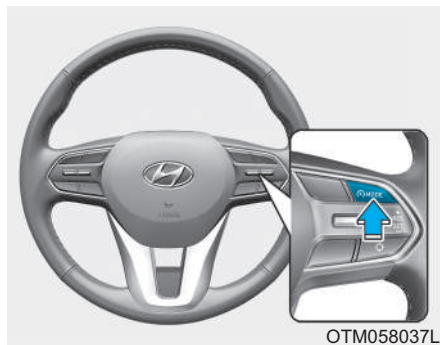

1. Нажмите кнопку  MODE для включения системы. На комбинации приборов появится индикатор ограничения скорости.

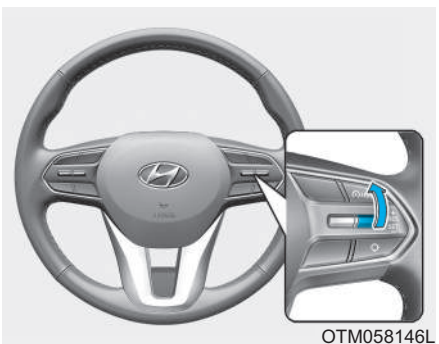

2. Переместите тумблерный переключатель вниз (SET-).

3. • Переместите переключатель вверх (в положение SET+ (установка+)) или вниз (в положение SET- (установка-)) и отпустите его при достижении нужной скорости.

- Переместите тумблерный переключатель вверх (в положение RES+ (возврат+)) или вниз (в положение SET- (установка-)) и удерживайте его. Скорость увеличится или уменьшится на 5 км/ч.

На комбинации приборов будет отображаться ограничение скорости.



Если нажимать педаль акселератора в пределах приблизительно 50% хода, то скорость автомобиля будет поддерживаться в пределах ограничения скорости.

## Управление автомобилем

Однако, если выжать педаль акселератора больше чем приблизительно на 70% хода, можно превысить заданное ограничение скорости. После этого будет мигать предел скорости и подаваться тоновый звуковой сигнал, пока скорость транспортного средства не вернется в заданный предел.

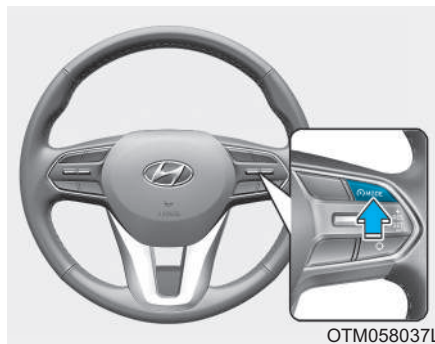
**Выполните одно из следующих действий для отключения контроля ограничения скорости:**



- Нажмите кнопку  MODE.
- Если нажать кнопку  (ОТМЕНЫ) один раз, установленный предел скорости будет отменен, но система не будет отключена. Для продолжения использования ограничения скорости выберите желаемую скорость с помощью тумблерного переключателя RES+ или SET-.

## СИСТЕМА ИНТЕЛЛЕКТУАЛЬНОГО ПРЕДУПРЕЖДЕНИЯ ОБ ОГРАНИЧЕНИИ СКОРОСТИ (ISLW) (ПРИ НАЛИЧИИ)

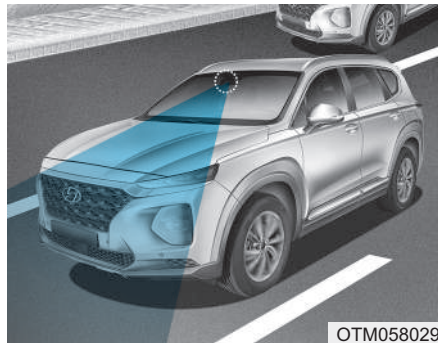

Системой ISLW на комбинации приборов и системе навигации отображается информация об ограничении скорости и о запрещении обгона с учетом обстановки на дороге и дополнительных условий. ISLW считывает дорожные знаки с помощью камеры, установленной в верхней части ветрового стекла изнутри.

ISLW также использует навигационную информацию и информацию автомобиля для отображения информации об ограничении скорости.

### ⚠ ОСТОРОЖНО

- Интеллектуальная система предупреждения об ограничении скорости (ISLW) является вспомогательной и не всегда отображает точную информацию об ограничении скорости и запрете обгона.
- Водитель несет полную ответственность за превышение максимального предельной скорости.
- Не устанавливайте дополнительные принадлежности и наклейки. Избегайте тонирования ветрового стекла, особенно, в области зеркала заднего вида.
- Для отображения информации об ограничении скорости ISLW считывает дорожные знаки с помощью камеры.

Поэтому ISLW может не работать надлежащим образом, если дорожные знаки сложно распознать. Подробнее см. в разделе «Ограничения системы».

- Уделяйте особое внимание защите датчика видеокamеры от попадания воды.
- Запрещается разбирать узел видеокamеры, также избегайте ударного воздействия на узел видеокamеры.
- Не выполняйте временный демонтаж камеры с целью тонировки стекла или нанесения другого типа покрытия или вспомогательных принадлежностей. Если произошел демонтаж и последующий монтаж камеры, проверьте калибровку системы у официального дилера HYUNDAI.

## Управление автомобилем

- Запрещается размещать какие-либо отражающие предметы (например, белую бумагу, зеркало) на приборной панели. Любое отражение света может привести к неисправности системы.
- Система доступна не во всех странах.

### Информация

Рекомендуется обратиться к официальному дилеру HYUNDAI для проверки системы, когда:

- Ветровое стекло заменено.
- Камера или связанные с ней детали отремонтированы или сняты.

## Настройки и включение системы

### Настройки системы

- Водитель может включить систему предупреждения об ограничении скорости в меню «User Settings [Установки] → Driver assistance [Помощь водителю] → Driving assist [Помощь при вождении] → Speed Limit Warning [Предупреждение об ограничении скорости]».
- Когда функция ISLW включена, на комбинации приборов появляются значки, передающие информацию об ограничении скорости и запрещении обгона.
- Если функция ISLW включена в настройках навигации, то указанная выше информация и запрещение также отображаются в системе навигации.

### Активация системы

- Система ISLW передает информацию об ограничении скорости и предупреждает о запрещении обгона, когда автомобиль проезжает мимо соответствующих дорожных знаков.
- При включенном зажигании для включения ISLW выберите «User Settings [Установки] → Driver Assistance [Помощь водителю] → Driving assist [Помощь при вождении] → Speed Limit Warning [Предупреждение об ограничении скорости]».
- Непосредственно после включения зажигания ISLW воспроизводит последнюю информацию об ограничении скорости.

- На той же дороге может быть другое ограничение скорости. Информация отображается в зависимости от дорожной ситуации. Система также регистрирует дорожные знаки с дополнительными знаками (например, указания на дождливую погоду, направление движения и т. п.), которые сравниваются с внутренними данными автомобиля (например, работа стеклоочистителей, указателей поворота и т. п.).

### **i** Информация

**Информация об ограничении скорости на комбинации приборов может отличаться от отображаемой системой навигации. В этом случае проверьте настройки единиц измерения скорости в системе навигации.**

## Дисплей

### Дисплей комбинации приборов

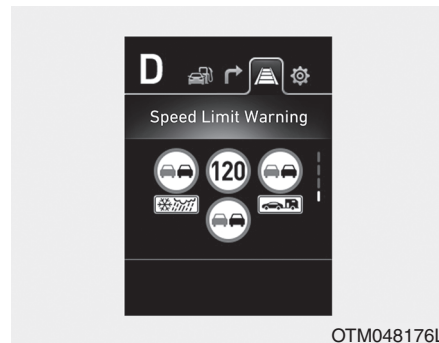

OTM048176L

На комбинации приборов отображается информация об ограничении скорости, ограничение обгона, подробная информация об ограничении скорости с учетом дополнительных условий и подробные ограничения на обгон.

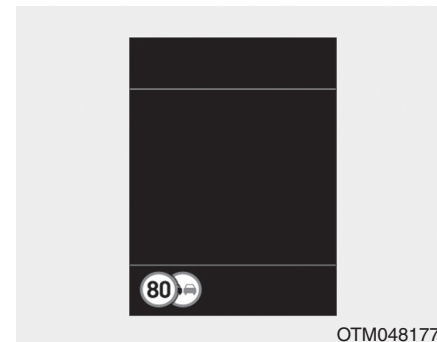

OTM048177L

На комбинации приборов отображается информация об ограничении скорости, ограничении обгона и знак ограничения скорости с дополнительными условиями.

## Управление автомобилем

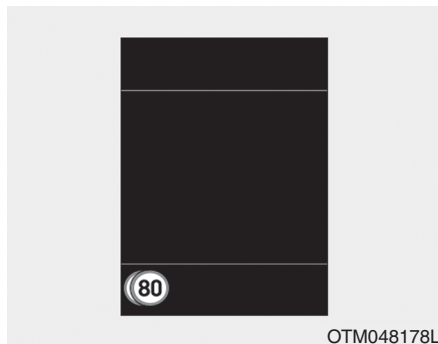

ОТМ048178L

Система ISLW определяет дорожные знаки с дополнительными условиями, дорожный знак накладывается в нижнем левом или правом углу ограничения скорости на комбинации приборов.

На одном участке дороги могут присутствовать знаки с разными ограничениями скорости. Например, обычное ограничение скорости на участке дороги может составлять 120 км/ч, но в случае дождя или снега ограничение скорости может составлять 90 км/ч.

Дорожные знаки с дополнительными условиями обозначают, что соблюдение скоростного режима и правила обгона выполняется с учетом дополнительных условий, например, во время дождя или снега.



WTL-220

- Символ выводится на комбинацию приборов и экран системы навигации, если ISLW не регистрирует достоверную информацию об ограничении скорости.





- Символ выводится на комбинацию приборов и экран системы навигации, если ISLW регистрирует знак запрещения обгона.



- Знак «конец ограничения» отображается на комбинации приборов для дорог в Германии, на которых нет ограничения скорости. Он отображается, пока автомобиль не проедет мимо следующего знака ограничения скорости.



- После проезда знака конца ограничений скорости интеллектуальная система предупреждения об ограничении скорости предоставит водителю информацию из навигационной системы о возможном следующем применимом ограничении скорости.

## Управление автомобилем

### Отдельный дисплей системы ISLW

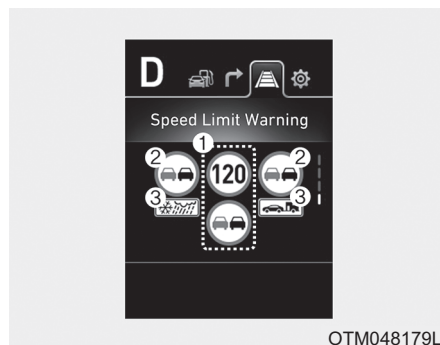

1. Ограничение скорости или обгона для текущего участка дороги
2. Ограничение скорости или обгона с дополнительными условиями
3. Дорожный знак с дополнительными условиями: Прицеп, дождь, снег или пустое место

\* Пустое место: другой дорожный знак с дополнительными условиями: (например, время)  
Система ISLW распознает дорожные знаки с дополнительными условиями с помощью передней камеры и проверяет датчик или контроллер автомобиля на предмет срабатывания стеклоочистителей. Если система ISLW распознает, что текущие условия совпадают с условиями, указанными на дорожном знаке, ограничение скорости и запрет на обгон отображается, находящиеся по центру, изменяются в соответствии со знаком дорожного движения.

### **i** Информация

Ограничение скорости или обгона с дополнительными условиями может отличаться от скоростного ограничения и запрета обгона для текущего участка дороги.

Также ограничение скорости или обгона с дополнительными условиями, отображаемое на комбинации приборов, погаснет после проезда определенного расстояния.

Если система ISLW не распознает знак дорожного движения, ничего не будет отображаться.

## Выключение систем ISLW

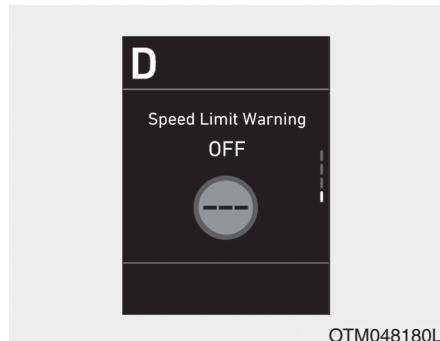

OTM048180L

При отключении системы ISLW на отдельном дисплее ISLW будет отображено данное сообщение.

## Предупреждающее сообщение



OTM058147L

**Система предупреждения об ограничении скорости выключена. Камера закрыта**

Предупреждающее сообщение выводится, если объектив камеры закрыт какими-либо предметами. Интеллектуальная система предупреждения об ограничении скорости (ISLW) не будет работать до тех пор, пока объекты не будут убраны. Проверьте ветровое стекло вокруг камеры. Если проблема не исчезает после удаления препятствия, рекомендуется обратиться к официальному дилеру HYUNDAI для проверки системы.



OTM058148L

**Проверьте систему предупреждения об ограничении скорости**

Если ISLW не работает надлежащим образом, то предупреждающее сообщение выводится на несколько секунд. Затем загорается главная контрольная лампа (⚠).

В этом случае рекомендуется обратиться к официальному дилеру HYUNDAI для проверки системы.

5

Управление автомобилем

## Управление автомобилем

### Ограничения системы

ISLW не работает надлежащим образом и не предоставляет правильную информацию в следующих случаях

#### При плохом состоянии дорожного знака

- Дорожный знак расположен на крутом повороте.
- Дорожный знак расположен неправильно (например, развернут, закрыт препятствием или поврежден).
- Другое транспортное средство блокирует дорожный знак.
- Не работает светодиодная подсветка дорожного знака.
- Солнечный отблеск от дорожного знака вследствие низкого расположения солнца.
- Темно в ночное время суток.
- Яркий источник света рядом с дорожным знаком.
- Дорожные знаки не соответствуют стандарту и т. д.

- Дорожный знак с дополнительными условиями отмечается буквами, а не значками с отображением прицепа, дождя или снега.

#### При воздействии внешних условий

- Транспортное средство движется непосредственно за другим транспортным средством.
- Рядом проезжает автобус или грузовик с наклейкой, на которой указано ограничение скорости.
- Транспортное средство движется в области, не занесенной в систему навигации.
- Неисправность системы навигации
- Система навигации не обновлена.
- Выполняется обновление навигационной системы.
- В результате ошибочного срабатывания камеры.

- Ограничения скорости в системе навигации сохранены неверно.
- Камера калибруется непосредственно после доставки автомобиля.
- Что-то не так с GPS.
- Если у системы ISLW не удается распознать состояние автомобиля, например, температуру наружного воздуха, система ISLW не может отображать дорожный знак с дополнительными условиями вместо дорожного знака для текущего участка дороги.

#### При плохой видимости спереди

- Плохая погода, например, дождь, снегопад или туман.
- Грязь, лед или обледенение на ветровом стекле в месте установки камеры.
- Объектив камеры перекрыт каким-либо предметом, например, наклейкой, бумагой или упавшими листьями.

## Внимание водителя

ISLW может не предоставлять помощь водителю и не работать надлежащим образом.

- Система ISLW является вспомогательной. Водитель должен соблюдать повышенную осторожность во время управления автомобилем.
- Водитель всегда несет ответственность за безопасное вождение, соблюдение применимых законов и правил дорожного движения.

## КРУИЗ-КОНТРОЛЬ (ПРИ НАЛИЧИИ)

### Работа системы круиз-контроля



1. Индикатор CRUISE (🔄)
2. Установка скорости (Set)

Система круиз-контроля позволяет двигаться с постоянной скоростью выше 30 км/ч (20 миль в час), не нажимая педаль акселератора.

### ⚠ ОСТОРОЖНО

Должны соблюдаться следующие меры предосторожности:

- Всегда устанавливайте скорость транспортного средства в соответствии с ограничением скорости в вашей стране.
- Если оставить круиз-контроль включенным, (горит индикатор системы круиз-контроля (🔄) на комбинации приборов), возможно его непреднамеренное задействование. Не включайте систему круиз-контроля, если не собираетесь ее использовать, чтобы исключить вероятность непреднамеренного задания скорости.
- Используйте систему круиз-контроля только при движении на открытых магистралях в хорошую погоду.

- Не используйте круиз-контроль, если движение с постоянной скоростью небезопасно:
  - При движении по дороге с интенсивным движением или когда условия дорожного движения затрудняют движение с постоянной скоростью
  - При движении по скользким дорогам (мокрых от дождя, обледенелых или покрытых снегом)
  - При движении по холмистым участкам или при сильном ветре
  - При движении в районах с очень сильными ветрами
- Не используйте круиз-контроль при буксировке прицепов.

**К СВЕДЕНИЮ**

Не включайте нейтральную передачу, не выжав педаль сцепления, при движении с использованием функции круиз-контроля на автомобиле с механической коробкой передач, так как в противном случае будет превышено допустимое число оборотов двигателя. В этом случае выжмите педаль сцепления или нажмите кнопку включения/выключения круиз-контроля.

**i** **Информация**

- При нормальной работе круиз-контроля при включении выключателя SET или повторного включения после использования тормозной системы, система круиз-контроля включится приблизительно через 3 секунды. Данная задержка является нормальной.
- Перед включением круиз-контроля системой производится проверка функциональности датчика педали тормоза. Для этого после включения зажигания или запуска педаль тормоза должна быть нажата как минимум один раз.

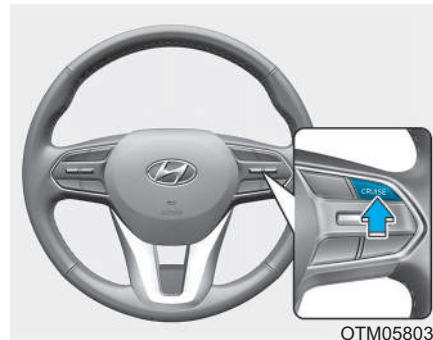
**Переключатель круиз-контроля**

**O (Отмена):** Отмена работы системы круиз-контроля.

**CRUISE (Ⓢ), (Ⓢ) MODE):**

Включение или выключение системы круиз-контроля.

**RES+:** Восстановление или увеличение скорости круиз-контроля.

**SET-:** Установка или уменьшение скорости круиз-контроля.

## Управление автомобилем

### **i** Информация

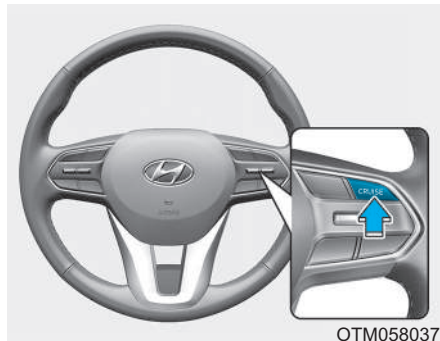

Во-первых, поменяйте режим на круиз-контроль, нажав на кнопку  MODE, если установлена система управления ограничением скорости.

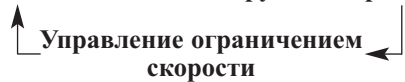

Режим меняется при нажатии кнопки  MODE, как указано ниже.

Система выкл → Круиз-контроль

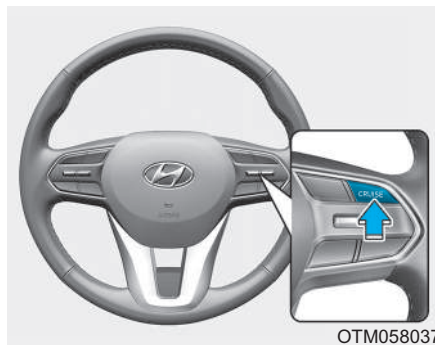

### **Настройка скорости круиз-контроля**



1. Нажмите кнопку  (круиз-контроль) на рулевом колесе для включения системы. Загорится сигнализатор  (CRUISE).
2. Ускорьте движение до желаемой скорости, которая должна быть не меньше 30 км/ч (20 миль/ч).

### **i** Информация - механическая коробка передач

Чтобы включить функцию круиз-контроля на автомобилях с механической коробкой передач, нужно выжать педаль тормоза по крайней мере один раз после запуска двигателя.



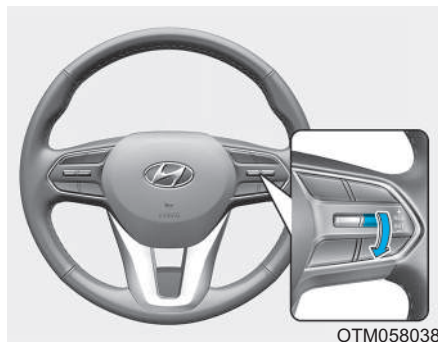

ОТМ058038

3. Кратковременно нажмите на тумблерный переключатель вниз (SET-). На ЖК-дисплее загорится установленная скорость.
4. Отпустите педаль акселератора.

### **i** Информация

При движении вверх или вниз на крутом уклоне автомобиль может немного замедляться или ускоряться.

### **Увеличение скорости круиз-контроля**

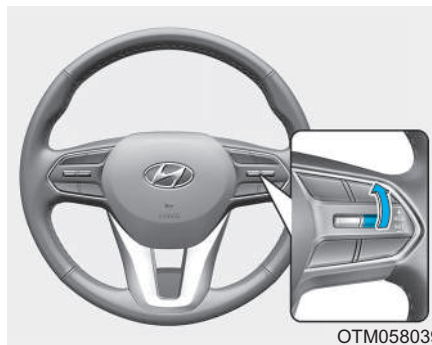

ОТМ058039

- Нажмите на тумблерный переключатель вверх (RES+) и удерживайте его, следя за увеличением заданной скорости на комбинации приборов. Задав требуемую скорость отпустите переключатель. Скорость транспортного средства увеличится до заданной.
- Кратковременно нажмите на тумблерный переключатель вверх (RES+). При каждом таком нажатии скорость будет увеличиваться на 1,0 км/ч (1 миль/ч).

- Нажмите на рычажок вверх (RES+) и удерживайте в этом положении. Настройка скорости Вашего автомобиля будет увеличиваться на 10 км/ч (5 миль/ч). Отпустите переключатель после выбора желаемой скорости.

## Управление автомобилем

### Снижение скорости круиз-контроля

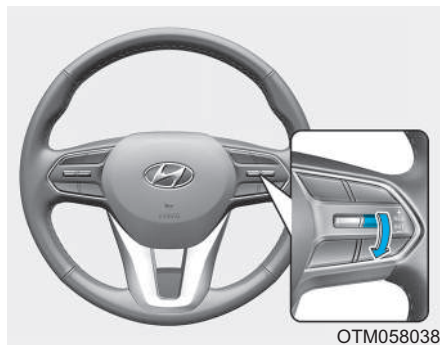

- Кратковременно нажмите на тумблерный переключатель вниз (SET-). При каждом таком нажатии скорость будет снижаться на 1,0 км/ч.
- Нажмите на тумблерный переключатель вниз (SET-) и удерживайте его в этом положении. Настройка скорости Вашего автомобиля будет уменьшаться на 10 км/ч (5 миль/ч). Отпустите переключатель после выбора желаемой скорости.

- Несильно нажать на педаль тормоза. После достижения транспортным средством требуемой скорости нажать тумблерный переключатель вниз (SET-).

### Временное ускорение с включенным круиз-контролем

Нажмите педаль акселератора. После того, как Вы уберете ногу с педали акселератора, система круиз-контроля восстановит ранее заданную скорость движения.

Если нажать тумблерный переключатель вниз (SET-) при более высокой скорости, эта скорость будет сохранена системой круиз-контроля в качестве заданной.

### Причины выключения круиз-контроля:

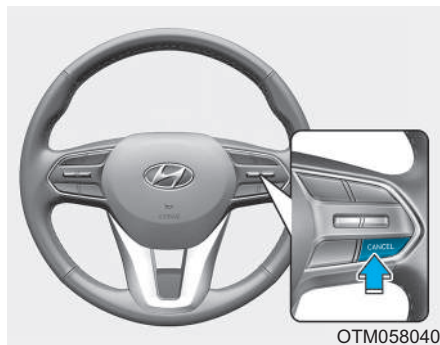

- Нажатие педали тормоза.
- Нажатие педали сцепления. (автомобили с МКПП)
- Нажатие кнопки **O** (отмена) на рулевом колесе.
- Нажатие кнопки CRUISE (круиз-контроль). Индикаторы CRUISE и настройки скорости на ЖК-дисплее погаснут.

- Нажатие кнопки MODE. Индикаторы (круиз-контроль) и SET (установка) погаснут. (если установлена система управления ограничением скорости)
- Перемещение рычага селектора в положение N (нейтраль). (для автомобиля с АКПП)
- Снижение скорости автомобиля до менее чем 30 км/ч (20 миль/ч).
- ESC (электронная система контроля устойчивости) работает.
- Переключение на 2-ю передачу в режиме ручного переключения. (для автомобиля с АКПП)

### **i** Информация

Каждое из вышеперечисленных действий приводит к отмене работы круиз-контроля (установленная скорость на комбинации приборов погаснет), но только нажатие кнопки (круиз-контроль) приводит к выключению системы. Для возобновления работы системы круиз-контроля необходимо нажать тумблерный переключатель на рулевом колесе вверх (RES+). Если система не была выключена кнопкой (круиз-контроль), она восстановит ранее заданную скорость движения.

## Управление автомобилем

### Восстановление ранее заданной скорости круиз-контроля

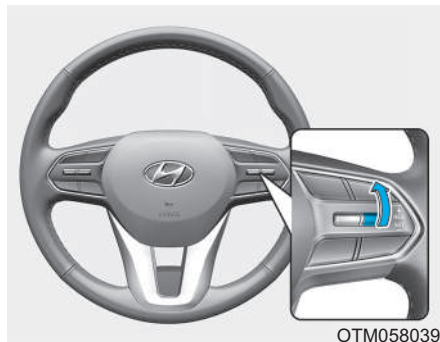

OTM058039

Нажмите на тумблерный переключатель вверх (RES+). Если скорость транспортного средства превышает 30 км/ч (20 миль в час), системой будет восстановлена ранее заданная скорость движения.

### Отключение системы круиз-контроля

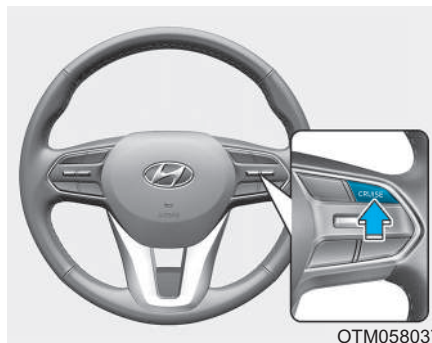

OTM058037

- Нажмите кнопку (CRUISE) (индикатор (CRUISE) погаснет).
  - Нажмите кнопку MODE (индикатор круиз-контроля погаснет). (если установлена система управления ограничением скорости)
- При включенном круиз-контроле однократное нажатие кнопки выключит круиз-контроль и включит управление ограничением скорости.

- При выключенном круиз-контроле и включенном управлении ограничением скорости при нажатии кнопки отключатся обе системы.

### Информация

Режим меняется при нажатии кнопки MODE, как указано ниже.

Система выкл → Круиз-контроль

↑ Управление ограничением скорости ↓

## СИСТЕМА ИНТЕЛЛЕКТУАЛЬНОГО КРУИЗ-КОНТРОЛЯ С ФУНКЦИЕЙ STOP & GO (ПРИ НАЛИЧИИ)

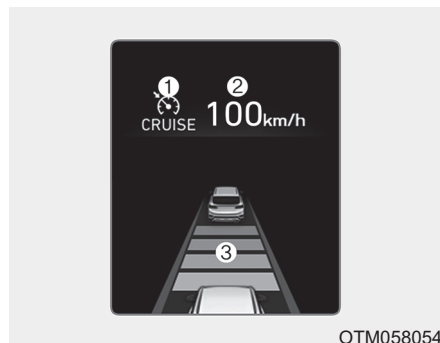

- ① Индикатор круиз-контроля
- ② Установка скорости
- ③ Дистанция между транспортными средствами

Для просмотра экрана SCC на ЖК дисплее комбинации приборов выберите режим Assist (  ). Для дополнительной информации см. раздел «Режимы ЖК дисплея» в 3 главе.

Система интеллектуального круиз-контроля позволяет запрограммировать движение автомобиля с соблюдением постоянной скорости и дистанции до идущих впереди транспортных средств.

Система интеллектуального круиз-контроля автоматически регулирует скорость автомобиля в соответствии с запрограммированными параметрами и заданной дистанцией до следующего впереди автомобиля без необходимости нажатия на педали акселератора или тормоза.

### ОСТОРОЖНО

**В целях безопасности перед использованием интеллектуальной системы круиз-контроля рекомендуется внимательно прочитать руководство по эксплуатации.**

### ОСТОРОЖНО

**Система интеллектуального круиз-контроля не может заменить практики безопасного вождения и является лишь дополнительной функцией. Водитель обязан всегда контролировать скорость и дистанцию до находящегося впереди транспортного средства.**

5

Управление автомобилем

## Управление автомобилем

### Переключатель системы интеллектуального круиз-контроля



CRUISE/ MODE / :

Включение или выключение системы круиз-контроля.

RES+: Восстановление или увеличение скорости круиз-контроля.

SET-: Установка или уменьшение скорости круиз-контроля.

: Устанавливает дистанцию между автомобилями.

CANCEL/O : Отмена работы системы круиз-контроля.

### Регулировка скорости системой интеллектуального круиз-контроля

**Установка скорости системой интеллектуального круиз-контроля**

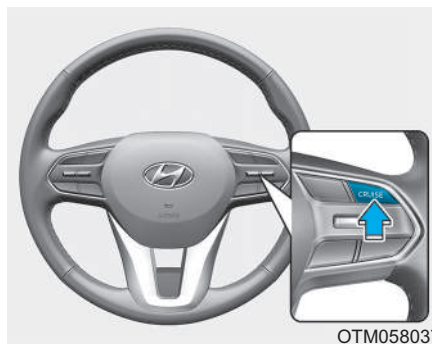

1. Нажмите кнопку CRUISE/ MODE / (круиз-контроль) на рулевом колесе для включения системы. Загорится индикатор круиз-контроля.

### Информация

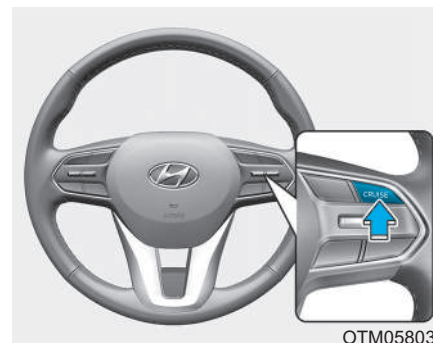

Во-первых, поменяйте режим на интеллектуальный круиз-контроль, нажав на кнопку MODE, если установлена система управления ограничением скорости.

Режим меняется при нажатии кнопки MODE, как указано ниже.

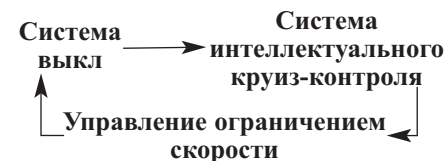

2. Увеличить скорость до требуемой.

Установка скорости для системы интеллектуального круиз-контроля производится следующим образом (Кроме Европы):

- от 30 до 160 км/ч (от 20 до 100 миль/час): при отсутствии транспортных средств спереди
- от 0 до 160 км/ч (от 0 до 100 миль/час): при отсутствии транспортных средств спереди

Установка скорости для системы интеллектуального круиз-контроля производится следующим образом (Для Европы):

- от 30 до 180 км/ч (от 20 до 110 миль/час): при отсутствии транспортных средств спереди
- от 0 до 180 км/ч (от 0 до 110 миль/час): при отсутствии транспортных средств спереди

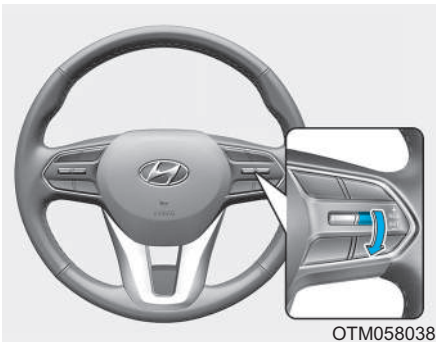

ОТМ058038

3. Переместите тумблерный переключатель вниз (SET-). Заданная скорость и дистанция до впереди идущего автомобиля отобразится на ЖК-дисплее.

4. Отпустите педаль акселератора. Выбранная скорость будет поддерживаться автоматически.

Если находящееся спереди транспортное средство движется на более низкой скорости, скорость может быть уменьшена для сохранения заданной дистанции.

На крутом подъеме скорость может снизиться, при движении на спуске скорость может немного увеличиться.

### **i** Информация

- Скорость автомобиля может снижаться при движении вверх по склону и увеличиваться при движении под уклон.
- Когда вы устанавливаете скорость круиз-контроля, при этом перед вами находится автомобиль, а скорость вашего автомобиля составляет 0 ~ 30 км/ч (0 ~ 20 миль/ч), скорость будет равна 30 км/ч (20 миль/ч).

## Управление автомобилем

### Увеличение заданной скорости для системы интеллектуального круиз-контроля

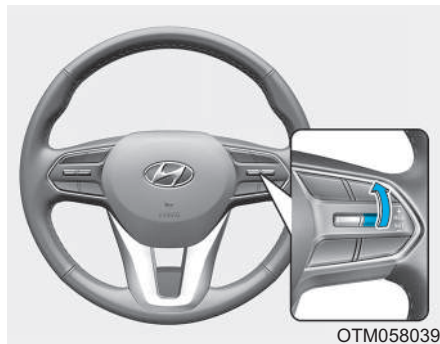

Выполнить указанные ниже действия:

- Кратковременно нажмите на тумблерный переключатель вверх (RES+). При каждом таком нажатии скорость будет увеличиваться на 1,0 км/ч (1 миль/ч).

- Нажмите на рычажок вверх (RES+) и удерживайте в этом положении. Настройка скорости Вашего автомобиля будет увеличиваться на 10 км/ч или 5 миль/ч. Отпустите переключатель после выбора желаемой скорости.
- Увеличение заданной скорости возможно до 160 км/ч (100 миль в час). (Кроме Европы)
- Увеличение заданной скорости возможно до 180 км/ч (110 миль в час). (Для Европы)

### **ВНИМАНИЕ**

**Перед использованием тумблерного переключателя оцените условия вождения. Скорость движения резко увеличивается при нажатии и удерживании тумблерного переключателя.**

### Уменьшение заданной скорости для системы интеллектуального круиз-контроля



Выполнить указанные ниже действия:

- Кратковременно нажмите на тумблерный переключатель вниз (SET-). При каждом таком нажатии скорость будет снижаться на 1,0 км/ч.



- Нажмите на тумблерный переключатель вниз (SET-) и удерживайте его в этом положении. Настройка скорости Вашего автомобиля будет уменьшаться на 10 км/ч или 5 миль/ч. Отпустите переключатель после выбора желаемой скорости.
- Увеличение заданной скорости возможно до 30 км/ч (20 миль в час).

### ***Временное ускорение с включенной системой интеллектуального круиз-контроля***

При необходимости временно увеличить скорость движения транспортного средства при включенной системе интеллектуального круиз-контроля следует нажать на педаль акселератора. Такое увеличение скорости движения никак не скажется на работе системы интеллектуального круиз-контроля и не повлияет на заданную скорость.

Для возврата к заданной скорости необходимо отпустить педаль акселератора.

Если нажать рычажок вниз (SET-) при увеличенной скорости, система круиз-контроля сохранит эту скорость в качестве заданной.

### ***i* Информация**

При временном увеличении скорости должна соблюдаться осторожность, так как при этом системой не производится автоматическое регулирование скорости, даже если спереди движется другое транспортное средство.

***В перечисленных ниже случаях производится временное выключение системы интеллектуального круиз-контроля:***



### **Отмена вручную**

- Нажатие педали тормоза.
- Нажатие кнопки CANCEL/O (ОТМЕНА/O) на рулевом колесе.

Система круиз-контроля временно выключается, когда индикатор настройки скорости и дистанции до впереди идущего автомобиля на ЖК-дисплее выключается.

Индикатор круиз-контроля горит постоянно.

## Управление автомобилем

### Автоматическая отмена

- Дверь водителя открыта.
- Включен режим N (Нейтраль), R (Задний ход) или P (Парковка).
- Стояночный тормоз включен.
- Скорость автомобиля выше 170 км/ч (105 миль/ч). (Кроме Европы)
- Скорость автомобиля выше 190 км/ч (120 миль/ч). (Для Европы)
- Работают системы ESC (электронная система контроля устойчивости), TCS (система контроля тягового усилия) или ABS.
- ESC выкл.
- Загрязнение датчика или крышки датчика.
- Автомобиль останавливается на определенный период времени.
- Производятся частые остановки в течение длительного времени.
- Педаль акселератора непрерывно нажата дольше определенного периода времени.
- Двигатель работает со сбоями.
- Частота работы двигателя в красной зоне.
- Водитель начинает движение нажатием тумблерного переключателя вверх (RES+) или вниз (SET-) или нажатием педали акселератора после остановки автомобиля системой интеллектуального круиз-контроля, когда спереди отсутствует другое транспортное средство.
- Водитель начинает движение нажатием тумблерного переключателя вверх (RES+) или вниз (SET-) или нажатием педали акселератора после остановки автомобиля, когда спереди находится другое остановленное транспортное средство.
- Включена система предотвращения фронтального столкновения (FCA).

Любым из этих действий отменяется работы системы интеллектуального круиз-контроля. Заданная скорость и дистанция до впереди идущего автомобиля на ЖК-дисплее выключатся.

После автоматического отключения системы интеллектуального круиз-контроля она больше не включится автоматически даже при нажатии тумблерного переключателя RES+ или SET-.

### **i** Информация

Если работа системы интеллектуального круиз-контроля будет прекращена по какой-либо причине, помимо перечисленных выше, рекомендуется обратиться к официальному дилеру HYUNDAI для проверки системы.

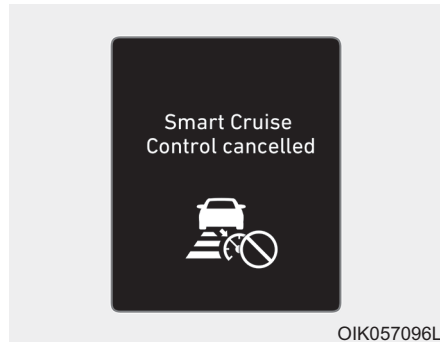

### Smart Cruise Control cancelled [Автовкл. интеллект. круиз-контроля]

В случае отключения системы подается предупредительный звуковой сигнал и на несколько секунд появится сообщение.

Скорость транспортного средства может регулироваться педалями акселератора или тормоза, в зависимости от дорожных условий.

Дорожные условия должны контролироваться постоянно. Полагаться только на автоматику недопустимо.

### Восстановление заданной скорости для системы интеллектуального круиз-контроля

Если заданная скорость была отменена любым иным способом, кроме использования тумблерного переключателя круиз-контроля, система остается активной и заданная скорость будет автоматически восстановлена после нажатия на тумблерный переключатель вверх (RES+) или вниз (SET-).

При нажатии тумблерного переключателя вверх (RES+) восстанавливается последняя заданная скорость. Однако если скорость автомобиля падает ниже 30 км/ч (20 миль/ч), заданная скорость будет восстановлена, если спереди отсутствует другое транспортное средство.

### **i** Информация

Перед нажатием тумблерного переключателя (RES +) для восстановления сохраненной в памяти скорости всегда следует проверять дорожные условия.

### Отключение системы круиз-контроля

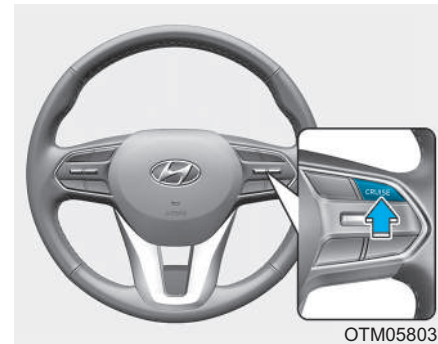

- Нажмите кнопку CRUISE (круиз-контроль). Индикатор круиз-контроля погаснет.

Если вы не хотите использовать систему круиз-контроля, всегда выключайте систему, нажав кнопку CRUISE (круиз-контроль).

## Управление автомобилем

- Нажатие кнопки  MODE (если установлена система управления ограничением скорости). Индикатор круиз-контроля погаснет.
  - При включенном интеллектуальном круиз-контроле однократное нажатие кнопки выключит интеллектуальный круиз-контроль и включит управление ограничением скорости.
  - При выключенном интеллектуальном круиз-контроле и включенном управлении ограничением скорости при нажатии кнопки отключатся обе системы.

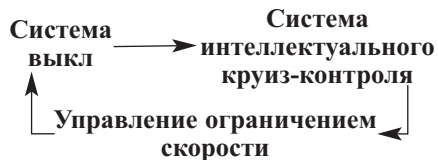

### Информация

Режим меняется при нажатии кнопки  MODE, как указано ниже.



### ОСТОРОЖНО

Должны соблюдаться следующие меры предосторожности:

- Всегда устанавливайте скорость транспортного средства в соответствии с ограничением скорости в вашей стране.
- Если оставить систему интеллектуального круиз-контроля включенной (горит сигнализатор  CRUISE на комбинации приборов), возможно ее непреднамеренное включение. Если система интеллектуального круиз-контроля не используется, для предотвращения непреднамеренного изменения скорости она должна быть выключена (сигнализатор  CRUISE не горит).

- Использование системы интеллектуального круиз-контроля допустимо только при движении на открытых магистралях в хорошую погоду.
- Не используйте систему интеллектуального круиз-контроля, если движение с постоянной скоростью небезопасно:
  - При движении по дороге с интенсивным движением или когда условия дорожного движения затрудняют движение с постоянной скоростью
  - При движении по скользким дорогам (мокрых от дождя, обледенелых или покрытых снегом)
  - Когда автомобиль движется на спуске или подъеме
  - При движении в районах с очень сильными ветрами
  - При движении в зоне парковки

- При движении вблизи дорожных отбойников
- При выполнении крутого поворота
- При движении с ограниченным обзором (возможно вследствие плохой погоды, такой как туман, снег, дождь или пыльная буря)
- Когда обнаружение транспортных средств ухудшается в результате модификации транспортного средства, которое приводит к различной высоте передней и задней частей автомобиля
- Неожиданные ситуации могут привести к возможным несчастным случаям. Постоянно следите за дорожными условиями и движением, даже когда работает «Система интеллектуального круиз-контроля (SCC)».

### Поддержание системой интеллектуального круиз-контроля заданной дистанции между транспортными средствами

*Задание дистанции между своим и движущимся впереди транспортным средством*

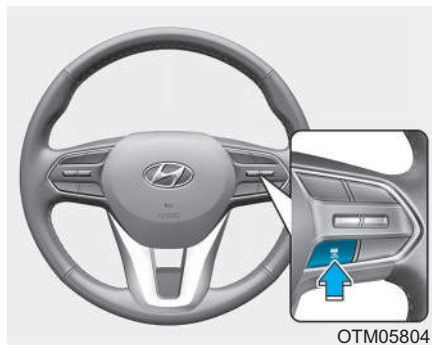

При включении интеллектуальной системы круиз-контроля заданная дистанция между транспортными средствами будет поддерживаться без нажатия педали тормоза или акселератора.

При каждом нажатии кнопки происходит изменение дистанции между своим и движущимся впереди транспортным средством в указанной ниже последовательности:

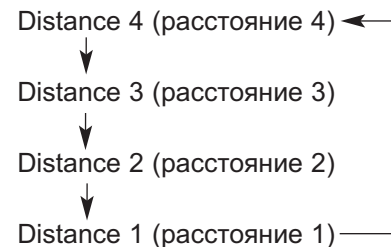

Например, при движении со скоростью 90 км/ч (56 миль в час) поддерживаются следующие расстояния:

- Distance 4 (расстояние 4) — приблизительно 52,5 м
- Distance 3 (расстояние 3) — приблизительно 40 м
- Distance 2 (расстояние 2) — приблизительно 32,5 м
- Distance 1 (расстояние 1) — приблизительно 25 м

## Управление автомобилем

### **i** Информация

При первом использовании системы после запуска двигателя по умолчанию используется последняя настройка расстояния до впереди идущего автомобиля.

*Когда полоса впереди свободна:*



Скорость транспортного средства поддерживается на заданном уровне.

*Если впереди находится другое транспортное средство:*



- Скорость автомобиля будет снижена или увеличена, чтобы поддерживать заданную дистанцию.
- Если скорость находящегося впереди транспортного средства увеличится, системой круиз-контроля будет поддерживаться заданная скорость.
- В случае изменения расстояния до впереди идущего автомобиля в результате его ускорения или замедления расстояние на ЖК-дисплее также может измениться.

## ⚠ ОСТОРОЖНО



При использовании системы интеллектуального круиз-контроля:

- Если система будет не в состоянии поддерживать заданную дистанцию, будет отображено предупреждающее сообщение и раздастся звуковой сигнал.

- При отображении предупреждающего сообщения или подаче звукового сигнала необходимо нажать на педаль тормоза для корректировки скорости транспортного средства и поддержания заданной дистанции до впереди идущего автомобиля.
- Даже если предупреждающее сообщение не отображается, а звуковой сигнал не подается, необходимо постоянно следить за окружающей обстановкой на дороге для предотвращения опасных ситуаций.
- Работа аудиосистемы автомобиля с высокой громкостью звука может перекрывать звук предупреждения системы.

## ⚠ ВНИМАНИЕ

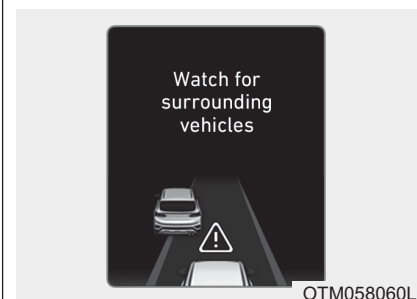

Если в режиме контроля дистанции следующее впереди транспортное средство (на скорости менее 30 км/ч) перестроится на другую полосу, будет подан предупредительный звуковой сигнал и на дисплее отобразится сообщение «Watch for surrounding vehicles [Осторожно: следите за др. автомобилями]».

## Управление автомобилем

Всегда следует учитывать вероятность внезапного появления спереди других транспортных средств или иных препятствий и быть в готовности применить тормоз. Необходимо постоянно следить за дорожной обстановкой спереди.

### *Движение в транспортном потоке*

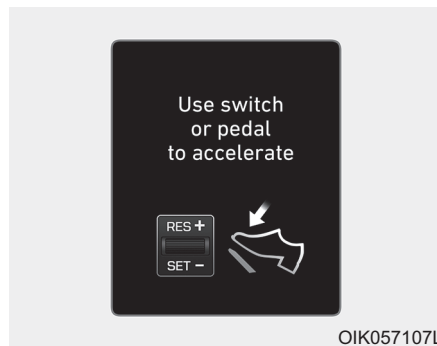

**Use switch or pedal to accelerate**  
[Для разгона исп. переключ. или педаль]

- В условиях движения в транспортном потоке ваш автомобиль остановится, если остановится впереди идущий автомобиль. Аналогично, транспортное средство возобновит движение, если начнет движение находящееся впереди транспортное средство.

Однако если продолжительность остановки превысит 3 секунды, для начала движения необходимо нажать на педаль акселератора или на тумблерный переключатель вверх (RES+) или на тумблерный переключатель вниз (SET-).

- При нажатии на переключатель системы интеллектуального круиз-контроля (RES+ или SET-) во время работы системы автоматического удерживания и адаптивного круиз-контроля, система автоматического удерживания будет отключена вне зависимости от использования педали акселератора и автомобиль начнет движение. Цвет индикатора AUTO HOLD (автоматическое удержание) меняется с зеленого на белый. (если установлен EPB (электрический стояночный тормоз))



## Датчик для контроля дистанции до идущего впереди транспортного средства



OTM058028

Системой интеллектуального контроля используется датчик для контроля расстояния до находящегося спереди транспортного средства.

Если датчик закрыт грязью или инородным предметом, контроль расстояния между автомобилями может работать некорректно.

Датчик всегда должен быть чистым.

## Предупреждающее сообщение

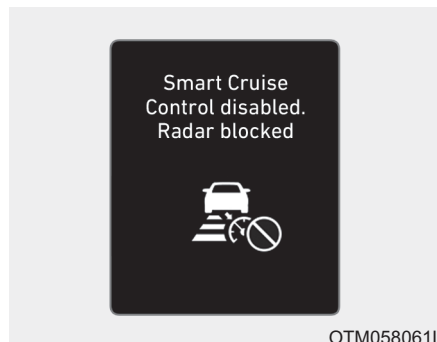

OTM058061L

Smart Cruise Control disabled. Radar blocked [Интеллектуальн. круиз-контроль отключен. Радар заблокирован]

Если крышка объектива датчика заблокирована грязью или снегом, интеллектуальная система круиз-контроля может временно прекратить работу. При возникновении этой ситуации на ЖК дисплее появляется предупреждающее сообщение. Для возобновления работы интеллектуальной системы круиз-контроля очистите крышку объектива радара от грязи, снега и посторонних частиц.

Интеллектуальная система круиз-контроля включиться с ошибками, если радар полностью загрязнен или если после включения двигателя не обнаруживается ни один объект (например, на открытой местности).

### **i** Информация

Если работа системы SCC временно остановлена вследствие блокировки радара, но вы хотите использовать режим круиз-контроля (функцию управления скоростью), необходимо переключиться в режим круиз-контроля (см «Переключение в режим круиз-контроля» на следующей странице).

## ⚠ ВНИМАНИЕ

- Не размещайте табличку с номерным знаком или посторонние предметы, такие как наклейки для бампера или направляющую бампера вблизи датчика радара. Это может неблагоприятно повлиять на чувствительность радара.
- Всегда содержите в чистоте датчики радара и крышку объектива.
- Для очистки автомобиля используйте только мягкую ткань. Не распыляйте воду под давлением непосредственно на датчик или крышку датчика.
- Не прилагайте излишних усилий к датчику радара или крышке датчика. Если датчик принудительно переместить из положения правильного выравнивания, интеллектуальная система круиз-контроля может работать неправильно.

В этом случае предупреждающее сообщение может не отображаться. Обратитесь к официальному дилеру HYUNDAI для проверки автомобиля.

- Если на переднем бампере возникнет повреждение в области вокруг датчика радара, система интеллектуального круиз-контроля может работать неправильно. Рекомендуем обратиться к официальному дилеру HYUNDAI для проверки транспортного средства.
- Используйте только оригинальные детали Hyundai для ремонта или замены поврежденного датчика или крышки датчика. Не наносите краску на крышку датчика.

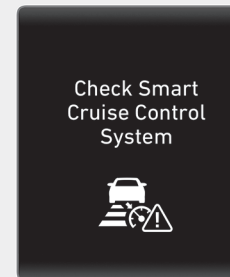

OIK057109L

### Check Smart Cruise Control System [Проверьте систему круиз-контроля]

Сообщение отобразится в случае неисправности системы контроля дистанции между транспортными средствами.

Рекомендуется доставить транспортное средство официальному дилеру HYUNDAI для проверки системы.

## Регулировка чувствительности системы интеллектуального круиз-контроля

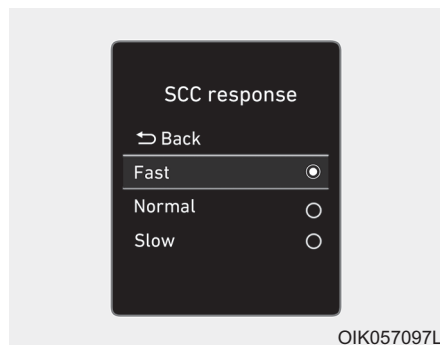

Чувствительность скорости автомобиля при следовании за транспортным средством спереди для сохранения дистанции может быть отрегулирована. Перейдите в «User Settings[Установки] → Driver assistance [Помощь водителю] → SCC response [Отклик SCC] → Fast/Normal/Slow [Быстро/ Норм/Медленно]» на ЖК-дисплее. Выберите один из трех режимов по своему усмотрению.

- Fast (Быстро):  
Скорость автомобиля для сохранения установленной дистанции при следовании за идущим впереди транспортным средством больше обычной.
- Normal (Норм.):  
Скорость автомобиля для сохранения установленной дистанции при следовании за идущим впереди транспортным средством обычная.
- Slow (Медленно):  
Скорость автомобиля для сохранения установленной дистанции при следовании за идущим впереди транспортным средством меньше обычной.

### **i** Информация

**В памяти системы интеллектуального круиз-контроля остается последняя выбранная скорость.**

## Переключение в режим круиз-контроля

Для выбора движения только в режиме круиз-контроля необходимо выполнить следующее:

1. Включить систему интеллектуального круиз-контроля (загорается сигнализатор круиз-контроля, система остается в неактивном состоянии).
2. Нажать и удерживать кнопку Vehicle-to-Vehicle Distance (дистанция между транспортными средствами) больше 2 секунд.
3. Выберите «Smart Cruise Control [Интеллект. круиз-контроль (режим SCC)]» или «Cruise Control [Круиз-контроль (режим CC)]» (режим круиз-контроля).

Если система выключена кнопкой CRUISE/ MODE или кнопка CRUISE/ MODE нажата после запуска двигателя, включается режим системы интеллектуального круиз-контроля.

## Управление автомобилем

### ОСТОРОЖНО

В режиме работы круиз-контроля дистанция между транспортными средствами должна регулироваться с помощью педали тормоза. Системой не производится автоматическое поддержание дистанции до движущегося впереди транспортного средства.

### Ограничения системы

Система интеллектуального круиз-контроля имеет ограничения по определению дистанции до движущегося впереди транспортного средств из-за состояния дорожного покрытия или условий дорожного движения.

### На поворотах

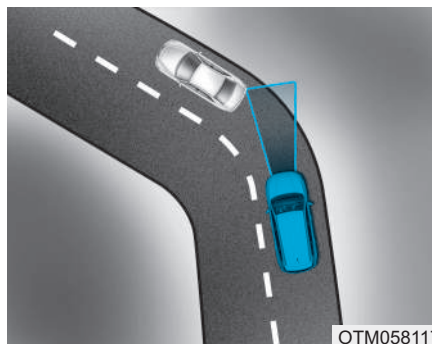

ОТМ058117

- Интеллектуальной системой круиз-контроля может быть не обнаружено следующее впереди по той же полосе транспортное средство.

В результате чего может быть произведено ускорение транспортного средства до заданной скорости. Кроме того, скорость может быть резко уменьшена, если будет обнаружено движущееся впереди транспортное средство.

- Следует выбрать соответствующую заданную скорость на повороте и нажать педаль тормоза или акселератора, в случае необходимости.



Скорость также может быть уменьшена при обнаружении транспортного средства на соседней полосе.

При этом необходимо задать соответствующую скорость с помощью педали акселератора. Всегда следует быть уверенным, что работа системы интеллектуального круиз-контроля при данных дорожных условиях безопасна.

### На уклонах

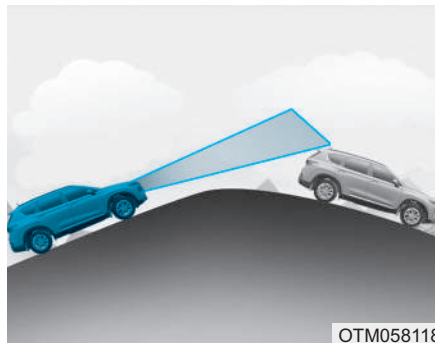

- При движении по уклону вверх или вниз интеллектуальной системой круиз-контроля может быть не обнаружено движущееся впереди по той же полосе транспортное средство. В результате чего может быть произведено ускорение транспортного средства до заданной скорости. Кроме того, скорость может быть резко уменьшена, если будет обнаружено движущееся впереди транспортное средство.

- Следует выбрать соответствующую заданную скорость на уклоне и нажать педаль тормоза или акселератора, в случае необходимости.

## Управление автомобилем

### Изменение полосы движения

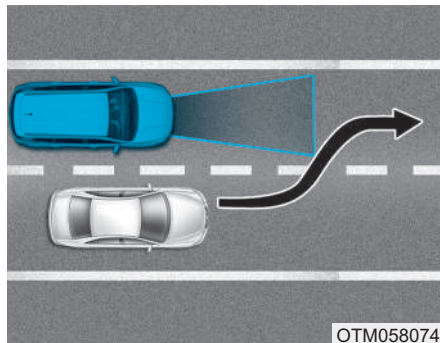

- Перестраивающееся с соседней полосы транспортное средство не может быть обнаружено датчиком, пока оно находится вне его зоны действия.
- В случае резкого перестроения двигающегося впереди транспортного средства его обнаружение радаром производится с некоторой задержкой. Поэтому необходимо постоянно следить за дорожной обстановкой.

- Если находящееся спереди на той же полосе транспортное средство движется на более низкой скорости, скорость может быть уменьшена для сохранения заданной дистанции.
- Если находящееся спереди на той же полосе транспортное средство движется на более высокой скорости, скорость будет увеличена до заданной.

### Обнаружение транспортного средства

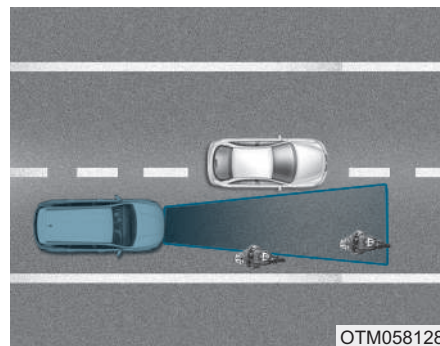

Некоторые находящиеся спереди на той же полосе транспортные средства могут не распознаваться датчиком:

- Узкие транспортные средства, такие как мотоциклы или велосипеды
- Смещенные в сторону транспортные средства
- Медленно движущиеся или резко снижающие скорость транспортные средства
- Остановившиеся транспортные средства

- Транспортные средства с маленькой задней частью, такие как незагруженный прицеп, например

Движущееся впереди транспортное средство не может корректно распознаваться датчиком в следующих случаях:

- Когда передняя часть транспортного средства приподнята из-за загрузки багажника
- Когда поворачивается рулевое колесо
- В случае движения по краю полосы
- При движении по узкой полосе или на поворотах

В этом случае необходимо использовать педаль тормоза или акселератора.

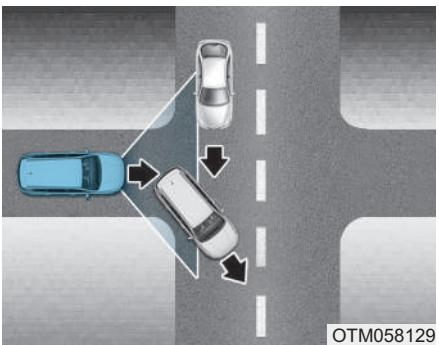

OTM058129

- В случае «потери» движущегося впереди транспортного средства скорость может увеличиться.
- После получения предупреждения об отсутствии следующего впереди транспортного средства необходимо отнестись к управлению с повышенным вниманием.

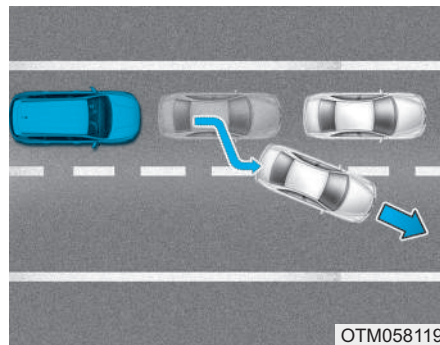

OTM058119

- При движении с частыми остановками и при остановке впереди идущего автомобиля вне пределов полосы движения система, возможно, не сможет немедленно определить новый автомобиль, находящийся сейчас впереди вас. В этом случае вы должны поддерживать безопасную дистанцию торможения и при необходимости нажимать на педаль тормоза для снижения скорости движения с целью поддержания безопасной дистанции.

## Управление автомобилем

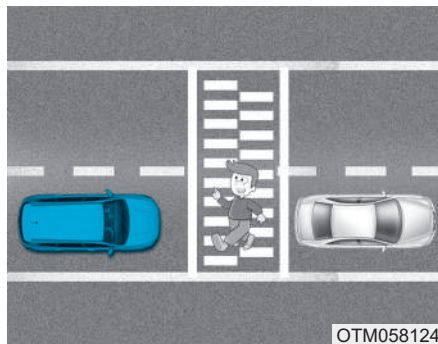

- Необходимо постоянно наблюдать за пешеходами, когда система работает в режиме поддержания дистанции до движущегося впереди транспортного средства.

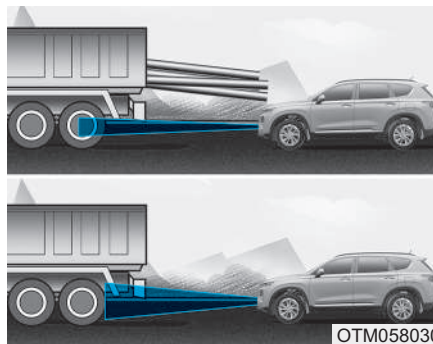

- Необходимо остерегаться высоких и перевозящих крупногабаритные грузы транспортных средств.

### **⚠ ОСТОРОЖНО**

При использовании интеллектуальной системы круиз-контроля должны приниматься перечисленные ниже меры предосторожности:

- Аварийная остановка, в случае необходимости, должна быть выполнена с помощью тормоза. Транспортное средство не может быть остановлено во всех ситуациях с помощью системы интеллектуального круиз-контроля.
- Водитель должен соблюдать безопасную дистанцию до движущегося впереди транспортного средства в соответствии с дорожными условиями. Водитель должен соблюдать такую дистанцию до движущегося впереди транспортного средства, которая позволила бы избежать столкновения.



- Дистанция до движущегося впереди транспортного средства должна соответствовать тормозному пути. При необходимости скорость должна быть снижена применением тормоза.
- Интеллектуальная система круиз-контроля не способна обнаруживать остановившееся транспортное средство, пешеходов или встречное транспортное средство. Для предотвращения возникновения непредвиденных ситуаций необходимо постоянно следить за дорожной обстановкой.
- Если движущиеся впереди транспортные средства часто меняют полосу движения, это может вызвать запоздалую реакцию системы или система может реагировать на двигающееся по смежной полосе транспортное средство.

Для предотвращения возникновения непредвиденных ситуаций управление транспортным средством должно производиться с надлежащей осторожностью.

- Необходимо всегда правильно выбирать скорость движения и дистанцию между своим и движущимся впереди транспортным средством. Водитель не должен полагаться исключительно на систему и обязан следить за условиями движения и контролировать скорость автомобиля.
- Система интеллектуального круиз-контроля может оказаться неэффективной в сложных ситуациях, поэтому следует постоянно следить за дорожной обстановкой и выбирать безопасную скорость движения.

#### К СВЕДЕНИЮ

Работа интеллектуальной системы круиз-контроля может быть временно нарушена по следующим причинам:

- Электрические помехи
- Модификация подвески
- Разница в истирании шин или давлении в шинах
- Установка шин различных типов

## Управление автомобилем

### УВЕДОМЛЕНИЕ О ПОКИДАНИИ ВЕДУЩЕГО АВТОМОБИЛЯ (ПРИ НАЛИЧИИ)

Система уведомления о покидании ведущего автомобиля предназначена для уведомления водителя о том, что ведущий автомобиль отъехал, когда автомобиль был остановлен во время работы системы интеллектуального круиз-контроля (SCC).

#### Настройка системы и условия работы

##### **Настройки системы**

Для включения системы уведомления о покидании ведущего автомобиля при включенном зажигании выберите «User Settings [Установки] → Driver Assistance [Помощь водителю] → Driving assist [Помощь при вождении] → Leading vehicle departure alert [Впереди идущий автомобиль отъехал]». Система перестает работать при выборе настройки отключения. Тем не менее, после остановки и повторного запуска двигателя система возвращается в предыдущее состояние.

#### Условия работы



Пока работает система интеллектуального круиз-контроля (SCC), ваш автомобиль останавливается позади впереди идущего автомобиля в случае его остановки. Сообщение отображается на комбинации приборов в течение 3 секунд после остановки и система переходит в режим ожидания.

## Активация системы

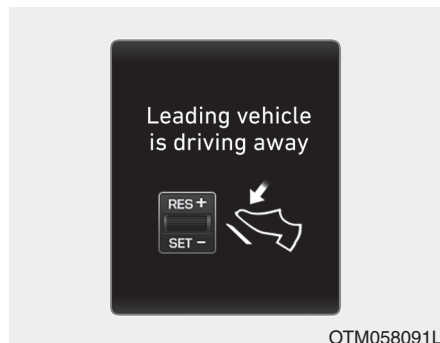

Если в течение определенного периода времени после отъезда впереди идущего автомобиля водитель не предпримет никаких действий, на комбинации приборов будет отображено сообщение.

Автомобиль начинает движение автоматически при нажатии кнопки акселератора или манипуляции переключателем [RES +] или [SET -] при наличии автомобиля впереди.

Отключение системы интеллектуального круиз-контроля (SCC) происходит при нажатии педали акселератора или манипуляции переключателем [RES +] или [SET -] при отсутствии автомобиля впереди.

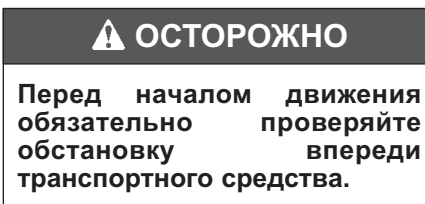

## Управление автомобилем

### ОСОБЫЕ УСЛОВИЯ ВОЖДЕНИЯ

#### Опасные условия вождения

В опасных условиях, например, вода, снег, лед, грязь, песок и т. п., выполняйте следующие рекомендации:

- Двигайтесь аккуратно и помните, что тормозной путь будет увеличен.
- Избегайте резкого торможения или рулевого управления.
- Если автомобиль застрял в снегу, грязи или песке, используйте вторую передачу. Выполняйте ускорение медленно во избежание излишнего проворачивания колес.
- В случае застревания на льду, в снегу или в грязи используйте песок, каменную соль, колесные цепи или другие снижающие скольжение средства под колесами для обеспечения дополнительного сцепления с поверхностью.

#### ОСТОРОЖНО

**Понижение передачи АКПП при движении на скользких поверхностях может привести к аварии. Внезапное изменение скорости вращения колес может привести к скольжению. Соблюдайте осторожность при понижении передачи на скользкой дороге.**

#### Раскачивание транспортного средства

При необходимости в раскачивании автомобиля для его освобождения из снега, песка или грязи сначала поверните рулевое колесо вправо и влево для очистки области вокруг передних колес. Затем выполняйте попеременное переключение между передачей R (задний ход) и передачей переднего хода.

Старайтесь избегать прокручивания колес и не повышайте обороты двигателя.

Чтобы исключить износ деталей коробки передач, дождитесь полной остановки колес перед переключением передач. Отпускайте педаль акселератора в момент переключения и слегка нажимайте, когда передача включена. Медленное вращение колес вперед и назад вызывает раскачивание автомобиля, что может способствовать его высвобождению.

## ОСТОРОЖНО

Если транспортное средство застряло и имеет место чрезмерная пробуксовка колес, температура внутри шин может очень быстро повыситься. В случае повреждения шин они могут спуститься или взорваться. Данное состояние опасно и вероятно травмирование людей. Не пытайтесь раскачивать автомобиль таким образом, если рядом с ним находятся люди или какие-либо объекты.

Если попытаться высвободить транспортное средство, двигатель может очень быстро перегреться, при этом вероятно возгорание в моторном отсеке или возникновение других повреждений. Для предотвращения перегрева шин или двигателя следует избегать чрезмерной пробуксовки колес.

Пробуксовка колес транспортного средства при скорости выше 56 км/ч (35 миль в час) НЕ ДОПУСКАЕТСЯ.

### Информация

Перед раскачиванием автомобиля нужно выключить систему ESC (при наличии).

### **К СВЕДЕНИЮ**

Если автомобиль не удается высвободить с нескольких попыток, следует использовать буксир, чтобы избежать перегрева двигателя, возможного повреждения коробки передач и шин. См. раздел «Буксировка» в главе 6.

## Выполнение плавных поворотов

Избегайте тормозить или переключать передачи на поворотах, особенно на мокром дорожном покрытии. В идеале, повороты следует проходить с небольшим ускорением.

## Вождение в ночное время

Вождение в ночное время более опасно. Здесь приведены некоторые советы, которые стоит запомнить:

- Замедлитесь и держите увеличенную дистанцию между своим и другими автомобилями, так как ночью видимость резко снижается, особенно там, где отсутствует уличное освещение.
- Отрегулируйте зеркала, чтобы уменьшить блики от фар других автомобилей.

## Управление автомобилем

- Содержите свои фары в чистоте и отрегулируйте их должным образом. Грязные или ненадлежащим образом отрегулированные фары намного ухудшат видимость ночью.
- Старайтесь не смотреть непосредственно в фары встречных автомобилей. Можно временно ослепнуть, и глазам потребуется несколько секунд, чтобы снова привыкнуть к темноте.

### Вождение под дождем

Дождь и мокрые дороги могут сделать вождение опасным. При вождении в дождливую погоду или по скользкому дорожному покрытию необходимо учитывать следующие обстоятельства:

- Снизьте скорость и увеличьте интервал следования. Сильный ливень может ухудшить видимость и увеличить расстояние, необходимое для остановки автомобиля.
- Выключите круиз-контроль. (при наличии)
- Замените щетки стеклоочистителя ветрового стекла, если они образуют полосы или оставляют пропуски на ветровом стекле.
- Следите за износом шин. Если шины сильно изношены, быстрая остановка на мокром дорожном покрытии может привести к заносу, что в свою очередь может стать причиной аварии. **См. раздел «Протектор шин» в главе 7.**

- Включите передние фары, чтобы автомобиль был лучше виден другим участникам движения.
- Слишком быстрое движение по большому лужам может негативно повлиять на тормоза. Если необходимо проехать по лужам, постарайтесь двигаться медленнее.
- Если тормоза намокли, слегка притормаживайте при движении, пока не восстановится нормальная работа тормозов.

### Аквапланирование

Если дорога достаточно мокрая, а скорость достаточно большая, автомобиль может почти или полностью потерять контакт с поверхностью дороги, фактически скользя по поверхности воды. Лучшим советом будет СНИЗИТЬ СКОРОСТЬ при движении по мокрой дороге.

**Опасность аквапланирования повышается с уменьшением высоты протектора, см. раздел «Протектор шины» в главе 7.**

## Управление автомобилем в затопленных местах

Избегайте проезжать затопленные участки дороги, если нет уверенности в том, что уровень воды доходит только до колесной ступицы. Проезжайте через воду медленно. Поскольку рабочие характеристики тормозов могут быть ухудшены, выбирайте соответствующую дистанцию.

После движения по воде высушите тормоза неоднократным плавным торможением, когда автомобиль движется медленно.

## Движение по автомагистралям

### Шины

Установите указанное давление в шинах. При пониженном давлении может возникнуть перегрев или повреждение шин.

Не устанавливайте изношенные или поврежденные шины. Это может снизить тяговое усилие или ухудшить торможение.

## **i** Информация

Не превышайте максимальное указанное давление в шинах.

### **Топливо, охлаждающая жидкость двигателя и моторное масло**

Движение по автомагистралям на высокой скорости приводит к увеличению расхода топлива по сравнению с движением на умеренной скорости. В целях экономии топлива рекомендуется ездить по скоростным автомагистралям на умеренной скорости.

Перед поездкой следует проверять уровень охлаждающей жидкости двигателя и уровень моторного масла.

### **Приводной ремень**

Ослабленный или поврежденный приводной ремень может привести к перегреву двигателя.

## Снижение риска опрокидывания

Данное многофункциональное пассажирское транспортное средство является автомобилем повышенной проходимости (SUV). Автомобили SUV имеют более высокий дорожный просвет и более узкую колею для обеспечения возможности передвижения в различных условиях бездорожья. Особые характеристики конструкции обеспечивают более высокий центр тяжести по сравнению со стандартными транспортными средствами, что повышает вероятность опрокидывания при выполнении резких поворотов. Внедорожники имеют более высокую вероятность опрокидывания по сравнению с другими типами транспортных средств. По причине риска настоятельно рекомендуется, чтобы водитель и пассажиры были пристегнуты ремнями безопасности. В случае опрокидывания вероятность летального исхода для непристегнутого человека значительно выше, чем для пристегнутого ремнем безопасности.

## Управление автомобилем

Существует ряд мер, которые может предпринять водитель для снижения риска опрокидывания. Если это возможно, избегать крутых поворотов и резких маневров, не размещать на крыше автомобиля тяжелый груз, а также ни в коем случае не вносить какие-либо изменения в транспортное средство.

### ОСТОРОЖНО

Внедорожники имеют более высокую вероятность опрокидывания по сравнению с другими типами транспортных средств. Во избежание опрокидывания или потери управления нужно предпринять следующие меры:

- Выполняйте повороты на более низкой скорости, чем для пассажирских транспортных средств.
- Избегайте крутых поворотов и резких маневров.
- Избегайте модификаций автомобиля, которые могут привести к повышению центра тяжести.
- Следите за давлением в шинах.
- Не размещайте на крыше тяжелый груз.

### ОСТОРОЖНО

В случае опрокидывания вероятность летального исхода для непристегнутого человека значительно выше, чем для пристегнутого ремнем безопасности. Все пассажиры должны быть пристегнуты ремнями безопасности.



## ВОЖДЕНИЕ В ЗИМНИХ УСЛОВИЯХ

Суровые зимние погодные условия приводят к быстрому износу шин и прочим проблемам. Для снижения риска при движении в зимнее время нужно соблюдать следующие рекомендации:

### **i** Информация

**Информация о зимних шинах и цепях противоскольжения (на болгарском, венгерском, исландском и польском языках) предоставлена в приложении.**

### Вождение по снегу и льду

Сохраняйте безопасную дистанцию до следующих впереди и рядом автомобилей.

Тормозите плавно. Также большую опасность представляет езда на повышенной скорости, резкие разгоны и торможения и крутые развороты. Для замедления максимально используйте торможение двигателем. Резкое торможение на заснеженных и обледенелых дорогах может вызвать занос.

Для вождения глубокому снегу может потребоваться установка зимних шин или цепей противоскольжения.

Всегда имейте в автомобиле аварийный комплект. В его состав могут входить цепи противоскольжения, буксировочные ленты или цепи, карманный фонарь, сигнальные огни, песок, лопата, провода для запуска двигателя от внешней аккумуляторной батареи, скребок для очистки стекол, перчатки, подстилка, чехлы, одеяло и т. д.

### Зимние шины

#### **⚠ ОСТОРОЖНО**

**Размер и тип зимних шин должен быть таким же, что и у стандартных шин автомобиля. Несоблюдение этого правила окажет отрицательное влияние на безопасность и управляемость автомобиля.**

При установке зимних шин на автомобиль убедитесь в том, что это радиальные шины того же размера и диапазона нагрузок, что и оригинальные шины. Устанавливайте зимние шины на все четыре колеса для того, чтобы сбалансировать управление автомобилем при любых погодных условиях. Сила сцепления, которую обеспечивают зимние шины на сухих дорогах, может быть меньше, чем у оригинальных шин. Уточните у продавца шин максимальную скорость, рекомендуемую для езды на зимних шинах.

## Управление автомобилем

### **i** Информация

**Не устанавливайте шипованные шины, предварительно не изучив местные и государственные правила относительно возможных ограничений на их использование.**

### **Цепи противоскольжения**



OTM058044

Поскольку боковины радиальных шин тоньше, чем у других типов шин, они могут быть повреждены при установке на них некоторых типов цепей противоскольжения. Поэтому вместо цепей противоскольжения рекомендуется использовать зимние шины. Не устанавливайте цепи противоскольжения на автомобили с алюминиевыми дисками, они не приспособлены для этого.

При необходимости использования цепей противоскольжения используйте оригинальные части HYUNDAI, а монтаж цепей выполняйте только после прочтения прилагаемых к ним инструкций. Повреждения автомобиля, вызванные использованием ненадлежащих цепей, не покрываются гарантией производителя.

При использовании колесных цепей закрепите их на приводных колесах следующим образом.

2WD: Передние колеса

4WD: Все четыре колеса

Если полный набор цепей для автомобиля с 4WD недоступен, то цепи можно установить только на передние колеса.

## ОСТОРОЖНО

Установка цепей может плохо сказаться на управляемости автомобиля:

- Двигайтесь со скоростью не более 30 км/ч (20 миль/час) или со скоростью, рекомендованной производителем, в зависимости от того, какая скорость ниже.
- Ведите автомобиль с осторожностью, избегайте неровностей и выбоин на дороге, крутых поворотов и других опасностей, которые могут привести к потере устойчивости.
- Избегайте крутых поворотов и торможения юзом.

## Информация

- Установите колесные цепи на передние шины. Имейте в виду, что установка цепей противоскольжения дает увеличенную движущую силу, но не предотвращает заносы.
- Не устанавливайте шипованные шины, предварительно не изучив местные и государственные правила относительно возможных ограничений на их использование.

### Установка цепей

При установке цепей следуйте инструкциям производителя и установите их как можно плотнее. Установив цепи, двигайтесь со скоростью не более 30 км/ч (20 миль/час). Если цепь задевает шасси или кузов автомобиля, остановитесь и затяните ее. Если это не решило проблему, сбросьте скорость до той, при которой такого контакта нет. Снимите цепи, как только выедите на чистую дорогу.

Для установки цепей припаркуйте автомобиль на ровной площадке в стороне от проходящего транспорта. Включите аварийную сигнализацию и установите за автомобилем предупреждающий треугольный знак аварийной остановки, если он есть.

Для установки цепей переключатель селектора следует установить в положение «Р» (парковка), задействовать стояночный тормоз и выключить двигатель.

## Управление автомобилем

### К СВЕДЕНИЮ

При использовании цепей противоскольжения:

- Неверно выбранный размер шин или неправильная установка цепей могут привести к повреждению тормозных линий, кузова и колес.
- Используйте шины класса SAE «S» или цепи противоскольжения.
- Если шины задевают кузов, перезатяните их, чтобы исключить этот контакт.
- Чтобы исключить повреждение кузова, подтягивайте цепи через каждые 0,5~1,0 км (0,3~0,6 мили).
- Не устанавливайте цепи на автомобили с алюминиевыми дисками. Их колеса не приспособлены для этого.
- Ширина колец цепей противоскольжения должна не больше 15 мм (0,59 дюйма), чтобы исключить повреждение соединения цепи.

### Меры предосторожности в зимний период

**Использование высококачественной охлаждающей жидкости на основе этиленгликоля**

Ваш автомобиль поставляется с охлаждающей жидкостью высокого качества на основе этиленгликоля в системе охлаждения. Это единственный тип охлаждающей жидкости, который можно использовать для Вашего автомобиля, так как он препятствует образованию коррозии в системе охлаждения, смазывает водяной насос и предотвращает замерзание. При замене и добавлении охлаждающей жидкости следуйте графику технического обслуживания, приведенному в разделе 7. В конце осени убедитесь, что температура замерзания охлаждающей жидкости ниже, чем ожидаемая зимой температура.

### Проверка состояния аккумуляторной батареи и кабелей

Низкие температуры влияют на производительность АКБ. **Проверяйте АКБ и кабели, как указано в главе 7.** Уровень зарядки АКБ можно проверить у официального дилера HYUNDAI или на станции техобслуживания.

### Использовать замену масла, в случае необходимости

В некоторых регионах в зимнее время рекомендуется использовать «зимнее» масло меньшей вязкости. Подробная информация представлена в главе 8. Если вы не уверены насчет типа зимнего масла, обратитесь к официальному дилеру HYUNDAI за помощью.

### **Проверить свечи зажигания и систему зажигания**

**Проверьте свечи зажигания, как указано в главе 7.** Выполните замену при необходимости. Также проверяйте проводку и прочие компоненты цепи зажигания на наличие трещин, износа и повреждений.

### **Для предотвращения замерзания замков**

Для предотвращения замерзания замков наносите одобренную противообледенительную жидкость или глицерин в отверстия для ключа. Если отверстие замка уже покрыто льдом, нанесите одобренную противообледенительную жидкость на лед, чтобы удалить его. Если внутренние компоненты замка замерзнут, попытайтесь разморозить их с помощью нагретого ключа. Обращайтесь с нагретым ключом аккуратно во избежание травм.

### **Используйте одобренную жидкость для омывания стекла**

Во избежание замерзания жидкости стеклоомывателя добавляйте в резервуар одобренный состав, предотвращающий замерзание жидкости стеклоомывателя. Состав, предотвращающий замерзание жидкости стеклоомывателя, можно приобрести у официального дилера HYUNDAI, а также в большинстве магазинов автозапчастей. Не используйте охлаждающую жидкость двигателя или антифриз для предотвращения повреждения лакокрасочного покрытия автомобиля.

### **Не допускайте замерзания стояночного тормоза**

В некоторых условиях стояночный тормоз может замерзнуть в задействованном положении. Вероятность этого увеличивается в случае накопления льда на или возле задних тормозов, а также если задние тормоза мокрые. Если существует риск замерзания стояночного тормоза, временно задействуйте его вместе с положением Р (парковка) рычага переключения передач. Также заранее подоприте задние колеса, чтобы автомобиль не откатывался. Затем отпустите стояночный тормоз.

## Управление автомобилем

### **Не допускайте накопления снега и льда**

В некоторых условиях снег и лед могут накапливаться под крыльями и мешать работе системе рулевого управления. При движении в таких условиях суровой зимой нужно регулярно проверять нижнюю часть автомобиля, чтобы избежать блокировки движения передних колес и компонентов рулевого управления.

### **Аварийный комплект всегда должен находиться в автомобиле**

В зависимости от погодных условий во время движения нужно иметь при себе соответствующее аварийное оборудование. В его состав могут входить цепи противоскольжения, буксировочные ленты или цепи, карманный фонарь, сигнальные огни, песок, лопата, провода для запуска двигателя от внешней аккумуляторной батареи, скребок для очистки стекол, перчатки, подстилка, чехлы, одеяло и т. д.

5-274

### **Не помещайте посторонние предметы или материалы в моторный отсек**

Посторонние предметы или материалы в моторном отсеке могут привести к неисправности двигателя или возгоранию, так как они могут препятствовать охлаждению двигателя. Гарантия производителя не распространяется на такие повреждения.

## БУКСИРОВКА ПРИЦЕПА (ДЛЯ ЕВРОПЫ)

Прежде чем использовать свой автомобиль для буксировки прицепа необходимо ознакомиться с местными правилами. Из-за различий в законодательстве разных стран могут различаться требования к буксировке прицепов, автомобилей или иных транспортных средств и устройств. За более подробными сведениями по буксировке обратитесь в официальный дилерский центр HYUNDAI.

Помните, что вождение автомобиля с прицепом отличается от управления одиночным автомобилем. Вождение автомобиля с прицепом означает изменения в управлении, надежности и расходе топлива. Для безопасного управления автомобилем с прицепом требуется пригодное для этой цели и надлежащим образом используемое оборудование. Повреждения автомобиля, связанные с ошибками при буксировке, не покрываются гарантией производителя.

Этот раздел содержит много важных, проверенных временем рекомендаций и правил безопасности по вождению автомобиля с прицепом. Многие из них имеют большое значение для Вашей безопасности и безопасности пассажиров. Внимательно прочитайте этот раздел перед буксировкой прицепа.

### ОСТОРОЖНО

Должны соблюдаться следующие меры предосторожности:

- **Непригодное для этой цели оборудование или ошибки управления могут привести к потере контроля над автомобилем с прицепом. Например, если прицеп слишком тяжелый, эффективность торможения может быть уменьшена.**

**В результате можете пострадать или погибнуть Вы сами и ваши пассажиры. Буксируйте прицеп только при полном соблюдении всех рекомендаций данного раздела.**

- **Перед буксировкой убедитесь в том, что полная масса прицепа, GCW (полная масса автопоезда), GVW (полная масса автомобиля), GAW (полная нагрузка на мост) и нагрузка от дышла прицепа не выходят за пределы ограничений.**
- **При буксировке прицепа убедитесь, что система ISG отключена.**

## Управление автомобилем

### **i** Информация - для Европы

- Технически допустимая максимальная нагрузка на задний мост (мосты) может быть превышена максимум на 15 % и технически допустимая максимальная полная масса транспортного средства может быть превышена на максимум 10% или 100 кг (220,4 фунтов), в зависимости от того, какое значение ниже. В этом случае не превышайте скорость 100 км/ч (62,1 мили в час) для транспортного средства категории M1 или 80 км/ч (49,7 мили в час) для транспортного средства категории N1.
- Когда транспортное средство категории M1 буксирует прицеп, дополнительная нагрузка, приложенная к сцепному устройству прицепа, может вызвать превышение максимальной допустимой нагрузки на шины, но не более чем на 15%. В этом случае не превышайте скорость 100 км/ч (62,1 мили/ч) и увеличьте давление в шинах, по крайней мере, на 0,2 бар.

### При буксировке прицепа

Ниже приведены несколько важных рекомендаций, если принято решение о буксировке прицепа:

- Рассмотрите вопрос использования системы контроля раскачивания прицепа. Узнайте у продавца прицепов о системе контроля раскачивания прицепа.
- Не используйте свой автомобиль для буксировки прицепа в период обкатки двигателя, то есть первые 2 000 км (1 200 миль). Несоблюдение этого требования может привести к серьезной поломке двигателя или коробки передач.
- Планируя использование прицепа, обязательно обратитесь в официальный дилерский центр HYUNDAI, чтобы получить информацию о дополнительных требованиях, например, по использованию буксировочного комплекта и т. п.

- Двигайтесь только с умеренной скоростью (менее 100 км/ч (60 миль/ч)) или с размещенным ограничением скорости буксировки.
- На затяжных подъемах не превышайте скорость 70 км/ч (45 миль/ч) или обозначенную дорожным знаком максимальную скорость буксировки, в зависимости от того, что меньше.
- Внимательно изучите информацию об ограничениях по массе и нагрузке, приведенной на следующих страницах.



## Масса прицепа

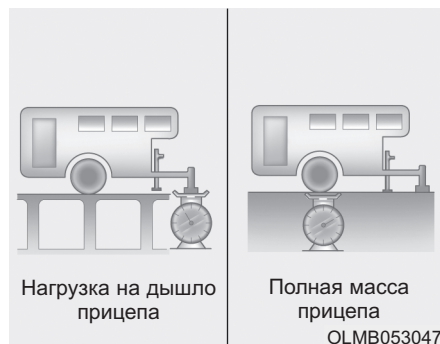

Какова безопасная максимальная масса прицепа? Его масса никогда не должна превышать максимальной массы прицепа с тормозной системой. Но даже такой прицеп может быть слишком тяжелым. Это зависит от планов использования прицепа. Важно все, например, скорость, высота над уровнем моря, уклоны дороги, температура наружного воздуха и то, как часто автомобиль используется для буксировки прицепа.

Оптимальная масса прицепа может также зависеть от имеющегося в автомобиле специального оборудования.

## Нагрузка на дышло прицепа

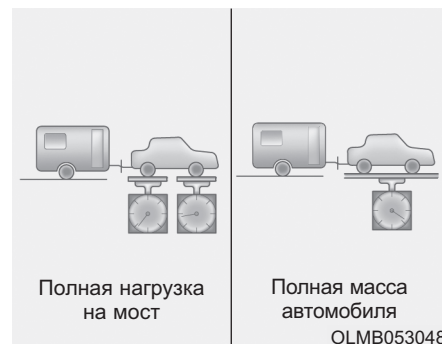

Нагрузка на дышло прицепа имеет большое значение, поскольку она влияет на полную массу автомобиля. Нагрузка на дышло прицепа не должна превышать более 10% от полной массы прицепа, загруженного в пределах максимально допустимой нагрузки на дышло.

После загрузки прицепа взвесьте прицеп и затем нагрузку на дышло по отдельности, чтобы убедиться в том, что они соответствуют требованиям.

## Управление автомобилем

Если они не соответствуют, можно просто скорректировать их, для этого просто передвинуть некоторые предметы в прицепе.

### ОСТОРОЖНО

Должны соблюдаться следующие меры предосторожности:

- **Никогда не загружайте заднюю часть прицепа больше, чем переднюю часть. Груз в передней части прицепа должен составлять примерно 60% от полного груза; соответственно, груз в задней части прицепа должен составлять примерно 40% от полного груза.**
- **Никогда не превышайте пределы для максимальной массы прицепа и тягового устройства прицепа.**

**Ненадлежащая погрузка может привести к повреждению автомобиля и/или травме. Проверьте массы и нагрузку на коммерческих весах или на посту дорожной инспекции, оборудованном весами.**

### Информация

С увеличением высоты над уровнем моря производительность двигателя снижается. С высоты 1 000 метров над уровнем моря и далее с повышением высоты над уровнем моря на каждые 1 000 метров масса автомобиля/прицепа (вес прицепа + полная масса автомобиля) должна уменьшаться на 10 %.

**Указатель масс и расстояний при буксировке прицепа (для Европы)**

Позиция		Бензиновый двигатель (2,4 л GDI)	Бензиновый двигатель (2,4 л MPI)		Дизельный двигатель (2,0 л, 2,2 л)	
		АКПП	МКПП	АКПП	МКПП	АКПП
Максимальная масса прицепа кг (фунты)	Без тормозной системы	750 (1 653)	750 (1 653)	750 (1 653)	750 (1 653)	750 (1 653)
	С тормозной системой	2 000 (4 409)	2 000 (4 409)	2 000 (4 409)	2 500 (5 512)	2 000 (4 409)
Максимальная допустимая статическая вертикальная нагрузка на сцепное устройство кг (фунты)		100 (220)				
Рекомендуемое расстояние от центра заднего колеса до центра сцепки мм (дюйм)		1 165 (45,87)				

МКПП: Механическая коробка передач

АКПП: Автоматическая трансмиссия

## Управление автомобилем

### Буксирное оборудование прицепа

#### Сцепные устройства

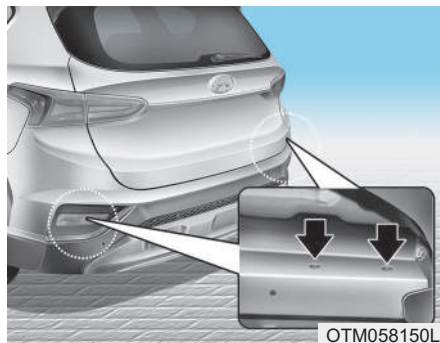

#### **i** Информация

Монтажное отверстие для сцепных устройств находится с обеих сторон за задними шинами.

Правильный выбор сцепного устройства имеет большое значение. Боковые ветры, проходящие большегрузные самосвалы и неровные дороги – только некоторые причины необходимости правильного выбора сцепного устройства.

5-280

Ниже приведены несколько правил, которым надо следовать:

- Требуется ли выполнить отверстия в кузове автомобиля для установки сцепного устройства прицепа? Если да, то после демонтажа этого устройства герметично закройте отверстия. Если их не загерметизировать, то в автомобиль смогут проникать выхлопные газы, включающие смертельно опасный угарный газ (СО), а также грязь и вода.
- Бамперы автомобиля не предназначены для крепления сцепных устройств. Не крепите к ним арендованные сцепные устройства или устройства бамперного типа. Используйте только сцепные устройства, которые крепятся к раме, а не к бамперу.
- Принадлежности для буксировки прицепов HYUNDAI можно приобрести в официальном дилерском центре HYUNDAI.

#### **Предохранительные цепи**

Всегда в обязательном порядке используйте предохранительные цепи между автомобилем и прицепом.

Инструкции по использованию предохранительных цепей могут быть предоставлены производителем сцепного устройства или прицепа. Следуйте рекомендациям производителя по креплению предохранительных цепей. Всегда оставляйте достаточно слабину, чтобы обеспечить прохождение поворота с прицепом. Никогда не допускайте волочения предохранительных цепей по дороге.

### **Тормозная система прицепа**

Если прицеп оборудован тормозной системой, убедитесь, что она соответствует национальному законодательству, правильно установлена и работоспособна.

Если масса прицепа превышает максимально допустимую массу для прицепа без тормозов, его необходимо оборудовать надлежащими тормозами. Обязательно прочтите и соблюдайте инструкции по тормозной системе прицепа, чтобы должным образом выполнять ее установку, регулировку и обслуживание. Не забудьте изменить тормозную систему автомобиля.

### **⚠ ОСТОРОЖНО**

**Не используйте прицеп с независимой тормозной системой, если имеются сомнения в правильности регулировки тормозной системы. Эту регулировку должны выполнять только профессионалы. Для выполнения этой работы обратитесь в компетентный центр по обслуживанию прицепов.**

### **Управление автомобилем с прицепом**

Для буксировки прицепа требуется определенный опыт. Перед выездом на общую дорогу необходимо ознакомиться с устройством прицепа. Опробуйте сами, насколько чувствительно управление и как ведут себя тормоза с добавленной массой прицепа. И всегда помните, что управляемое Вами транспортное средство теперь намного длиннее и не столь чувствительно к управлению, как отдельный автомобиль.

Перед началом движения проверьте сцепное устройство и платформу прицепа, предохранительные цепи, электрические соединения, осветительные приборы, шины и тормоза.

Во время поездки периодически проверяйте надежность крепления багажа, а также работу осветительных приборов и тормозной системы прицепа.

## Управление автомобилем

### **Расстояние**

Увеличьте, по меньшей мере вдвое, обычный интервал до следующих впереди автомобилей. Это позволит избежать ситуаций, которые требуют резкого торможения и крутых поворотов.

### **Обгон**

При буксировке прицепа необходимая для обгона дистанция увеличивается. Кроме того, вследствие увеличенной длины автомобиля с прицепом, для возврата в свой ряд требуется значительно большее расстояние до обогнанного автомобиля.

### **Движение задним ходом**

Держите рулевое колесо одной рукой снизу. Затем, чтобы переместить прицеп влево, просто двигайте руку влево. Чтобы переместить прицеп вправо, двигайте руку вправо. Всегда подавайте назад медленно и, по возможности, попросите кого-либо направлять Вас.

### **Движение на поворотах**

Когда Вы поворачиваете с прицепом, делайте более плавные повороты, чем обычно. Сделайте это так, чтобы прицеп не занесло на обочину, чтобы он не ударялся о бордюрные камни, дорожные знаки, деревья или другие объекты. Не допускайте рывков и резких маневров. Заблаговременно включайте сигналы поворота.

### **Указатели поворота**

Автомобиль, буксирующий прицеп, должен иметь дополнительные указатели поворота и проводку. Зеленые стрелки на панели приборов мигают всякий раз при подаче сигнала о повороте или смене полосы движения. Правильно подключенные осветительные приборы прицепа также мигают, предупреждая других водителей о Вашем намерении выполнить поворот, поменять полосу движения или остановиться.

При буксировке прицепа зеленые стрелки на панели приборов будут мигать при повороте, даже если перегорят лампы указателей поворота на прицепе. В результате Вы будете полагать, что водители следующих за Вами автомобилей видят Ваши сигналы, но фактически сигналов им не будет видно. Поэтому важно периодически проверять исправность ламп прицепа. Также обязательно проверяйте работу осветительных приборов каждый раз при отсоединении и последующем повторном соединении разъемов электропроводки.

## ОСТОРОЖНО

Не подключайте систему освещения прицепа непосредственно к системе освещения автомобиля. Используйте разрешенный к применению жгут проводов прицепа. Невыполнение этого требования может привести к повреждению электрической системы автомобиля и (или) травмам. Обратитесь в официальный дилерский центр HYUNDAI за помощью.

### **Управление автомобилем на склонах**

Сбавьте скорость и включите пониженную передачу перед началом движения на затяжном или крутом спуске. Если не включить пониженную передачу, придется часто тормозить, это приведет к перегреву тормозов и снижению их эффективности.

На длинных подъемах включите более низкую передачу, снизьте скорость приблизительно до 70 км/ч (45 миль в час), чтобы исключить вероятность перегрева двигателя и коробки передач.

Если для автомобиля с АКПП масса прицепа превышает максимально допустимую массу для прицепа, не оснащенного тормозами, то для буксировки прицепа рычаг переключения передач должен находиться в положении D (движение вперед).

Управление автомобилем в режиме D (движение вперед) при буксировке прицепа максимально снижает перегрев тормозов и продлевает срок службы коробки передач.

## **К СВЕДЕНИЮ**

Чтобы исключить перегрев двигателя и коробки передач:

- При буксировке прицепа на крутых подъемах (более 6 %) для предотвращения перегрева необходимо следить за указателем температуры охлаждающей жидкости двигателя. Если указатель температуры охлаждающей жидкости входит в зону шкалы «Н» (повышенная температура), необходимо как можно скорее остановиться в безопасном месте и дождаться охлаждения двигателя при работе на холостом. После охлаждения двигателя до приемлемого уровня движение может быть продолжено.

## Управление автомобилем

- При буксировке прицепа с максимальной массой автомобиля и максимальной массой прицепа может произойти перегрев двигателя или трансмиссии. При движении в таких условиях дайте двигателю поработать на холостом ходу до его охлаждения. После охлаждения двигателя или трансмиссии до приемлемого уровня движение может быть продолжено.
- При буксировке прицепа скорость транспортного средства может быть значительно ниже скорости общего потока транспорта, особенно при движении вверх по уклону. При буксировке прицепа вверх по уклону следует использовать правую полосу движения. Скорость транспортного средства должна выбираться в зависимости от максимальной допустимой скорости для транспортных средств с прицепами, крутизны уклона и массы прицепа.
- Если автомобиль, оснащенный автоматической коробкой передач, буксирует прицеп на крутом уклоне, сцепление коробки передач может перегреваться.  
В случае перегрева сцепления включается режим обеспечения безопасности. При включении режима обеспечения безопасности мигает индикатор положения передачи и подается звуковой сигнал.  
В это время на ЖК дисплей выводится предупреждающее сообщение, а движение автомобиля может потерять плавность.  
При игнорировании этого предупреждения условия движения могут ухудшиться.  
Для возврата к нормальным условиям движения остановите автомобиль на ровной дороге и, прежде чем продолжить движение, на несколько минут выжмите педаль рабочего тормоза.

### **Парковка на склонах**

Как правило, если прицеп присоединен к автомобилю, Вы не должны парковать автомобиль на склоне.

Однако если все-таки приходится парковать прицеп на склоне, выполните следующие действия:

1. Встаньте на место для парковки.  
Поверните рулевое колесо в сторону бордюра (вправо, если направление вниз по уклону, влево, если направление вверх по уклону).
2. Установите рычаг переключения передач в положение Р (АКПП) или в нейтральное положение (МКПП).
3. Задействуйте стояночный тормоз и выключите двигатель.
4. Положите стояночные колодки под колеса прицепа со стороны колес вниз по склону.



5. Запустите двигатель, нажмите на педаль тормоза, включите нейтральное положение, отпустите стояночный тормоз и медленно отпустите тормоза, чтобы стояночные колодки прицепа восприняли нагрузку.
6. Снова нажмите на педаль тормоза и задействуйте стояночные тормоза.
7. Переверните рычаг переключения передач в положение Р (для автомобиля с АКПП) или в положение 1-й передачи (для автомобиля с МКПП) при парковке вверх по склону или в положение R (задний ход) при парковке вниз по склону.
8. Выключите двигатель и отпустите тормоза автомобиля, но оставьте включенным стояночный тормоз.

### ОСТОРОЖНО

**Чтобы исключить вероятность серьезных травм и гибели:**

- **Не выходите из автомобиля до тех пор, пока не будет надежно задействован стояночный тормоз. Если двигатель остается включенным, возможно внезапное движение автомобиля. В результате Вы и другие люди могут серьезно пострадать или погибнуть.**
- **Не следует нажимать на педаль акселератора для удерживания транспортного средства на подъеме.**

### *Подготовка к отъезду с парковки на склоне*

1. С рычагом селектора в положении «Р» (парковка, АКПП) или рычагом переключения передач в нейтральном положении (МКПП) задействуйте тормоза и не отпускайте педаль тормоза до тех пор, пока не:
  - Запустите двигатель;
  - Включите передачу; и
  - Отпустите стояночный тормоз.
2. Медленно уберите ногу с педали тормоза.
3. Медленно продвиньтесь, чтобы освободить прицеп от стояночных колодок.
4. Остановитесь, чтобы подобрать и убрать на хранение стояночные колодки.

## Управление автомобилем

### Техническое обслуживание при буксировании прицепа

При регулярной буксировке прицепа требуется более частое обслуживание автомобиля. Особое внимание следует обратить на проверку уровня моторного масла, жидкости для АКПП, смазки мостов и жидкости системы охлаждения. Важно также чаще проверять состояние тормозов. Если Вы водите автомобиль с прицепом, просмотрите эти разделы, прежде чем отправитесь в поездку. Не забывайте про обслуживание прицепа и сцепного устройства. Соблюдайте график технического обслуживания, приложенный к прицепу, и периодически проверяйте его. Желательно, чтобы проверки выполнялись ежедневно перед началом движения. Самое важное, чтобы были затянуты все гайки и болты сцепного устройства.

#### К СВЕДЕНИЮ

Чтобы исключить вероятность повреждения автомобиля:

- В жаркую погоду или при движении на подъем повышенная нагрузка, обусловленная прицепом, вызывает перегрев. Если указатель температуры охлаждающей жидкости показывает перегрев, выключите воздушный кондиционер и остановитесь в безопасном месте, чтобы охладить двигатель.
- Не выключайте двигатель, если датчик хладагента указывает на перегрев.  
(Дайте двигателю охладиться, оставив его работающим на холостом ходу)
- При буксировке следует чаще проверять жидкость автоматической коробки передач.

- Если автомобиль не оборудован воздушным кондиционером, для улучшения характеристики двигателя при буксировке прицепа установите вентилятор конденсатора.

## МАССА АВТОМОБИЛЯ

На водительской двери имеются две таблички с указанием разрешенной массы нагрузки автомобиля, табличка с информацией о шинах и нагрузке, и сертификационная табличка.

Перед загрузкой автомобиля ознакомьтесь со следующими терминами, позволяющими понять массовые характеристики автомобиля по данным сертификационной таблички:

### **Собственная масса полностью снаряженного автомобиля**

Это масса автомобиля, включая полностью заправленный топливный бак и все стандартное оборудование. Она не включает пассажиров, груз или дополнительное оборудование.

### **Собственная масса автомобиля**

Это масса нового автомобиля, полученного от дилера, на которое установлено некоторое дополнительное оборудование.

### **Масса груза**

Эта масса содержит все массы, добавленные к собственной массе полностью снаряженного автомобиля, включая груз и дополнительное оборудование.

### **Полная нагрузка на мост (GAW)**

Это полная масса, приходящаяся на каждый мост (передний и задний) - включая собственную массу автомобиля и все полезные нагрузки.

### **Полная номинальная нагрузка на мост (GAWR)**

Это максимально допустимая масса, которую может нести один мост (передний или задний). Эти значения указаны на сертификационной табличке. Полная нагрузка на каждый мост никогда не должна превышать GAWR.

### **Полная масса автомобиля (GVW)**

Это собственная масса полностью снаряженного автомобиля с массой груза и массой пассажиров.

### **Номинальная полная масса автомобиля (GVWR)**

Это максимально допустимая масса полностью груженого автомобиля (включая все опции, оборудование, пассажиров и груз). Номинальная полная масса автомобиля (GVWR) указана на сертификационной табличке, расположенной на двери водителя.

## Управление автомобилем

### Перегрузка

#### ОСТОРОЖНО

Полная номинальная нагрузка на мост (GAWR) и номинальная полная масса автомобиля (GVWR) для Вашего автомобиля указаны на сертификационной табличке, закрепленной на двери водителя (или переднего пассажира). Превышение этих номинальных нагрузок может привести к аварии или повреждению автомобиля. Можно рассчитать массу нагрузки, взвесив предметы (и людей) перед тем, как поместить их в автомобиль. Старайтесь не перегружать автомобиль.

## Действия в чрезвычайной ситуации

Световая аварийная сигнализация .....	6-3	Если спущена шина (с запасным колесом) ..	6-19
В случае непредвиденной ситуации во время движения.....	6-4	Домкрат и инструменты .....	6-19
Если двигатель остановился во время движения .....	6-4	Извлечение и хранение запасной шины.....	6-20
Если двигатель остановился на перекрестке.....	6-4	Замена колеса .....	6-22
Если спустилась шина во время движения.....	6-4	Наклейка на домкрат.....	6-29
Если не удастся запустить двигатель .....	6-5	Декларация о соответствии домкрата нормам ЕС.....	6-30
Если двигатель не проворачивается или проворачивается медленно .....	6-5	Если спущена шина (с комплектом для ремонта шин) .....	6-31
Если двигатель проворачивается нормально, но не запускается .....	6-5	Введение .....	6-31
Запуск двигателя от внешнего источника .....	6-6	Примечания относительно безопасного использования ремонтного комплекта для шин .....	6-32
Если двигатель перегревается .....	6-10	Компоненты ремонтного комплекта для шин.....	6-34
Система контроля давления в шинах (TPMS).....	6-12	Использование ремонтного комплекта для шин .....	6-35
Проверьте давление в шинах .....	6-12	Проверка давления воздуха в шинах .....	6-38
Система контроля давления в шинах .....	6-13	Буксировка .....	6-40
Индикатор низкого давления в шине .....	6-14	Служба перемещения транспортных средств ...	6-40
Указатель положения низкого давления в шине и индикатор давления в шинах .....	6-14	Съемный буксирный крюк.....	6-42
Индикатор неисправности системы контроля давления в шинах (TPMS) .....	6-16	Аварийная буксировка .....	6-43
Замена шин с TPMS .....	6-17	Аварийный комплект.....	6-45
		Огнетушитель.....	6-45
		Аптечка .....	6-45
		Знак аварийной остановки .....	6-45

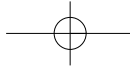

Шинный манометр .....	6-45
Экстренный вызов эра-глонасс .....	6-46
Устройство ЭРА-ГЛОНАСС .....	6-47

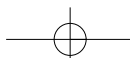

## СВЕТОВАЯ АВАРИЙНАЯ СИГНАЛИЗАЦИЯ



ОТМ068001L

Световая аварийная сигнализация служит в качестве предупреждения других водителей о необходимости соблюдения предельной осторожности при нахождении вблизи данного транспортного средства.

Она должна использоваться всякий раз, когда выполняется аварийный ремонт или когда транспортное средство остановлено на обочине дороги.

Для включения или выключения световой аварийной сигнализации следует нажать выключатель аварийной сигнализации (зажигание при этом может быть как включено, так и выключено). Кнопка расположена на обрамлении центральной панели. Все сигналы поворота начнут мигать одновременно.

- Световая аварийная сигнализация может работать независимо от того, движется транспортное средство или остановлено.
- При включенной световой аварийной сигнализации сигналы поворота не работают.

## Действия в чрезвычайной ситуации

### В СЛУЧАЕ НЕПРЕДВИДЕННОЙ СИТУАЦИИ ВО ВРЕМЯ ДВИЖЕНИЯ

#### Если двигатель остановился во время движения

- Постепенно уменьшать скорость, ведя транспортное средство по прямой линии. Осторожно остановиться на обочине дороги в безопасном месте.
- Включить световую аварийную сигнализацию.
- Попытайтесь запустить двигатель. Если не удастся запустить двигатель транспортного средства, рекомендуется обратиться к официальному дилеру HYUNDAI.

#### Если двигатель остановился на перекрестке

Если двигатель остановился на перекрестке или пересечении дорог, следует установить рычаг переключения передач в положение N (нейтраль) и выкатить транспортное средство в безопасное место.

#### Если спустилась шина во время движения

Если шина начинает спускаться во время движения:

- Убрать ногу с педали акселератора и продолжать ехать прямо, позволяя транспортному средству снизить скорость. Не следует тормозить и пытаться выехать на обочину дороги, так как это может привести к потере управления над транспортным средством и стать причиной аварии. После снижения скорости транспортного средства до безопасного уровня можно начать осторожно тормозить, затем необходимо остановить транспортное средство на обочине дороги. Для остановки должен быть выбран ровный участок с твердой поверхностью, расположенный как можно дальше от дороги. Запрещается останавливаться на разделительной полосе автомагистрали.

- После остановки транспортного средства необходимо нажать на выключатель аварийной сигнализации, установить рычаг переключения передач в положение P (парковка, для транспортных средств с АКПП) или в нейтральное положение (для транспортных средств с МКПП), применить стояночный тормоз и перевести зажигание в положение LOCK/OFF.
- Все пассажиры должны выйти из транспортного средства. При этом они должны находиться с противоположной от дороги стороны транспортного средства.
- При замене колеса должны соблюдаться инструкции, которые приводятся далее в этой главе.



## ЕСЛИ НЕ УДАЕТСЯ ЗАПУСТИТЬ ДВИГАТЕЛЬ

### Если двигатель не проворачивается или проворачивается медленно

- Убедитесь, что рычаг переключения передач находится в положении N (нейтраль) или P (парковка) для транспортных средств с АКПП. Пуск двигателя возможен только в случае установки рычага переключения передач в положение N (нейтраль) или P (парковка).
- Проверьте соединения выводов аккумуляторной батареи и убедитесь, что они чистые и хорошо затянуты.
- Включите освещение салона. Если лампы тускнеют или гаснут при включении стартера — аккумуляторная батарея разряжена.

Не следует пытаться запускать двигатель путем буксировки или толкания транспортного средства. Это может привести к повреждению транспортного средства. **См. инструкции по запуску двигателя от внешнего источника, приведенные в этой главе.**



### ВНИМАНИЕ

**Попытка пуска двигателя путем буксировки или толкания транспортного средства приведет к попаданию большого количества топлива в каталитический нейтрализатор, что может привести к повреждению системы контроля за выбросами.**

### Если двигатель проворачивается нормально, но не запускается

- Проверить уровень топлива и залить топливо, в случае необходимости.

Если двигатель по-прежнему не запускается, рекомендуется обратиться к официальному дилеру HYUNDAI.

## Действия в чрезвычайной ситуации

### ЗАПУСК ДВИГАТЕЛЯ ОТ ВНЕШНЕГО ИСТОЧНИКА

Запуск двигателя от внешнего источника может представлять опасность, если выполняется неправильно.

Должна выполняться приведенная в этом разделе процедура пуска двигателя от внешнего источника, чтобы избежать серьезной травмы или повреждения транспортного средства. При отсутствии уверенности в возможности правильно выполнить пуск двигателя от внешнего источника рекомендуется воспользоваться услугами специалиста по обслуживанию или эвакуатора.

#### ОСТОРОЖНО

Для предотвращения вероятности **СЕРЬЕЗНОЙ ТРАВМЫ** или **СМЕРТИ** при выполнении работ рядом с аккумуляторной батареей или при ее обслуживании всегда следует принимать следующие меры предосторожности:



Перед началом работ с аккумуляторной батареей следует прочитать и соблюдать приведенные ниже инструкции.



Следует использовать защитные очки для защиты глаз от брызг электролита.



Запрещается пользоваться открытым огнем или курить в непосредственной близости от аккумуляторной батареи.



В элементах аккумуляторной батареи всегда присутствует легко воспламеняющийся газообразный водород, который может взорваться.



Аккумуляторные батареи должны храниться вне досягаемости детей.



В аккумуляторных батареях содержится серная кислота, которая вызывает сильную коррозию. Недопустимо попадание кислоты в глаза, а также на кожу или одежду.

При попадании кислоты в глаза их следует промывать чистой водой не менее 15 минут и немедленно обратиться за медицинской помощью. При попадании кислоты на кожу необходимо тщательно промыть пораженный участок.

Если пораженное место болит или имеет признаки ожога, следует немедленно обратиться за медицинской помощью.

- При подъеме аккумуляторной батареи с пластмассовым корпусом чрезмерное нажатие может привести к разливу аккумуляторной кислоты. Поднимать аккумуляторную батарею следует с помощью специального приспособления для ее переноски или держа её руками за противоположные углы.
- Запрещается пытаться выполнить пуск двигателя от внешнего источника, если замерз электролит в установленной на транспортном средстве аккумуляторной батарее.
- **ЗАПРЕЩАЕТСЯ** производить зарядку аккумуляторной батареи, если она подключена к транспортному средству.

- Система искрового зажигания работает под высоким напряжением. **ЗАПРЕЩАЕТСЯ** дотрагиваться до этих компонентов при работающем двигателе или включенном зажигании.
- Недопустимо соприкосновение между собой (+) и (-) кабелей для запуска от внешнего источника. При этом может образоваться искра.
- Аккумуляторная батарея может треснуть или взорваться, если пытаться производить пуск от внешнего источника с разряженной или замерзшей аккумуляторной батареей.

### К СВЕДЕНИЮ

Для предотвращения повреждения транспортного средства:

- Для пуска двигателя должен использоваться только 12-вольтовый источник питания (аккумуляторная батарея или другой источник питания).
- Запрещается пытаться выполнить пуск двигателя путем буксировки или толкания транспортного средства.

### Информация



Несоответствующая утилизация батареи может оказать вредное влияние на окружающую среду и здоровье человека. Утилизация батареи должна производиться согласно местным законам и нормам.

## Действия в чрезвычайной ситуации

### Процедура запуска двигателя от внешнего источника

1. Расположите транспортные средства на достаточно близком расстоянии друг от друга, чтобы длина кабелей для запуска от внешнего источника была достаточной.
2. Следует избегать контакта с вентиляторами и любыми другими движущимися деталями в моторном отсеке, даже если двигатель транспортного средства остановлен.
3. Выключите все электрические устройства, такие как радиоприемник, осветительные приборы, кондиционер и т. д. Установите рычаг переключения передач в положение Р (парковка, для транспортных средств с АКПП) или в нейтральное положение (для механической коробки передач), а также затяните стояночный тормоз. Двигатели на обоих транспортных средствах должны быть остановлены.

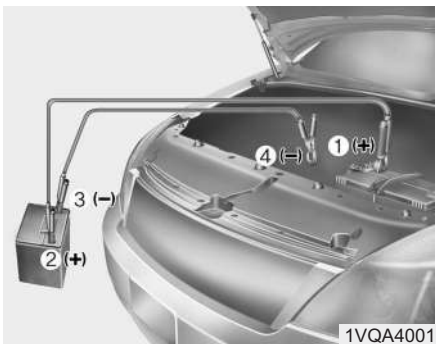

4. Подключите пусковые кабели, строго следуя указанной на рисунке последовательности. В первую очередь подключается пусковой кабель к положительному красному выводу (+) для пуска от внешнего источника на транспортном средстве с разряженной АКБ (1).
5. Второй конец пускового кабеля подключается к положительному (+) красному выводу АКБ/выводу для пуска от внешнего источника на транспортном средстве с заряженной АКБ (2).

6. Подсоедините второй пусковой кабель к черному отрицательному (-) выводу АКБ/«массе» шасси на транспортном средстве с заряженной АКБ (3).
7. Подсоедините другой конец второго пускового кабеля к черному отрицательному (-) выводу «массы» шасси на транспортном средстве с разряженной АКБ (4).

Недопустимо подключать кабели к каким-либо другим местам помимо соответствующих выводов АКБ, выводов для пуска от внешнего источника или соответствующей «массы». Недопустимо наклоняться над аккумуляторной батареей, когда производится подключение.

8. Запустите двигатель на транспортном средстве с заряженной батареей и дайте ему поработать несколько минут с частотой приблизительно 2 000 об/мин. После этого выполните пуск двигателя транспортного средства с разряженной АКБ.

Если двигатель не удается запустить после нескольких попыток, то, вероятно, необходимо выполнить техническое обслуживание. В этом случае следует обратиться за квалифицированной помощью. Если причина разрядки АКБ не очевидна, рекомендуется доставить транспортное средство официальному дилеру HYUNDAI для выполнения проверки.

Отсоединять кабели для запуска от внешнего источника следует в обратной последовательности:

1. Отсоедините пусковой кабель от черного отрицательного (-) вывода «массы» шасси на транспортном средстве с разряженной АКБ (4).
2. Отсоедините другой конец пускового кабеля от черного отрицательного (-) вывода АКБ/вывода «массы» шасси на транспортном средстве с заряженной АКБ (3).
3. Отсоедините второй пусковой кабель от положительного (+) красного вывода АКБ/вывода для пуска от внешнего источника на транспортном средстве с заряженной АКБ (2).
4. Отсоедините другой конец пускового кабеля от положительного (+) красного вывода для пуска от внешнего источника на транспортном средстве с разряженной АКБ (1).

## Действия в чрезвычайной ситуации

### ЕСЛИ ДВИГАТЕЛЬ ПЕРЕГРЕВАЕТСЯ

Если указатель температуры показывает перегрев, чувствуется потеря мощности или слышен громкий стук или свист, то двигатель, вероятно, перегревается. В этом случае необходимо:

1. Как можно быстрее съезьте с дороги и остановите транспортное средство в безопасном месте.
2. Переведите рычаг переключения передач в положение Р (парковка, для транспортных средств с АКПП) или в нейтральное положение (МКПП) и задействуйте стояночный тормоз. Выключить кондиционер, если он включен.

3. Если охлаждающая жидкость двигателя вытекает из под транспортного средства или из-под капота вырывается пар, двигатель необходимо остановить. Не следует открывать капот, пока не прекратится вытекание охлаждающей жидкости и выделение пара. Если протечек охлаждающей жидкости не видно, двигатель следует оставить работать, при этом необходимо убедиться, что вентилятор системы охлаждения двигателя работает. Если вентилятор не работает, двигатель должен быть остановлен.



4. Проверьте на отсутствие протечек охлаждающей жидкости радиатор, шланги и пространство под транспортным средством. (Если используется кондиционер, то вытекание из него холодной воды после остановки транспортного средства считается нормальным.)
5. При наличии протечек охлаждающей жидкости двигателя рекомендуется обратиться к официальному дилеру HYUNDAI.

**⚠ ОСТОРОЖНО**

**НЕ СЛЕДУЕТ** открывать пробку радиатора или в ы к р у ч и в а т ь сливную пробку, если двигатель еще не остыл. Может произойти выброс горячей охлаждающей жидкости и пара под давлением, что может стать причиной серьезной травмы.

Остановите двигатель и дождитесь, пока он остынет. При снятии пробки радиатора должна соблюдаться предельная осторожность. Для этого необходимо обернуть пробку толстой салфеткой и медленно повернуть ее против часовой стрелки до первой остановки. Отойти в сторону на время стравливания давления из системы охлаждения.

Когда все давление будет стравлено, нажать на пробку, используя толстую салфетку, и повернуть еще раз против часовой стрелки для окончательного снятия пробки расширительного бачка.

6. Если причину перегрева обнаружить не удалось, следует дождаться, когда температура двигателя вернется к норме. Затем, в случае необходимости, осторожно добавить в расширительный бачок охлаждающую жидкость до среднего уровня.
7. Осторожно продолжить движение, следя за признаками перегрева. В случае повторного возникновения перегрева необходимо обратиться за помощью к официальному дилеру HYUNDAI.

**⚠ ВНИМАНИЕ**

- Значительные потери охлаждающей жидкости указывают на наличие утечек в системе охлаждения, поэтому рекомендуется обратиться к официальному дилеру HYUNDAI для проверки системы.
- Если двигатель перегрелся в результате низкого уровня охлаждающей жидкости, при быстром добавлении большого количества охлаждающей жидкости в двигателе могут образоваться трещины. Для предотвращения повреждения охлаждающую жидкость следует добавлять медленными порциями.

## Действия в чрезвычайной ситуации

### СИСТЕМА КОНТРОЛЯ ДАВЛЕНИЯ В ШИНАХ (TPMS) (ПРИ НАЛИЧИИ)



ОТМ068003



ОТМ048164L

(1) Индикатор низкого давления в шинах / Индикатор неисправности TPMS

(2) Указатель положения низкого давления в шине и индикатор давления в шинах (отображается на ЖК дисплее)

#### Проверьте давление в шинах



ОТМ048125L

• Давление в шинах можно проверить в режиме «Assist» (помощь) на комбинации приборов.

**См. «Режимы ЖК дисплея» в главе 3.**

• Давление воздуха в шинах отображается через несколько минут движения после запуска двигателя.

• Если давление не отображается после остановки автомобиля, выводится сообщение «Drive to display [Начните движ. для отображен.]». Проверьте давление в шинах после начала движения.

• Отображаемые значения давления воздуха в шинах могут отличаться от измеренных с помощью шинного манометра.

• Единицы измерения давления в шинах можно изменить в настройках пользователя на комбинации приборов.

- Фунты/кв. дюйм, кПа, бар (см. «Режимы ЖК» в главе 3).



## Система контроля давления в шинах

### ОСТОРОЖНО

**Избыточное или недостаточное давление может уменьшить срок службы шины, негативно повлиять на управляемость транспортного средства и привести к внезапному разрыву шины, который может стать причиной потери управления и дорожно-транспортного происшествия.**

Каждая шина, включая запасную (при наличии) должна ежемесячно проверяться после охлаждения и накачивания до давления, рекомендованного производителем транспортного средства на табличке на транспортном средстве или этикетке давления накачивания шин.

(Если шины транспортного средства отличаются по размеру от указанных на табличке или этикетке давления накачивания шин, то следует определить надлежащее давление накачивания для данных шин самостоятельно.)

В качестве дополнительной функции обеспечения безопасности, транспортное средство оснащено системой контроля давления в шинах (TPMS), индикатор которой включается при недостаточном давлении в одной или нескольких шинах. Соответственно, когда загорается индикатор низкого давления в шинах, следует как можно быстрее остановиться, проверить шины и накачать их до надлежащего давления. Движение с недостаточным давлением в шине приводит к перегреву шины и может привести к ее разрыву.

Недостаточное давление также уменьшает эффективность расхода топлива и срок службы протектора шины, а также может повлиять на управляемость и тормозные характеристики транспортного средства.

Следует учесть, что TPMS не является заменой надлежащему обслуживанию шин и что поддержание надлежащего давления в шинах является обязанностью водителя, даже если давление не упало до уровня, при котором срабатывает индикатор низкого давления в шинах.

Транспортное средство также оснащено индикатором неисправности TPMS на случай неправильной работы системы. Индикатор неисправности системы TPMS объединен с индикаторным устройством низкого давления в шинах. При обнаружении неисправности индикаторное устройство будет мигать в течение примерно одной минуты и затем станет гореть постоянно.

## Действия в чрезвычайной ситуации

Эта последовательность будет повторяться при последующих пусках двигателя, пока неисправность присутствует. При горении индикатора неисправности система может оказаться не в состоянии обнаружить или сигнализировать о низком давлении в шинах.

Отказ TPMS может произойти по нескольким причинам, включая установку или замену других шин на транспортное средство, которые не позволяют TPMS правильно функционировать. Всегда проверяйте индикатор неисправности TPMS после замены одной или нескольких шин или колес на транспортном средстве, чтобы убедиться в том, что замена или смена шин или колес позволяет TPMS продолжать работать правильно.

### К СВЕДЕНИЮ

В следующих случаях рекомендуется обратиться к уполномоченному дилеру HYUNDAI для проверки системы.

1. Сигнализатор низкого давления в шинах или сигнализатор неисправности TPMS не высвечивается в течение 3 секунд при включении зажигания или при работе двигателя.
2. Индикатор неисправности TPMS остается включенным после мигания в течение примерно 1 минуты.
3. Индикаторное устройство положения шины с низким давлением остается включенным.



**Индикатор низкого давления в шине**



**Указатель положения низкого давления в шине и индикатор давления в шинах**

Когда включены предупреждающие индикаторы системы контроля давления в шинах и на ЖК дисплее комбинации приборов отображается предупреждающее сообщение, это означает, что в одной или нескольких шинах давление значительно ниже рекомендованного. В какой именно шине давление воздуха недостаточное будет указано предупреждающим сообщением и высвечиванием соответствующего положения.

При включении любой из ламп индикаторного устройства немедленно сбавьте скорость, избегая резких поворотов и учитывая то, что тормозной путь может быть увеличен. Необходимо как можно скорее остановиться и проверить шины. Накачайте шины до надлежащего давления, указанного на прикрепленной к транспортному средству табличке или на этикетке давления накачивания шин, расположенной на средней стойке со стороны водителя. Если невозможно добраться до станции технического обслуживания или если шина не держит давление, необходимо заменить колесо со спущенной шиной на запасное колесо.

Если после замены колеса с низким давлением в шине на запасное колесо проехать 10 минут со скоростью выше 25 км/ч, произойдет одно из следующих событий:

- Индикатор неисправности TPMS может мигать в течение приблизительно 1 мин, после чего будет гореть постоянно, так как на запасное колесо не установлен датчик TPMS.

#### **К СВЕДЕНИЮ**

**Запасное колесо не оснащено датчиком давления в шине.**



#### **ВНИМАНИЕ**

**В зиму или холодную погоду индикатор низкого давления может загореться, если давление в шинах приведено к рекомендованному давлению в теплую погоду. Это не означает неисправность в TPMS, так как пониженная температура приводит к снижению давления в шинах.**

**При переезде из теплой местности в холодную или наоборот или при сильном повышении или снижении температуры снаружи, следует проверить давление в шинах и привести давление накачивания шин к рекомендованному.**



#### **ОСТОРОЖНО**

**Повреждение в результате низкого давления**

**В результате чрезмерно сниженного давления в шинах транспортное средство становится неустойчивым. Это может привести к потере управления и увеличению тормозного пути.**

**Продолжение движения с недостаточным давлением в шинах может привести к их перегреву и разрыву.**

## Действия в чрезвычайной ситуации



### Индикатор неисправности системы контроля давления в шинах (TPMS)

В случае неисправности системы контроля давления в шинах индикаторное устройство низкого давления в шинах будет мигать в течение одной минуты и затем начнет гореть непрерывно.

Рекомендуется обратиться в официальный дилерский центр HYUNDAI для проверки системы.

#### К СВЕДЕНИЮ

В случае неисправности системы TPMS индикатор низкого давления в шинах не будет отображаться даже при недостаточном давлении в шинах.



### ВНИМАНИЕ

- Индикатор неисправности TPMS может мигать в течение приблизительно 1 минуты, а затем непрерывно гореть, если транспортное средство движется в зоне расположения кабелей подачи электропитания или радиопередатчиков, например, рядом с полицейскими участками, правительственными и муниципальными учреждениями, станциями радиовещания, военными объектами, аэропортами, вышками радиовещания и т. п. Они могут создавать помехи для нормальной работы системы контроля давления в шинах (TPMS).

- Индикатор неисправности TPMS может мигать в течение приблизительно 1 минуты, а затем непрерывно гореть, если используются цепи противоскольжения или если в транспортном средстве используются отдельные электронные устройства, такие как портативный компьютер, зарядное устройство для мобильных устройств, устройства автозапуска, навигация и т. п.

Это может мешать нормальному функционированию системы контроля давления в шинах (TPMS).

## Замена шин с TPMS

В случае падения давления воздуха в шине загорится сигнализатор низкого давления воздуха в шинах и будет указано, какая именно из шин спущена. Рекомендуется обратиться в официальный дилерский центр HYUNDAI для проверки системы.

### ВНИМАНИЕ

**Не рекомендуется использовать неутвержденные дилером HYUNDAI средства для ремонта и (или) накачивания шины с низким давлением. Использование неутвержденного дилером HYUNDAI герметика для шин может стать причиной повреждения датчика давления воздуха в шинах.**

Каждое колесо оборудовано датчиком давления воздуха в шинах, установленным в шине за штоком вентиля. Должны использоваться совместимые с системой TPMS колеса. Обслуживание шин рекомендуется производить у официального дилера HYUNDAI.

Если после замены колеса с низким давлением в шине на запасное колесо проехать 10 минут со скоростью выше 25 км/ч, произойдет одно из следующих событий:

- Индикатор неисправности TPMS может мигать в течение приблизительно 1 мин, после чего будет гореть постоянно, так как на запасное колесо не установлен датчик TPMS.

Визуальным осмотром не всегда удастся своевременно определить снижение давления воздуха в шинах. Для измерения давления воздуха в шинах должен использоваться качественный шинный манометр. Учтите, что в теплой шине (при вождении) считанное давление будет выше, чем в холодной (после остановке дольше, чем на 3 часа и проезде менее 1,6 км (1 мили) в течение 3 часов).

Следует дать шинам остыть, прежде чем производить измерение давления воздуха в шинах. Накачивание до рекомендованного давления следует производить при холодных шинах.

Под холодными шинами подразумевается, что транспортное средство не использовалось для поездок в течение 3 часов и проехало за этот 3-часовой период меньше 1,6 км (1 мили).

## Действия в чрезвычайной ситуации

### ОСТОРОЖНО

- TPMS не может информировать водителя о серьезных и внезапных повреждениях шин, вызванных внешними факторами, например, гвоздями или мусором на дороге.
- Если ощущается любая нестабильность транспортного средства, немедленно уберите ногу с педали акселератора, постепенно задействуйте тормоза и медленно съезьте с дороги в безопасное место.

### ОСТОРОЖНО

Внесение изменений и отключение составляющих системы контроля давления в шинах (TPMS) может отрицательно повлиять на возможность системы предупредить водителя о низком давлении в шине или неисправности TPMS.

Внесение изменений и отключение составляющих системы контроля давления в шинах (TPMS) может привести к аннулированию гарантии связанных систем автомобиля.

### ОСТОРОЖНО

#### Для ЕВРОПЫ

- Запрещается производить модификацию транспортного средства, так как это может повлиять на функциональность системы TPMS.
- Доступные на рынке колеса не оснащены датчиками TPMS.

Для обеспечения безопасности рекомендуется использовать детали для замены от официального дилера HYUNDAI.

- Если используются доступные на рынке колеса, обязательно должны использоваться одобренные дилером HYUNDAI датчики TPMS. Если транспортное средство не оборудовано датчиком TPMS или система TPMS не работает должным образом, транспортное средство может не пройти обязательный технический осмотр.

✳Все транспортные средства, проданные на ЕВРОПЕЙСКОМ рынке в указанный ниже период времени, должны быть оборудованы TPMS.

- Новые модели транспортных средств: 01 ноября 2012 г. ~
- Текущие модели транспортных средств: 01 ноября 2014 г. ~ (на основании регистрации транспортных средств)

## ЕСЛИ СПУЩЕНА ШИНА (С ЗАПАСНЫМ КОЛЕСОМ, ПРИ НАЛИЧИИ)

### ⚠ ОСТОРОЖНО

Замена шины может представлять опасность. Для снижения риска получения серьезных травм с вероятным смертельным исходом должны соблюдаться приведенные в этом разделе инструкции.

### ⚠ ВНИМАНИЕ

Соблюдайте осторожность при использовании ручки домкрата, избегая контакта с плоским торцом. Плоский торец имеет острые края, которыми можно порезаться.

### ⚠ ОСТОРОЖНО

Соблюдайте осторожность, так как при установке оригинального колеса под днищем автомобиля при замене на запасное дорожный просвет уменьшается.

При проезде искусственных неровностей для ограничения скорости движения транспорта, а также при движении вверх/вниз по склону и неровному дорожному покрытию двигайтесь на скорости ниже 30 км/ч (18 миль/ч).

### Домкрат и инструменты

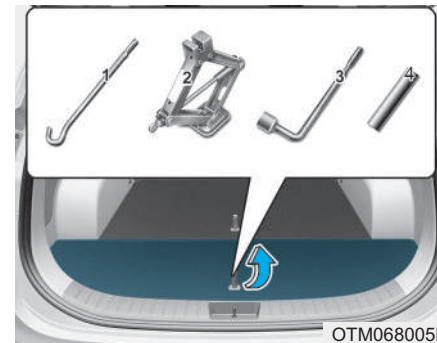

Домкрат, ручка домкрата и ключ для гаек колес хранятся в багажном отделении.

Для доступа к этому отделению потяните вверх крышку багажного отсека.

- (1) Рукоятка домкрата
- (2) Домкрат
- (3) Ключ для гаек колес
- (4) Головка

## Действия в чрезвычайной ситуации

### Инструкции по подъему автомобиля домкратом

Домкрат предназначен только для аварийной замены колеса.

Чтобы предотвратить дребезжание домкрата при движении транспортного средства храните его надлежащим образом.

Для снижения вероятности личной травмы соблюдайте руководство по подъему автомобиля домкратом.

### Извлечение и хранение запасной шины

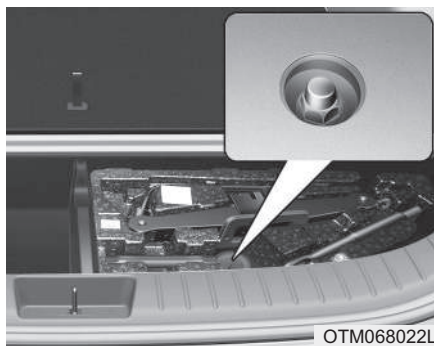

Запасное колесо хранится под транспортным средством непосредственно под грузовым отсеком.

Снятие запасного колеса:

1. Откройте багажник.
2. Найдите пластмассовую крышку шестигранного ключа и откройте с помощью монеты или плоской отвертки.

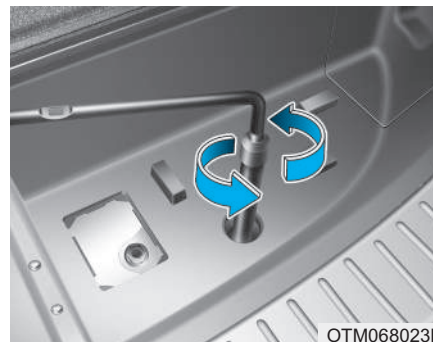

3. Установите головку на ключ для колесных гаек.
4. Ослабьте болты настолько, чтобы можно было снять запасное колесо.

Поворачивайте ключ против часовой стрелки до тех пор, пока запасное колесо не опустится на землю.





OTM068024L

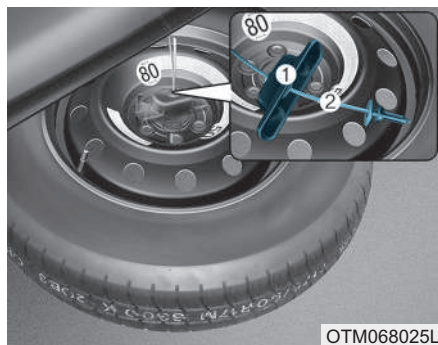

OTM068025L

5. После опускания запасного колеса на землю продолжайте вращать ключ против часовой стрелки, затем достаньте запасное колесо наружу.

Не следует вращать ключ чрезмерно, иначе устройство для крепления запасного колеса может быть повреждено.

6. Вытяните направляющую (1) и цепь (2) через центральное отверстие в шине.

Хранение запасного колеса:

1. Положите колесо на землю вентилем вверх.
2. Положите колесо под транспортное средство и пропустите направляющую держателя и цепь через центр колеса.
3. Поверните ключ по часовой стрелки до щелчка.

## ⚠ ВНИМАНИЕ

**Во избежание грохота запасного колеса убедитесь, что направляющая держателя запасного колеса правильно выровнена относительно центра запасного колеса.**

**В противном случае запасное колесо может упасть с держателя, что приведет к аварии.**

## Действия в чрезвычайной ситуации

### Замена колеса

#### ОСТОРОЖНО

Про подъеме домкратом транспортное средство может соскользнуть или перевернуться, что может стать причиной серьезной травмы или смерти. Должны быть приняты следующие меры предосторожности:

- Запрещается находиться под транспортным средством, которое опирается на домкрат.
- **ЗАПРЕЩАЕТСЯ** менять колесо на полосе движения. Замена колеса **ВСЕГДА** должна производиться за пределами дороги на ровной и твердой поверхности. Если не удается найти площадку с ровной и твердой поверхностью, необходимо вызвать эвакуатор.

- Используйте только входящий в комплект шоферского инструмента для данного транспортного средства домкрат.
- Домкрат для поднятия транспортного средства должен устанавливаться **ТОЛЬКО** в специально предназначенных для этого местах и **НИКОГДА** не должен устанавливаться под бамперы или другие части транспортного средства.
- Двигатель поднятого домкратом транспортного средства должен быть остановлен.
- Никто не должен находиться в транспортном средстве, если оно поднято с помощью домкрата.
- Необходимо следить, чтобы дети находились на достаточном расстоянии от дороги и от транспортного средства.

1. Установите транспортное средство на ровную площадку и прочно затяните стояночный тормоз.
2. Включить заднюю передачу (R) в случае механической коробки передач или P (парковка) в случае автоматической коробки передач.
3. Включите световую аварийную сигнализацию.



4. Извлеките из транспортного средства ключ для колесных гаек, домкрат, рукоятку домкрата и запасное колесо.
5. Заблокируйте заднюю и переднюю часть колеса, которое находится диагонально по отношению к домкрату.

## ⚠ ВНИМАНИЕ

### Замена шины

- В целях предотвращения качения автомобиля при замене шины обязательно затяните стояночный тормоз и заблокируйте колесо, расположенное по диагонали относительно заменяемому.
- Рекомендуется заблокировать (подпереть) колеса автомобиля и не размещать пассажиров внутри автомобиля во время подъема.



6. Ослабьте против часовой стрелки гайки крепления колеса, но не откручивайте их полностью, пока колесо не будет поднято над землей.

## Действия в чрезвычайной ситуации

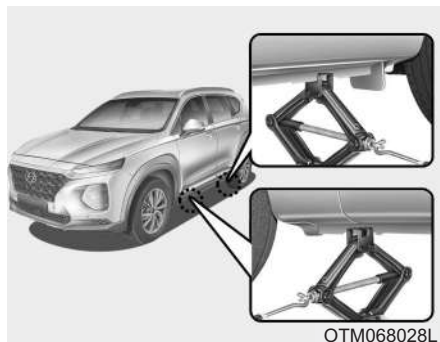

7. Поместите домкрат под переднюю или заднюю точку подъема, ближайшую к колесу, которое нужно заменить. Поместите домкрат в предусмотренное место под рамой. Точки подъема – это приваренные к раме пластины с двумя выступами и поднятой точкой для указания подъема.

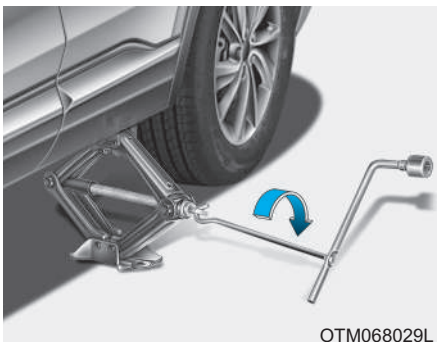

8. Вставьте рукоятку в домкрат и вращайте по часовой стрелке, пока колесо не оторвется от земли. Данное измерение равно приблизительно 30 мм (1,2 дюйма). Перед тем как отвернуть колесные гайки, убедитесь, что автомобиль не сместится, а вероятность соскальзывания исключена.

9. Ослабьте колесные гайки и открутите руками. Снимите колесо со шпилек и положите на землю, чтобы оно не укатилось. Чтобы установить колесо на ступицу поднимите запасное колесо, выравняйте отверстия со шпильками и установите на них колесо. Если не удастся это сделать, наклоните колесо вперед и сперва совместите верхнее отверстие с верхней шпилькой. Затем пошевелите колесо в стороны, пока оно не будет установлено на шпильки.

## ⚠ ОСТОРОЖНО

Колеса могут иметь острые края. Чтобы избежать возможных тяжелых травм, обращайтесь с ними осторожно. Перед установкой колеса на свое место убедитесь, что на ступице колеса нет препятствий (таких как грязь, каменноугольная смола, гравий и т. д.), которые помешают надежной установке колеса на ступицу.

При наличии удалите. Если между монтажными поверхностями колеса и ступицы нет надежного контакта, колесные гайки могут быть ослаблены со временем, что приведет к потере колеса. Потеря колеса может привести к потере управления. Это может привести к тяжелым травмам или летальному исходу.

10. Для повторной установки колеса удерживайте его на шпильках, затем установите гайки на шпильки и затяните от руки. При установке гайки направьте скошенную часть малого диаметра внутрь. Попробуйте подвигать шину в стороны, чтобы убедиться в надежности установки, затем затяните гайки рукой с максимальным усилием.
11. Опустите автомобиль на землю, поворачивая ключ против часовой стрелки.



Затем расположите ключ как показано на изображении и затяните колесные гайки. Убедитесь что гайка полностью находится внутри ключа. Не наступайте на рукоятку ключа и не используйте трубу-удлинитель.

Поочередно затяните все колесные гайки. Затем дважды надежность затяжки каждой гайки. После замены колес рекомендуется обратиться к уполномоченному дилеру HYUNDAI для проверки системы.

## Действия в чрезвычайной ситуации

### Момент затяжки колесной гайки:

Стальной диск и алюминиевый диск:  
11~13 кгс·м (79~94 фунт-сила-фут)

При наличии шинного манометра снимите колпачок клапана и проверьте давление в шинах. Если давление ниже нормы, следует вести транспортное средство на низкой скорости до ближайшей станции технического обслуживания для регулировки давления в шинах. Если давление слишком высокое, приспустите до нужного уровня. После регулировки давления воздуха в шине колпачок вентиля должен быть закручен на место. Если колпачок не будет закручен на место, вероятна утечка воздуха из шины. Если колпачок вентиля потерян, необходимо купить новый и завернуть его на место при первой же возможности.

После замены колес установите спущенную шину на место запасной и верните домкрат и инструменты на свои места.

### К СВЕДЕНИЮ

- После установки запасного колеса необходимо при первой же возможности проверить давление воздуха в шине. Установить рекомендованное давление.
- После замены колес проедьте 50 км, затем убедитесь, что колесные гайки надежно затянуты. Повторно проверьте затяжку колесных гаек после проезда более 1 000 км.



### ВНИМАНИЕ

На этом транспортном средстве используются шпильки и гайки крепления колес с метрической резьбой. При замене колеса убедитесь, что гайки установлены обратно на свои места, или, если требуется замена гаек, используйте гайки с метрической резьбой и аналогичной конфигурацией фаски. Установка гайки с неметрической резьбой на шпильки с метрической резьбой не позволит надежно затянуть гайки, а также приведет к повреждению шпилек, в результате чего потребуются их замена.

Учтите, что на большинстве колесных гаек не используется метрическая резьба. Перед тем как установить гайки на шпильки и затянуть их, внимательно проверьте резьбу на шпильках. В случае сомнений рекомендуется проконсультироваться с авторизованным дилером HYUNDAI.

**⚠ ОСТОРОЖНО****Колесные шпильки**

**Поврежденные шпильки не смогут надежно удерживать колесо на месте. Это может привести к потере колеса, и, как следствие, тяжелым травмам в результате ДТП.**

Хранение запасного колеса, домкрата и ключа для гаек колес должно производиться надлежащим образом, чтобы предотвратить их дребезжание при движении транспортного средства.

**⚠ ОСТОРОЖНО****Неправильное давление воздуха в запасном колесе**

**После установки запасного колеса как можно быстрее проверьте давление воздуха в нем. Если необходимо, отрегулируйте давление. См. «Колеса и шины» в разделе 8.**

**Использование компактного запасного колеса (при наличии)**

Компактное запасное колесо предназначено для использования только в чрезвычайных ситуациях. В случае установки компактного запасного колеса управлять транспортным средством следует осторожно, соблюдая все меры предосторожности.

**⚠ ОСТОРОЖНО**

**Для предотвращения повреждения компактного колеса и последующей потери управления с вероятной аварией:**

- **Компактное запасное колесо должно использоваться только в чрезвычайных обстоятельствах.**
- **Скорость транспортного средства не должна превышать 80 км/ч (50 миль/ч).**
- **Недопустимо превышать максимальную нагрузку или грузоподъемность, указанную на боковине компактного запасного колеса.**
- **Запрещается использовать компактное запасное колесо постоянно. Ремонт или замена оригинальной шины должны быть выполнены как можно быстрее, чтобы предотвратить повреждение компактного запасного колеса.**

## Действия в чрезвычайной ситуации

При использовании компактного запасного колеса на транспортном средстве:

- После установки компактного запасного колеса в нем должно быть проверено давление воздуха. Давление воздуха в компактном запасном колесе должно равняться 420 кПа (60 фунтов/кв. дюйм).
- В случае установки компактного запасного колеса не следует пользоваться услугами автоматических моек.
- Компактное запасное колесо не должно использоваться на других транспортных средствах, поскольку оно предназначено только для этого транспортного средства.
- Срок службы протектора шины компактного запасного колеса меньше, чем срок службы обычной шины. Износ протектора шины компактного запасного колеса должен регулярно проверяться. Замена должна производиться на такую же шину, в случае необходимости.

- Недопустимо использование более одного компактного запасного колеса за один раз.
- Буксировка прицепа недопустима, если на транспортном средстве установлено компактное запасное колесо.

### К СВЕДЕНИЮ

После ремонта и установки оригинального колеса на место гайки крепления должны быть затянуты с соответствующим моментом. Момент затяжки гаек крепления колеса: 11~13 кгс·м (79~94 фунт-сила-фута).

### ВНИМАНИЕ

Для предотвращения повреждения компактного запасного колеса и транспортного средства:

- Двигаться следует на достаточно низкой скорости, в зависимости от состояния дороги, чтобы избежать различных опасностей, таких как выбоины или грязь.

- Не проезжайте через препятствия. Диаметр шины компактного запасного колеса меньше диаметра обычной шины, в результате чего дорожный просвет уменьшается примерно на 25 мм (1 дюйм).
- Недопустимо устанавливать на компактное запасное колесо колесные цепи. Из-за меньшего размера колеса колесные цепи не могут быть установлены должным образом.
- Недопустима установка шины компактного запасного колеса на другие колеса. Для установки на компактное запасное колесо не должны использоваться стандартные шины, зимние шины, декоративные колпаки или облицовочные кольца.



## Наклейка на домкрат

■ Пример

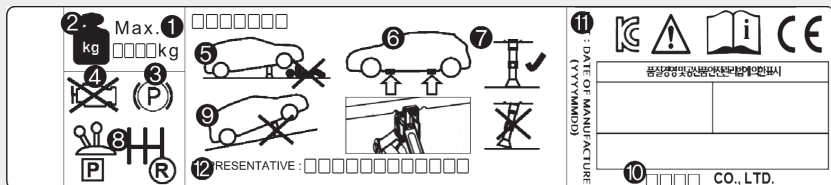



OOS067043

※ Фактическая наклейка домкрата на транспортном средстве может отличаться от указанной на рисунке. Подробная спецификация указана на наклейке, прикрепленной к домкрату.

1. Наименование модели
2. Максимально допустимая нагрузка
3. При использовании домкрата задействуйте стояночный тормоз.
4. При использовании домкрата заглушите двигатель.
5. Запрещается находиться под транспортным средством, которое опирается на домкрат.
6. Предусмотренные места установки под рамой
7. При поддомкрачивании транспортного средства основание домкрата должно быть расположено вертикально и должно находиться под точкой подъема.
8. На транспортных средствах с МКПП включите передачу заднего хода, на транспортных средствах с АКПП переведите рычаг в положение P.
9. Домкрат должен опираться на прочную горизонтальную поверхность.
10. Изготовитель домкрата
11. Дата производства
12. Компания-представитель и ее адрес

## Действия в чрезвычайной ситуации

## Декларация о соответствии домкрата нормам ЕС

	
<b>EC Declaration of Conformity</b> <b>according to EC Machinery Directive 2006/42/EC</b>	
We, <b>SAMKI IND. CO., LTD.</b> # 22, Hyojuk3-Gil, Buk-Gu, Ulsan, Korea declare under our sole responsibility that the product	
<b>Product</b>	: Jack Assembly
<b>Type Designation(s)</b>	: Jack Assembly-600kg, Jack Assembly-700kg Jack Assembly-800kg, Jack Assembly-1000kg Jack Assembly-1200kg, Jack Assembly-1500kg
<b>Serial No.</b>	: N/A
<b>Year of Manufacture</b>	: 2013
to which this declaration relates is in conformity with the following standard(s) or other normative document(s):	
EN ISO12100 (2010)	Safety of machinery - General principles for design – Risk assessment and risk reduction
EN ISO12100-2/A1 (2009)	Safety of machinery - Basic concepts, general principles for design, Part 2 : Technical principles
EN 1494/A1 (2008)	Mobile or movable jacks and associated lifting equipment
following the provisions of Directive(s): 2006/42/EC Directive on the approximation of the laws of Member States relating to machinery (OJ L157 Jun. 9, 2006)	
Ulsan, Korea / Jul. 25, 2013 <u>Hyun Duck Cho</u> President  (Place and date of issue)/(name and signature or equivalent making of authorized person)	
* T.C.F Compiling Person: <u>Safenet Limited (European Notified body : 1674)</u> <u>Denford Garage, Denford, Kettering Northants, NN14 4EQ, England</u>	

JACKDOC14S

## ЕСЛИ СПУЩЕНА ШИНА (С КОМПЛЕКТОМ ДЛЯ РЕМОНТА ШИН, ПРИ НАЛИЧИИ)



OTM068005

Для обеспечения безопасности перед использованием внимательно прочитайте приведенные в данном руководстве инструкции.

- (1) Компрессор
- (2) Баллончик с шинным герметиком

Комплект для ремонта шин в полевых условиях является временным решением по ремонту шин, рекомендуется как можно скорее обратиться к уполномоченному дилеру HYUNDAI для проверки системы.

### ⚠ ВНИМАНИЕ

Если спущено две или больше шин, не используйте шинный герметик, поскольку один баллончик с Tire Mobility Kit предназначен для ремонта только одного спущенного колеса.

### ⚠ ОСТОРОЖНО

Не используете шинный герметик для ремонта в случае прокола в боковине покрышки. Это может стать причиной аварии в случае разрыва шины.

### ⚠ ОСТОРОЖНО

Выполните ремонт шин как можно скорее. После ремонта с помощью герметика шина может потерять давление в любое время.

### Введение

При наличии комплекта для ремонта шин Tire Mobility Kit транспортное средство останется на ходу даже после прокола шины.

Система, состоящая из компрессора и герметизирующего компаунда, позволяет просто и эффективно отремонтировать в большинстве случаев проколы в легковых шинах, вызванных гвоздями или аналогичными мелкими предметами, восстанавливая при этом давление в шине.

Убедившись, что давление в шине не падает, на отремонтированной таким образом шине можно преодолеть расстояние до 200 км (120 миль) при максимальной скорости 80 км/ч (50 миль/ч), чтобы произвести ремонт или замену шины на ближайшей станции технического обслуживания.

## Действия в чрезвычайной ситуации

Вероятно, что некоторые шины, особенно с проколами большого диаметра или повреждением боковины, не удастся отремонтировать таким образом. Потеря давления в шине может негативно сказаться на характеристиках шины.

По этой причине следует избегать резких маневров, особенно если транспортное средство в загруженном состоянии или буксируется прицеп.

Шинный герметик Tire Mobility Kit не предназначен для постоянного ремонта шин и один баллончик должен использоваться для ремонта только одной шины. В данной инструкции приводятся пошаговые действия для временного ремонта проколов в шинах.

Прочитайте раздел «Примечания относительно безопасного использования ремонтного комплекта для шин».

### ОСТОРОЖНО

**Не используйте комплект для ремонта шин (ТМК), если шина сильно повреждена при движении со спущенной шиной.**

**С помощью ТМК могут быть заделаны только проколы в области протектора шины.**

### Примечания относительно безопасного использования ремонтного комплекта для шин

- Припаркуйте автомобиль на обочине дороги, чтобы иметь возможность работать с ремонтным комплектом для шин в стороне от дорожного движения.
- Для обеспечения неподвижности автомобиля, даже на достаточно ровной поверхности, задействуйте стояночный тормоз.
- Используйте ремонтный комплект для шин только для заделывания проколов и накачки легковых шин. С помощью ремонтного комплекта для шин могут быть заделаны только проколы в области протектора шины.
- Не используйте на велосипедных, мотоциклетных или каких-либо других типах шин.

- Если шина и колесо повреждены, в целях безопасности не следует использовать ремонтный комплект для шин.
- Использование комплекта для ремонта шин может быть неэффективно для повреждений диаметром больше 6 мм (0,24 дюйма).  
Если шину не получается сделать пригодной для эксплуатации с помощью комплекта для ремонта шин, то мы рекомендуем обратиться к авторизованному дилеру HYUNDAI.
- Не используйте комплект для ремонта шин, если шина сильно повреждена при движении со спущенной шиной.
- Не вытаскивайте посторонние предметы, такие как гвозди и винты, которые проткнули шину.
- Если автомобиль находится вне помещения, не останавливайте двигатель. В противном случае, работающий компрессор может разрядить АКБ автомобиля.
- Не оставляйте комплект для ремонта шин без присмотра во время использования.
- Не оставляйте компрессор работать на более 10 минут подряд, так как это может привести к его перегреву.
- Не используйте комплект для ремонта шин, если температуры окружающей среды ниже  $-30\text{ }^{\circ}\text{C}$  ( $-22\text{ }^{\circ}\text{F}$ ).
- В случае попадания герметика на кожу тщательно промойте кожу большим количеством воды. Если раздражение не проходит, обратитесь за медицинской помощью.
- Если герметик попал в глаза, промывайте глаза водой в течение не менее 15 минут. Если раздражение не проходит, обратитесь за медицинской помощью.
- При проглатывании герметика промойте рот водой и пейте достаточное количество воды. Не давайте ничего потерявшему сознание человеку, немедленно обратитесь за медицинской помощью.
- Длительное воздействие герметика может привести к повреждению тканей и органов, таких как почки.

## Действия в чрезвычайной ситуации

### Компоненты ремонтного комплекта для шин

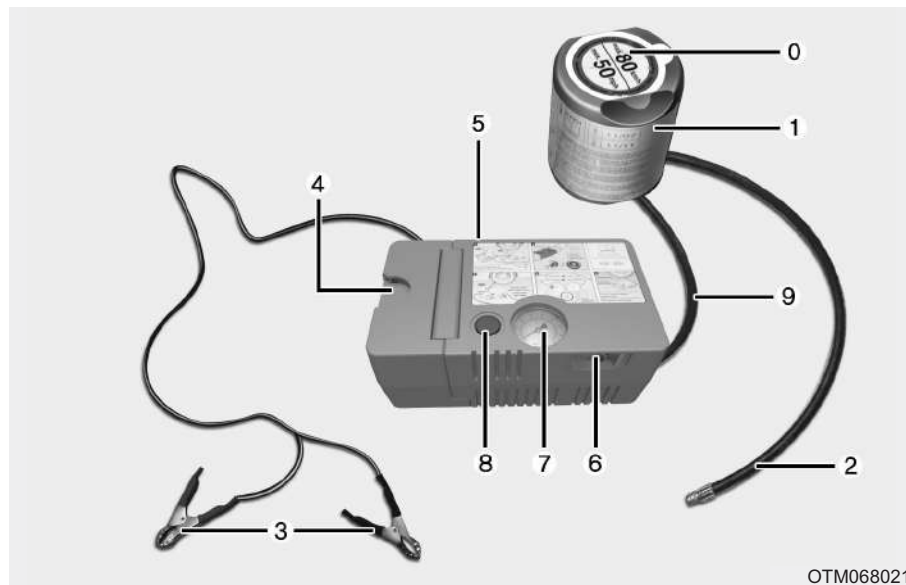

ОТМ068021

0. Этикетка с указанием ограничения скорости
1. Баллончик с шинным герметиком и этикетка с указанием об ограничении скорости
2. Наливной шланг от баллончика с шинным герметиком к колесу
3. Соединители и кабели для прямого подключения АКБ
4. Держатель для баллончика с шинным герметиком
5. Компрессор
6. Выключатель
7. Манометр для измерения давления воздуха в шине
8. Кнопка снижения давления воздуха в шине
9. Шланг для соединения компрессора с баллончиком с шинным герметиком или с колесом

6-34

Соединители, кабель и соединительный шланг хранятся в корпусе компрессора.

Должна строго соблюдаться указанная последовательность действий, иначе вероятно выброс герметика под высоким давлением.

#### **⚠ ОСТОРОЖНО**

**Герметик с истекшим сроком годности**

**Недопустимо использовать шинный герметик с истекшим сроком годности (указан на упаковке герметика). При этом увеличивается риск отказа шины.**

## **⚠ ОСТОРОЖНО**

### **Герметик**

- Должен храниться вне досягаемости детей.
- Не допускайте попадания в глаза.
- Не проглатывайте.

## **Использование ремонтного комплекта для шин**

### **⚠ ВНИМАНИЕ**



Снять этикетку с указанием об ограничении скорости (0) с баллончика с шинным герметиком (1) и расположить в транспортном средстве на хорошо видимом месте (на рулевом колесе, например) в качестве напоминания водителю о недопустимости превышения указанной скорости.

1. Встряхните баллончик с шинным герметиком.



2. Накрутите соединительный шланг (9) на соединитель баллончика с шинным герметиком.
3. Убедитесь, что кнопка компрессора (8) не нажата.

**6**

Действия в чрезвычайной ситуации

## Действия в чрезвычайной ситуации



4. Открутите колпачок вентиля со спущенного колеса и накрутите вместо него подающий шланг (2) от баллончика с шинным герметиком.



5. Установите резервуар с герметиком в корпус компрессора (4), чтобы резервуар располагался вертикально.

6. Убедиться, что компрессор выключен (положение «0»).



7. Подсоедините кабели ТМК в указанном порядке.

- ① КРАСНЫЙ кабель: (+) вывод АКБ
- ② ЧЕРНЫЙ кабель: (-) вывод АКБterminal

### ⚠ ВНИМАНИЕ

Надежно подсоедините подающий шланг герметика к клапану. В противном случае герметик может двигаться в обратном направлении, засоряя подающий шланг.

### ⚠ ВНИМАНИЕ

- Неправильное подключение ТМК опасно. Поэтому в целях предотвращения травм, повреждения ТМК или АКБ следуйте инструкциям по подключению кабелей ТМК.



- При отсоединении кабелей ТМК сперва отсоедините ЧЕРНЫЙ (-) кабель от АКБ, затем отсоедините КРАСНЫЙ (+) кабель.
- При отключении и подключении кабелей АКБ остерегайтесь искр.

8. Включить компрессор при включенном зажигании на 5~7 минут, чтобы создать в баллончике с герметиком необходимое давление (См. «Колеса и шины» в главе 8). Давление накачивания шины на данный момент не имеет значения, оно будет проверено и откорректировано позже. Следует соблюдать осторожность, чтобы не создать в шине чрезмерного давления.

При наполнении шины герметиком необходимо держаться от нее на достаточном расстоянии.

**⚠ ВНИМАНИЕ**

**Давление воздуха в шинах**

Не допустимо начинать движение на транспортном средстве, если давление в шине ниже 29 фунтов/дюйм<sup>1</sup> (200 кПа). Это может стать причиной аварии в случае разрыва шины.

9. Выключить компрессор.

10. Отсоединить шланги от баллончика с шинным герметиком и от вентиля шины.

Положить ТМК отведенное для него место хранения в транспортном средстве.

**⚠ ОСТОРОЖНО**

**Монооксид углерода**

Длительная работа двигателя в помещении с плохой вентиляцией (например, в здании) может привести к отравлению монооксидом углерода и удушью.

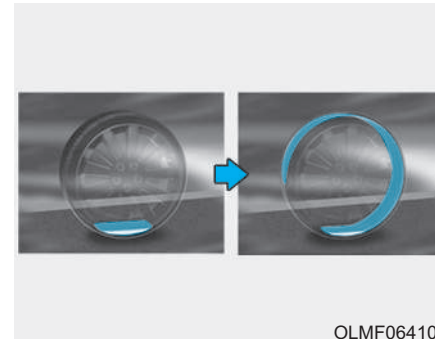

OLMF064106

#### Распределение герметика

11. Немедленно начать двигаться и проехать примерно 7~10 км (4~6 миль или около 10 мин) для равномерного распределения герметика в шине.

Не превышайте скорость 80 км/ч (50 миль/ч). Если возможно, не замедляйтесь до скорости менее 20 км/ч (12 миль/ч).

## Действия в чрезвычайной ситуации

Если при движении будет чувствоваться чрезмерная вибрация, неустойчивость или шум, необходимо снизить скорость и остановить транспортное средство в безопасном месте.

После этого следует обратиться в дорожную службу или в буксировочную компанию.

### Проверка давления воздуха в шинах



1. Проедьте примерно 7~10 км (4~6 миль или около 10 мин) и остановитесь в безопасном месте.
2. Подключите соединительный шланг компрессора (9) непосредственно к вентилю шины.
3. Подключите шнур питания компрессора к розетке транспортного средства.
4. Отрегулируйте давление в шинах до рекомендуемого значения.

При включенном зажигании выполните следующее.

- Для увеличения давления воздуха в шинах: Включить компрессор (положение «I»). Включить компрессор на короткое время для проверки текущего давления накачивания шины.

- Для уменьшения давления воздуха в шинах: Нажмите кнопку (8) на компрессоре.

#### К СВЕДЕНИЮ

Не позволяйте компрессору работать дольше 10 минут — это может привести к перегреву и повреждению устройства.

#### **i** Информация

Манометр может отображать значение выше фактического, когда работает компрессор. Для получения точного значения отключите компрессор.

 **ВНИМАНИЕ**

Если давление воздуха не поддерживается, выполните повторный пробный заезд, затем см. «Распределение герметика». Затем повторите шаги с 1 по 4.

Использование ТМК может быть неэффективно для повреждений диаметром больше 4 мм (0,16 дюйма).

Если шину не удастся сделать пригодной для эксплуатации при помощи комплекта для ремонта шин, рекомендуется обратиться к официальному дилеру HYUNDAI.

 **ОСТОРОЖНО**

Давление в шинах должно быть не ниже 220 кПа (32 фунта/дюйм). Если это не так, не продолжайте движение.

После этого следует обратиться в дорожную службу или в буксировочную компанию.

 **ВНИМАНИЕ**

Датчик давления в шине (при наличии TPMS)

Герметик с датчика давления воздуха и из шины должен удаляться при замене шины на новую. При этом датчик должен быть проверен в сервисном центре официального дилера.

 **Информация**

При установке отремонтированной или запасной шины на автомобиль затяните гайки крепления колес с моментом 11~13 кгс·м (79~94 фунт-сила-фута).

## Действия в чрезвычайной ситуации

### БУКСИРОВКА

#### Служба перемещения транспортных средств

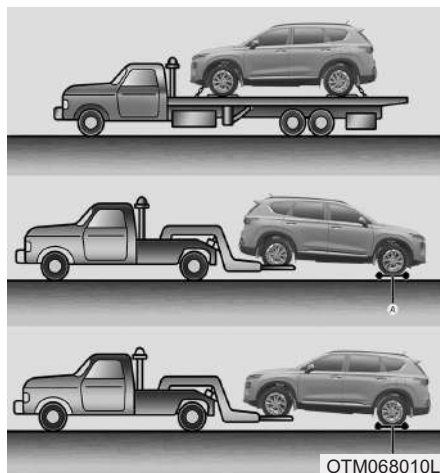

[A]: Подкатные тележки

В случае необходимости аварийной буксировки рекомендуется обратиться к официальному дилеру HYUNDAI или в коммерческую службу эвакуации автомобилей.

Для предотвращения повреждения транспортного средства должны соблюдаться соответствующие процедуры подъема и буксировки. Рекомендуется использовать подкатные тележки или платформу.

#### ВНИМАНИЕ

**Запрещается буксировка полноприводных (4WD) транспортных средств, когда колеса касаются земли. Это может вызвать повреждение коробки передач или системы полного привода.**

Буксировка транспортных средств с приводом 2WD допустима, когда задние колеса находятся на земле (без подкатных тележек), а передние колеса подняты.

Если любое из колес или компонентов подвески повреждено или если транспортное средство буксируется с передними колесами на земле, под передними колесами должна использоваться подкатная тележка.

В случае буксировки эвакуатором, когда подкатные тележки не используется, всегда должна подниматься передняя часть транспортного средства, а не задняя.

## ⚠ ВНИМАНИЕ

- Недопустима буксировка транспортного средства, если передние колеса касаются земли. Это может вызвать повреждение транспортного средства.



ОТМ068013

- Недопустима буксировка на гибкой сцепке. Необходимо использовать колесный подъемник или платформу.

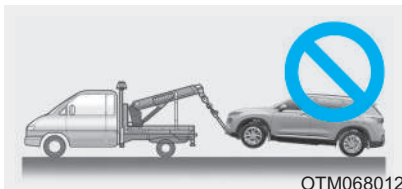

ОТМ068012

## ⚠ ОСТОРОЖНО

Если транспортное средство оснащено датчиком опрокидывания, тогда на время буксировки выключатель зажигания должен быть установлен в положение LOCK/OFF или ACC. Боковые подушки и шторки безопасности могут раскрыться, если датчиком будет определена ситуация опрокидывания.

В случае аварийной буксировки транспортного средства без тележки для колес:

1. Установите ключ зажигания в положение ACC.
2. Установите рычаг переключения передач в положение «N» (нейтраль).
3. Отпустите стояночный тормоз.

## ⚠ ВНИМАНИЕ

Если рычаг переключения передач не установлен в положение N (нейтраль), это может привести к внутреннему повреждению коробки передач.

## Действия в чрезвычайной ситуации

### Съемный буксирный крюк

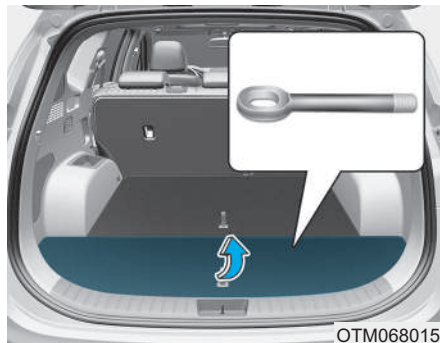

1. Откройте багажник и достаньте буксирный крюк из ящика с инструментами.

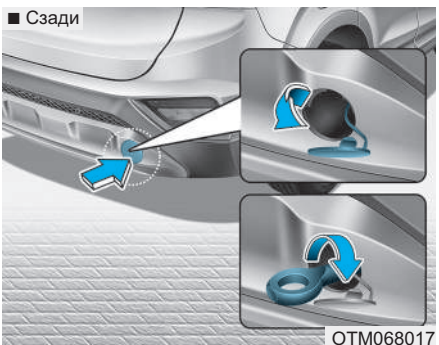
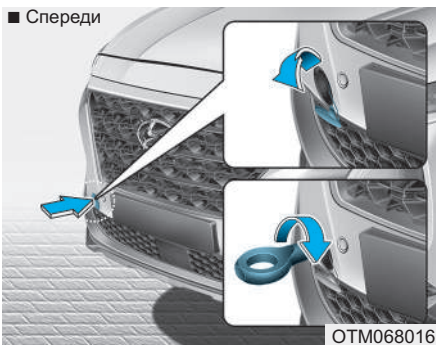

2. Снимите крышку отверстия бампера, нажав на ее нижнюю часть.

3. Установите буксирный крюк, заворачивая его до упора по часовой стрелке в отверстие.

4. После завершения использования выверните буксирный крюк и установите на место крышку.

## Аварийная буксировка

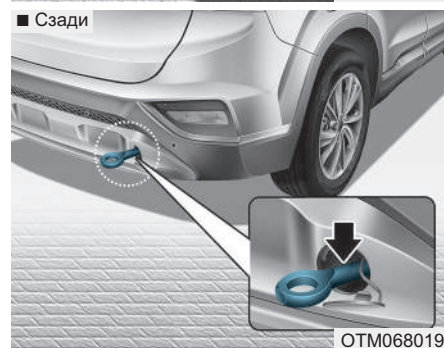

В случае необходимости буксировки рекомендуется обратиться к официальному дилеру HYUNDAI или в коммерческую службу эвакуации автомобилей.

Если в аварийной ситуации невозможно вызвать эвакуатор, в качестве временного средства автомобиль можно отбуксировать за трос или цепь, прикрепив их к переднему или заднему буксирному крюку.

При буксировке транспортного средства с помощью троса или цепи должна соблюдаться предельная осторожность. Водитель должен находиться в транспортном средстве для управления с помощью рулевого колеса и педали тормоза.

Буксировка таким способом допустима только на дорогах с твердым покрытием, на короткое расстояние и на низкой скорости. Кроме того, колеса, мосты, трансмиссия, рулевое управление и тормоза должны находиться в исправном состоянии.

При аварийной буксировке всегда должны быть выполнены следующие действия:

- Установите ключ зажигания в положение ACC, чтобы разблокировать рулевое колесо.
- Установите рычаг переключения передач в положение «N» (нейтраль).
- Отпустите стояночный тормоз.
- Нажимать педаль тормоза придется с большим усилием по сравнению с обычным. Эффективность торможения при этом будет снижена.
- Для управления рулем потребуется затрачивать больше усилий, поскольку система гидроусилителя руля будет в нерабочем состоянии.
- В качестве тягача должно использоваться более тяжелое транспортное средство.
- Между водителями обоих транспортных средств должна поддерживаться связь.

## Действия в чрезвычайной ситуации

- Перед аварийной буксировкой необходимо убедиться в исправном состоянии буксировочного крюка.
- Надежно прикрепите к буксирному крюку буксирный трос или цепь.
- Не допускайте резких рывков. Трогаться с места следует плавно и прилагать равномерное усилие.

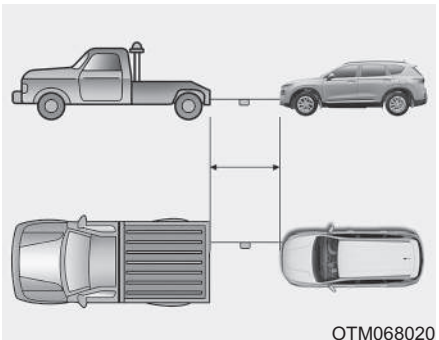

- Длина буксирного троса или цепи должна быть не менее 5 м (16 футов). Для обеспечения лучшей видимости в середине буксирного троса следует прикрепить белую или красную ткань (шириной около 30 см (12 дюймов)).
- При буксировке трос или цепь должны оставаться в натянутом состоянии.
- Перед буксировкой необходимо убедиться в отсутствии протечек жидкости из автоматической коробки передач.

При наличии протечек жидкости для АКПП буксировку следует производить с помощью погрузочной платформы или буксировочной тележки.

### ВНИМАНИЕ

Для предотвращения повреждения транспортного средства при буксировке:

- При использовании буксирных крюков тянуть необходимо прямо вперед. Недопустимо тянуть в сторону или под вертикальным углом.
- Не следует использовать буксирные крюки для вытаскивания транспортного средства из грязи, песка и т. п., если транспортное средство не может выбраться самостоятельно.
- Во избежание повреждения АКПП скорость транспортного средства должна быть ограничена до 15 км/ч (10 миль/ч), а расстояние буксировки не должно превышать 1,5 км (1 милю).



## АВАРИЙНЫЙ КОМПЛЕКТ (ПРИ НАЛИЧИИ)

Транспортное средство оснащено аварийным комплектом, предназначенном для использования в чрезвычайной ситуации.

### Огнетушитель

При наличии небольшого возгорания для его тушения может использоваться огнетушитель. Для этого необходимо выполнить следующие действия.

1. Вытащите предохранительный штифт наверху огнетушителя, которым предотвращается случайное нажатие ручки.
2. Направьте сопло на очаг пожара.
3. Встать на расстоянии около 2,5 м (8 футов) от пламени и нажать ручку для разряда огнетушителя. При отпуске ручки разряд прекращается.
4. Перемещайте сопло вперед и назад в сторону очага пожара. После того как пламя будет сбито следует продолжать наблюдение, так как возможно повторное возгорание.

### Аптечка

Предназначена для использования при предоставлении первой помощи. В состав входят ножницы, перевязочный материал, липкий пластырь и т. д.

### Знак аварийной остановки

Знак аварийной остановки должен быть установлен на дороге для предупреждения приближающихся транспортных средств при чрезвычайных ситуациях, как остановка транспортного средства на обочине из-за неисправности.

### Шинный манометр (при наличии)

Шины обычно теряют немного воздуха при ежедневном использовании и, вероятно, иногда придется добавлять воздух. Это не признак негерметичности шины, а следствие нормального износа. Давление в шинах всегда должно проверяться в холодном состоянии, поскольку давление увеличивается при увеличении температуры.

Для проверки давления в шинах должны быть выполнены следующие действия:

1. Открутите колпачок ниппеля на ободе колеса.
2. Прижмите манометр к ниппелю и удерживайте. При этом будет выпущено небольшое количество воздуха. Манометр следует прижимать достаточно крепко, чтобы прекратился выход воздуха.
3. Манометр активируется при плотном прижатии.
4. По показанию манометра можно определить фактическое давление воздуха в шинах.
5. Установите давление в шинах согласно спецификации. См. «Колеса и шины» в главе 8.
6. Установите колпачок ниппеля на место.

## Действия в чрезвычайной ситуации

### ЭКСТРЕННЫЙ ВЫЗОВ ЭРА-ГЛОНАСС (ПРИ НАЛИЧИИ)

На данном автомобиле установлено устройство\* вызова экстренных служб, подключенное к системе «ЭРА-ГЛОНАСС». Система ЭРА-ГЛОНАСС — это автоматизированная система вызова экстренных оперативных служб при дорожно-транспортном или ином\*\* происшествии на автомобильных дорогах Российской Федерации.

Данная система позволяет в случае необходимости связаться с оператором Единой дежурно-диспетчерской службы (ЕДДС) в случае какого-либо происшествия на автомобильных дорогах РФ. Система ЭРА-ГЛОНАСС, с учетом условий, установленных в данном Руководстве по эксплуатации Автомобиля, а также в Сервисной книжке к Автомобилю, передает минимальный набор данных в Единую дежурно-диспетчерскую службу, в т.ч. такие, как местоположение автомобиля, модель автомобиля, код VIN (идентификационный номер автомобиля).

\* Под устройством ЭРА-ГЛОНАСС в данном руководстве по эксплуатации автомобиля понимается оборудование, установленное на автомобиль и обеспечивающее взаимодействие с системой ЭРА-ГЛОНАСС.

\*\* Под «иными происшествиями» понимаются любые происшествия на автомобильных дорогах РФ, следствием которых стало наличие пострадавших, и/или кому-либо требуется помощь. в случае фиксации какого-либо происшествия необходимо остановить автомобиль и нажать кнопку SOS (местоположение данной кнопки приведено на рисунке в подразделе «экстренный вызов ЭРА-ГЛОНАСС (при наличии)» настоящего руководства по эксплуатации). при этом при совершении вызова сформируется набор данных об автомобиле, с которого совершён вызов, и произойдет соединение с оператором еддс, которому необходимо рассказать о причине вызова.

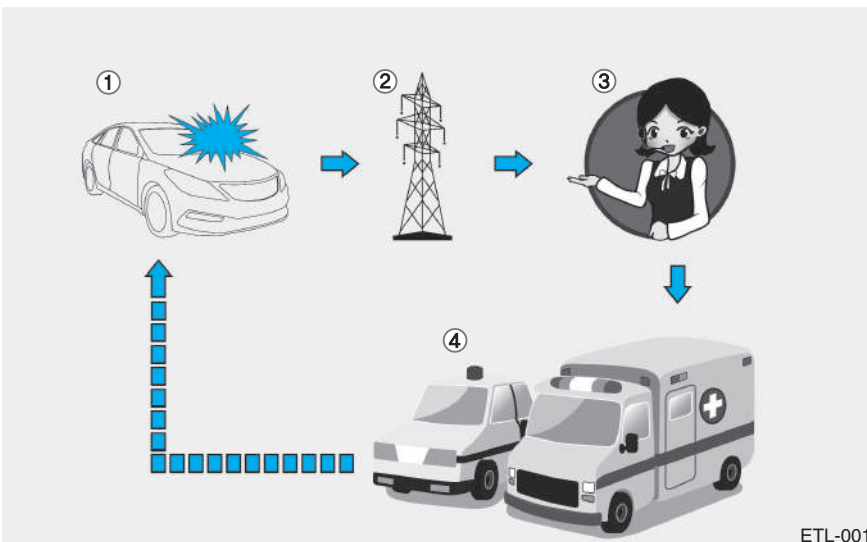

ETL-001

- ① Дорожно-транспортное происшествие
- ② Сеть беспроводной связи
- ③ Единая дежурно-диспетчерская служба (ЕДДС)
- ④ Спасательная

После передачи данных, сохраненных в системе ЭРА-ГЛОНАСС, в спасательный центр для оказания соответствующей помощи водителю и пассажирам, эти данные удаляются по завершении спасательной операции.

За работу составляющих системы ЭРА-ГЛОНАСС (за исключением оборудования, установленного на Автомобиль), ответственность несет оператор системы «ЭРА-ГЛОНАСС» (АО «ГЛОНАСС») в соответствии с положениями Федерального закона 395-ФЗ от 28.12.2013 «О государственной автоматизированной информационной системе «ЭРА-ГЛОНАСС».

### Устройство ЭРА-ГЛОНАСС



Элементы системы ЭРА-ГЛОНАСС, установленные в салоне автомобиля:

- ① Микрофон
- ② Кнопка SOS
- ③ Кнопка SOS ТЕСТ
- ④ Светодиоды

Кнопка SOS: Водитель/пассажир совершает экстренный вызов в единую дежурно-диспетчерскую службу (ЕДДС) нажатием кнопки.

Кнопка SOS ТЕСТ (проверка): Данная кнопка обеспечивает проверку работоспособности системы в условиях официального дилерского центра HYUNDAI. Режим «SOS ТЕСТ» может быть активирован исключительно специалистом официального дилерского центра HYUNDAI. Во избежание ложных вызовов убедительно просим не нажимать данную кнопку и не активировать режим «SOS тест» самостоятельно.

Светодиод: Красный и зеленый светодиоды загораются на 3 с при включении зажигания. После этого они выключаются при нормальной работе системы.

При наличии проблем в системе светодиод продолжает гореть красным.

## Действия в чрезвычайной ситуации

### Автоматическая активация экстренного вызова при дорожно-транспортном происшествии

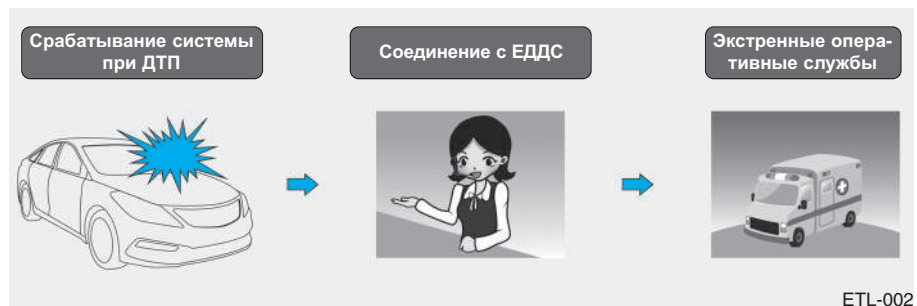

Устройство ЭРА-ГЛОНАСС автоматически совершает экстренный вызов в единую дежурно-диспетчерскую службу для своевременного выполнения действий по спасению, при дорожно-транспортном происшествии с участием автомобиля.

Для своевременного оказания помощи и поддержки система ЭРА-ГЛОНАСС автоматически передает данные о дорожно-транспортном происшествии в единую дежурно-диспетчерскую службу.

В этом случае экстренный вызов нельзя завершить нажатием кнопки SOS, а система ЭРА-ГЛОНАСС остается в подключенном состоянии, пока оператор Единой дежурно-диспетчерской службы, принимающий вызов, не разъединит экстренный вызов.

### **i** Информация

В случаях незначительных дорожно-транспортных происшествий система ЭРА-ГЛОНАСС может не совершить автоматический экстренный вызов. При этом возможно совершение экстренного вызова в ручном режиме нажатием кнопки SOS.



### **ВНИМАНИЕ**

**Срабатывание системы будет невозможно при отсутствии покрытия сетями подвижной сотовой связи и отсутствии сигнала GPS и ГЛОНАСС.**

## Активация экстренного вызова в ручном режиме нажатием кнопки «SOS»

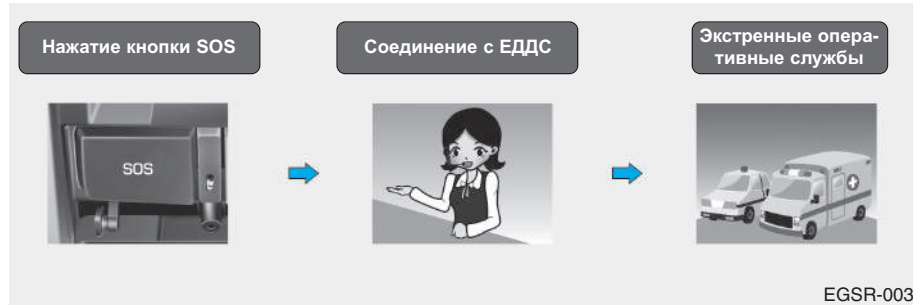

Водитель/пассажир может совершить экстренный вызов в единую дежурно-диспетчерскую службу вручную нажатием кнопки SOS для вызова экстренных оперативных служб.

Вызов в аварийную службу с помощью системы ЭРА-ГЛОНАСС можно отменить повторным нажатием кнопки SOS только до установки соединения с оператором единой дежурно-диспетчерской службы.

После активации экстренного вызова в ручном режиме для своевременного оказания помощи и поддержки система ЭРА-ГЛОНАСС передает данные о дорожно-транспортном происшествии/ином происшествии оператору единой дежурно-диспетчерской службы во время вызова помощи нажатием кнопки SOS.

В случае возникновения дорожно-транспортного или иного происшествия для активации экстренного вызова в ручном режиме необходимо:

1. Остановить ваш автомобиль, после чего в соответствии с Правилами дорожного движения обеспечить безопасность себя и других участников движения;
2. Нажать кнопку SOS. При нажатии кнопки SOS происходит регистрация устройства в сетях подвижной радиотелефонной связи и формируется минимальный набор данных об автомобиле и его местоположении в соответствии с техническими требованиями работы устройства. После этого происходит соединение с оператором ЭРА-ГЛОНАСС для выяснения обстоятельств экстренного вызова.
3. После выяснения обстоятельств экстренного вызова оператор ЕДДС передает минимальный набор данных в экстренные службы и завершает экстренный вызов.

В случае если экстренный вызов не будет завершен в соответствии с вышеуказанным алгоритмом, данный вызов будет идентифицирован как ложный.

## Действия в чрезвычайной ситуации

### ОСТОРОЖНО

#### Резервное питание системы ЭРА-ГЛОНАСС от батареи

- Батарея системы ЭРА-ГЛОНАСС в течение одного часа подает питание в случае отключения основного источника питания автомобиля в результате столкновения в экстренной ситуации.
- Батарею системы ЭРА-ГЛОНАСС нужно менять каждые 3 года. Подробная информация представлена в разделе «График технического обслуживания» в главе 7.

Включение красного светодиода (неисправность системы)

Если в нормальных условиях движения автомобиля постоянно горит красный светодиод, это может указывать на неисправность системы ЭРА-ГЛОНАСС. Немедленно обратитесь к официальному дилеру HYUNDAI для проверки системы ЭРА-ГЛОНАСС. В противном случае работа устройства ЭРА-ГЛОНАСС, установленного на вашем автомобиле, не гарантируется. Ответственность за последствия, наступившие в результате несоблюдения вышеуказанных положений, несет владелец автомобиля.

Произвольное снятие и внесение изменений в настройки системы

Система ЭРА-ГЛОНАСС предназначена для вызова экстренных оперативных служб для оказания помощи. Поэтому самостоятельное снятие или внесение изменений в настройки системы ЭРА-ГЛОНАСС может повлиять на вашу безопасность во время движения. Это также может привести к совершению ложных экстренных вызовов в единую дежурнодиспетчерскую службу. В связи с этим убедительно просим не вносить каких-либо изменений в настройки оборудования системы ЭРА-ГЛОНАСС, установленного на ваш автомобиль, самостоятельно/посредством третьих лиц.

## Режим проверки



Элементы системы ЭРА-ГЛОНАСС, установленные в салоне автомобиля:

- ① Микрофон
- ② Кнопка SOS
- ③ Кнопка SOS ТЕСТ
- ④ Светодиоды

Существует техническая возможность проверки работоспособности устройства ЭРА-ГЛОНАСС, установленного на ваш автомобиль. Во избежание осуществления ложных вызовов, а также некорректной работы устройства ЭРА-ГЛОНАСС, проверка устройства ЭРА-ГЛОНАСС, установленного на ваш автомобиль, должна осуществляться исключительно специалистами авторизованных дилерских центров Hyundai и на территории соответствующих авторизованных дилерских центров Hyundai в соответствии со следующей инструкцией по использованию интерфейса пользователя для входа в режим тестирования.

Режим проверки устройства ЭРА-ГЛОНАСС запускается нажатием кнопки «SOS тест». Режим проверки запускается вместе с голосовыми указаниями для проверки работоспособности устройства ЭРА-ГЛОНАСС. В ходе проверки работоспособности устройства ЭРА-ГЛОНАСС красный и зеленый светодиоды продолжают гореть.

Для отключения режима проверки во время вывода голосовых указаний необходимо нажать кнопку «SOS тест» повторно.

## Техническое обслуживание

Моторный отсек.....	7-4	Стандартный график технического обслуживания (дизельный двигатель, кроме Европы) .....	7-29
Техническое обслуживание.....	7-7	Техническое обслуживание при тяжелых условиях эксплуатации и малом пробеге — дизельный двигатель (за исключением Европы) .....	7-32
Ответственность владельца .....	7-7	Позиции периодического технического обслуживания .....	7-34
Предостережения относительно технического обслуживания владельцем .....	7-7	Моторное масло .....	7-38
Техническое обслуживание, выполняемое владельцем автомобиля .....	7-8	Проверка уровня моторного масла (бензиновый двигатель).....	7-38
График технического обслуживания владельцем .....	7-9	Проверка уровня моторного масла (дизельный двигатель).....	7-39
Комплекс работ по периодическому техническому обслуживанию .....	7-11	Проверка моторного масла и фильтра .....	7-40
Стандартный график технического обслуживания (бензиновый двигатель, для Европы) .....	7-12	Охлаждающая жидкость двигателя.....	7-41
Техническое обслуживание при тяжелых условиях эксплуатации и малом пробеге — бензиновый двигатель (для Европы) .....	7-15	Проверка уровня охлаждающей жидкости двигателя .....	7-41
Стандартный график технического обслуживания (бензиновый двигатель, кроме Европы) .....	7-17	Замена охлаждающей жидкости двигателя .....	7-44
Техническое обслуживание при тяжелых условиях эксплуатации и малом пробеге — бензиновый двигатель (за исключением Европы) .....	7-22	Тормозная/трансмиссионная жидкость .....	7-45
Стандартный график технического обслуживания (дизельный двигатель, для Европы) .....	7-24	Проверка уровня тормозной жидкости и жидкости для сцепления.....	7-45
Техническое обслуживание при тяжелых условиях эксплуатации и малом пробеге — дизельный двигатель (для Европы) .....	7-27	Жидкость омывателя стекла .....	7-47
		Проверка уровня жидкости в бачке омывателя .....	7-47
		Стояночный тормоз.....	7-48
		Проверка стояночного тормоза .....	7-48



Топливный фильтр (для дизельных двигателей) .....	7-49	Перестановка колес .....	7-64
Удаление воды из топливного фильтра .....	7-49	Регулировка углов установки колес и балансировка шин .....	7-65
Замена картриджа топливного фильтра .....	7-49	Замена шин .....	7-66
Воздушный фильтр .....	7-49	Замена колес .....	7-68
Замена фильтра .....	7-49	Сцепление шин с дорогой .....	7-68
Воздушный фильтр системы климат-контроля .....	7-51	Уход за шинами .....	7-68
Проверка фильтра .....	7-51	Маркировка на боковой поверхности шины .....	7-68
Замена фильтра .....	7-51	Низкопрофильные шины .....	7-72
Щетки стеклоочистителя .....	7-53	Плавкие предохранители .....	7-73
Проверка щеток стеклоочистителя .....	7-53	Замена предохранителя панели приборов .....	7-74
Замена щеток стеклоочистителя .....	7-53	Замена панели плавких предохранителей моторного отсека .....	7-75
АКБ .....	7-57	Описание панели плавких предохранителей и реле .....	7-77
Для продления срока службы аккумуляторной батареи .....	7-58	Лампы освещения .....	7-91
Этикетка с указанием емкости аккумуляторной батареи .....	7-59	Замена фары, габаритных огней, лампы указателя поворота и дневных ходовых огней ..	7-92
Подзарядка аккумуляторной батареи .....	7-60	Противотуманные фары .....	7-95
Сброс .....	7-61	Регулировка фар и противотуманных фар (для Европы) .....	7-96
Шины и колеса .....	7-62	Замена лампы бокового повторителя указателей поворота .....	7-102
Уход за шинами .....	7-62	Замена лампы заднего комбинированного фонаря .....	7-102
Рекомендуемое давление воздуха в холодных шинах .....	7-63		
Проверка давления воздуха в шинах .....	7-64		

Замена верхнего стоп-сигнала .....	7-104
Замена лампы освещения номерного знака .....	7-105
Замена лампы плафона внутреннего освещения .....	7-105
Уход за внешним видом автомобиля .....	7-107
Внешний уход.....	7-107
Уход за салоном.....	7-113
Система снижения токсичности выбросов..	7-116
Система снижения токсичности выбросов из картера двигателя.....	7-116
Система снижения токсичности выбросов из топливного бака .....	7-116
Система снижения токсичности выхлопных газов .....	7-117
Система селективного каталитического восстановления.....	7-121
Указатель уровня карбамида .....	7-121
Предупреждение о низком уровне раствора мочевины .....	7-122
Сбой системы SCR.....	7-124
Устранение запрета на запуск двигателя автомобиля.....	7-125
Добавление раствора карбамида .....	7-126
Хранение раствора карбамида .....	7-129
Чистота раствора карбамида .....	7-130

## Техническое обслуживание

### МОТОРНЫЙ ОТСЕК

#### ■ Бензиновый двигатель (Theta 2,4 MPI)

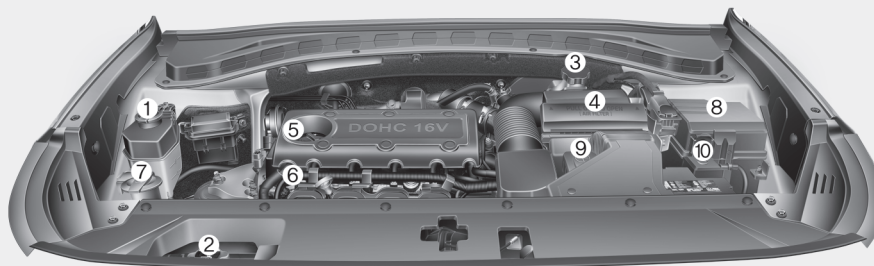

1. Расширительный бачок системы охлаждения двигателя
2. Пробка расширительного бачка
3. Резервуар для тормозной жидкости/жидкости гидропривода сцепления
4. Воздушный фильтр
5. Крышка маслозаливной горловины
6. Указатель уровня масла в двигателе
7. Бачок стеклоомывателя ветрового стекла
8. Блок предохранителей
9. Вывод АКБ [+]
10. Вывод АКБ [-]

#### ■ Бензиновый двигатель (Theta 2,4 GDI)

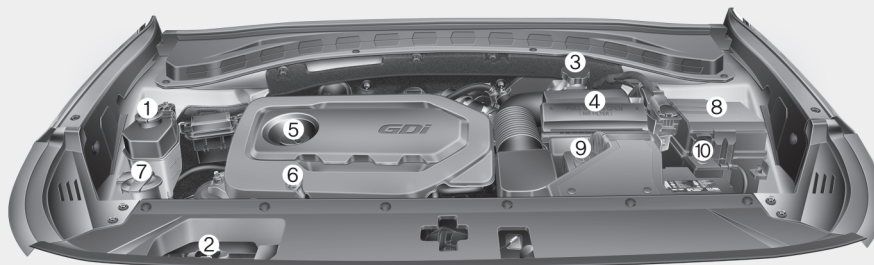

**Фактический моторный отсек транспортного средства может отличаться от показанного на рисунке.**

OTM078085L/OTM078084L

■ **Бензиновый двигатель (Lambda 3,5 л MPI)**

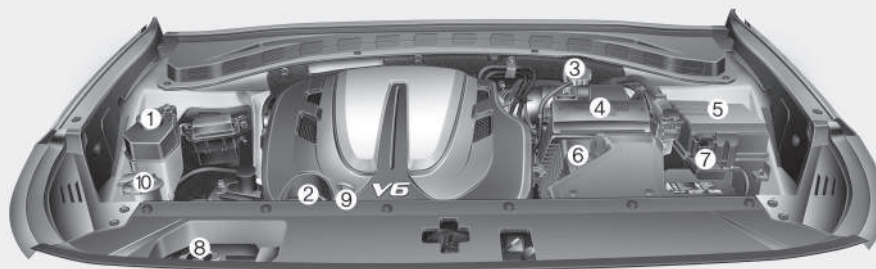

1. Расширительный бачок системы охлаждения двигателя
2. Крышка маслозаливной горловины
3. Резервуар для тормозной жидкости/жидкости гидропривода сцепления
4. Воздушный фильтр
5. Блок предохранителей
6. Вывод АКБ [+]
7. Вывод АКБ [-]
8. Пробка расширительного бачка
9. Указатель уровня масла в двигателе
10. Бачок стеклоомывателя ветрового стекла

**Фактический моторный отсек транспортного средства может отличаться от показанного на рисунке.**

## Техническое обслуживание

### ■ Дизельный двигатель (R 2,0/2,2)

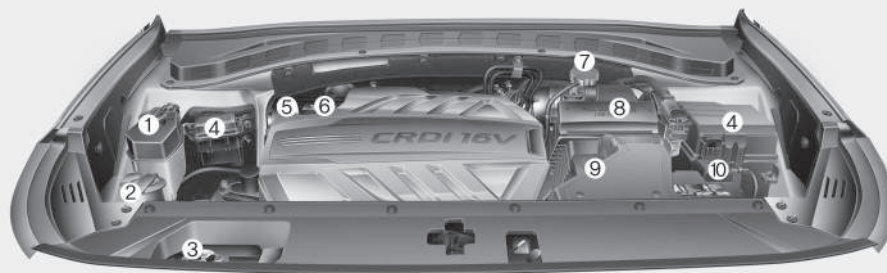

1. Расширительный бачок системы охлаждения двигателя
2. Бачок стеклоомывателя ветрового стекла
3. Пробка расширительного бачка
4. Блок предохранителей
5. Указатель уровня масла в двигателе
6. Крышка маслозаливной горловины
7. Резервуар для тормозной жидкости/жидкости гидропривода сцепления
8. Воздушный фильтр
9. Вывод АКБ [+]
10. Вывод АКБ [-]

**Фактический моторный отсек транспортного средства может отличаться от показанного на рисунке.**

ОТМ078020

## ТЕХНИЧЕСКОЕ ОБСЛУЖИВАНИЕ

Соблюдайте максимальную осторожность, чтобы избежать повреждений автомобиля и травм при выполнении технического обслуживания или проверок.

Рекомендуется обратиться к официальному дилеру HYUNDAI для выполнения обслуживания и ремонта автомобиля. Официальные дилеры HYUNDAI соблюдают высочайшие стандарты качества обслуживания HYUNDAI и получают техническую поддержку от компании HYUNDAI для обеспечения высокого уровня обслуживания.

### Ответственность владельца

Техническое обслуживание и хранение документации является ответственностью владельца.

Вы должны хранить документы о том, что надлежащее техническое обслуживание Вашего автомобиля было выполнено в соответствии с графиком технического обслуживания, представленным на следующих страницах.

Эта информация необходима для того, чтобы подтвердить соответствие требованиям ремонта и технического обслуживания гарантийных обязательств.

Подробная информация о гарантии приводится в паспорте технического обслуживания.

Ремонт и регулировки в результате ненадлежащего технического обслуживания или отсутствия требуемого технического обслуживания не охватываются гарантией.

### Предостережения относительно технического обслуживания владельцем

Ненадлежащее, неполное или недостаточное обслуживание может привести к возникновению эксплуатационных проблем с автомобилем, которые могут стать причиной повреждений, ДТП или травм. Данная глава содержит инструкции только по легко выполнимым пунктам технического обслуживания.

Некоторые операции может выполнять только официальный дилер HYUNDAI, использующий специальные инструменты.

Запрещается каким-либо образом модифицировать автомобиль. Такие модификации могут отрицательно повлиять на эксплуатационные характеристики, безопасность или надежность автомобиля и, кроме того, могут нарушить условия ограниченной гарантии на автомобиль.

### К СВЕДЕНИЮ

Некорректное техническое обслуживание в течение срока действия гарантии может привести к пересмотру гарантии. Для дополнительной информации смотрите отдельный паспорт технического обслуживания, предоставленный с автомобилем. Если Вы не уверены в выполнении той или иной процедуры технического обслуживания, рекомендуется обратиться к официальному дилеру HYUNDAI для проверки системы.

## ТЕХНИЧЕСКОЕ ОБСЛУЖИВАНИЕ, ВЫПОЛНЯЕМОЕ ВЛАДЕЛЬЦЕМ АВТОМОБИЛЯ

### ОСТОРОЖНО

Выполнение технического обслуживания автомобиля может представлять опасность. Если у вас недостаточно знаний и опыта или нет соответствующих инструментов и оборудования для выполнения работ, рекомендуется доверить выполнение обслуживания системы официальному дилеру HYUNDAI. При выполнении работ по техническому обслуживанию ВСЕГДА соблюдайте следующие меры предосторожности:

- Припаркуйте автомобиль на ровной поверхности, установите рычаг переключения передач в положение Р (парковка, для автоматической коробки передач) или нейтральное положение (для автомобилей с механической коробкой передач) задействуйте стояночный тормоз и переведите замок зажигания в положение LOCK/OFF.

- Заблокируйте колеса (передние и задние) для предотвращения перемещения автомобиля.

Снимите свободную одежду и украшения, которые могут запутаться в подвижных частях.

- Если во время технического обслуживания нужно запустить двигатель, это нужно делать вне помещений или в помещении с достаточным уровнем вентиляции.
- Избегайте возникновения пламени и искр, а также нахождения курительных изделий вблизи АКБ и компонентов топливной системы.

Далее приводится список проверок, которые должен выполнять владелец или официальный дилер HYUNDAI с указанной частотой для обеспечения безопасной и надежной эксплуатации автомобиля.

О любых неблагоприятных условиях следует незамедлительно ставить в известность дилера.

На эти технические проверки автомобиля обычно не распространяется гарантия, и за работу, детали и смазочные материалы может выставляться счет.

## ОСТОРОЖНО

### Дизельный двигатель

Недопустимо производить какие-либо связанные с системой впрыска работы при работающем дизельном двигателе или в течение 30 секунд после его остановки. В насосе высокого давления, трубках высокого давления, топливной рампе и форсунках непосредственно после остановки дизельного двигателя топливо все еще находится под высоким давлением.

В случае выброса струи топлива под высоким давлением возможны тяжелые травмы. Люди с кардиостимуляторами при работающем дизельном двигателе не должны приближаться к ECU или жгуту проводки ближе чем на 30 сантиметров. Сильноточными цепями электронной системы управления двигателем генерируются сильные магнитные поля.

## График технического обслуживания владельцем

### Остановка для заправки:

- Проверьте уровень моторного масла.
- Проверьте уровень в резервуаре охлаждающей жидкости двигателя.
- Проверьте уровень жидкости в бачке омывателя ветрового стекла.
- Убедитесь, что давление в шинах правильное.

## ОСТОРОЖНО

Соблюдайте осторожность, чтобы не обжечься при проверке уровня охлаждающей жидкости, когда двигатель горячий. Это может привести к расплескиванию охлаждающей жидкости через отверстие и стать причиной серьезных ожогов и травм.

### Во время эксплуатации автомобиля:

- Обращайте внимание на звук работы выхлопной системы, а также на нехарактерный запах отработавших газов автомобиля.
- Проверьте наличие вибрации рулевого колеса. Проверьте наличие повышенного усилия рулевого управления, ослабления рулевого колеса или изменения его прямолинейного положения.
- Проверьте не «тянет» ли транспортное средство в сторону при движении по гладкой, ровной дороге.
- Во время остановки транспортного средства прислушайтесь, нет ли каких-либо нехарактерных звуков, проверьте, не «тянет» ли автомобиль в сторону, не прожимается ли педаль тормоза слишком глубоко или слишком трудно.
- В случае проскальзывания или изменений в работе коробки передач проверьте уровень жидкости в коробке передач.



## Техническое обслуживание

- Проверьте работу АКПП в положении Р (парковка).
- Проверьте стояночный тормоз.
- Проверьте под автомобилем на наличие утечки (капающая с системы кондиционирования воздуха вода во время или после использования системы — это нормально).

### ***По крайней мере один раз в месяц:***

- Проверьте уровень в резервуаре охлаждающей жидкости двигателя.
- Проверьте функционирование всех элементов внешнего освещения включая стоп-сигналы, поворотные сигналы и огни аварийной сигнализации.
- Проверьте давление во всех шинах, включая запасное колесо, установленное вместо колеса с изношенной шиной, шиной с неравномерным износом или поврежденной шиной.
- Проверьте наличие ослабленных колесных зажимных гаек.

### ***По крайней мере два раза в год: (каждую весну и каждую осень, например)***

- Проверьте шланги радиатора, обогревателя и системы кондиционирования на предмет утечек и повреждений.
- Проверьте функционирование омывателя и стеклоочистителя ветрового стекла. Для очистки щеток стеклоочистителя используйте чистую ткань, намоченную жидкостью стеклоомывателя.
- Проверьте регулировку фар.
- Проверьте глушитель, выхлопные трубы, экраны и хомуты.
- Проверьте ремни безопасности на износ и правильность функционирования.

### ***По крайней мере один раз в год:***

- Очищайте сливные отверстия кузова и дверей.
- Смажьте дверные петли и петли капота.
- Смажьте замки дверей и капота.
- Смажьте резиновые уплотнители дверей.
- Проверьте систему кондиционирования воздуха.
- Проверить и смазать элементы управления и тяги автоматической коробки передач.
- Очистите батарею и выводы.
- Проверьте уровень тормозной жидкости.

## КОМПЛЕКС РАБОТ ПО ПЕРИОДИЧЕСКОМУ ТЕХНИЧЕСКОМУ ОБСЛУЖИВАНИЮ

Если ни одно из приведенных ниже условий не соответствует Вашей ситуации, следуйте стандартному графику технического обслуживания.

Если хотя бы одно условие применимо к Вашей ситуации, обязательно следуйте техническому обслуживанию при тяжелых условиях эксплуатации.

- Неоднократное перемещение на короткие дистанции менее 8 км (5 миль) при нормальной температуре или менее 16 км (10 миль) при температуре ниже нуля
- Длительная работа двигателя на холостом ходу или движение с малой скоростью на дальние расстояния
- Движение по неровной, запыленной, загрязненной дороге, дороге без покрытия или дороге, покрытой гравием или солью
- Движение по местности, где используется соль или другие коррозионные материалы, или движение в очень холодную погоду
- Движение по загруженным дорогам
- Частое движение в гору, с горы или по горным дорогам
- Буксировка прицепа или использование жилого автоприцепа или багажника на крыше
- Использование в качестве патрульного автомобиля, такси, коммерческого автомобиля или буксира
- Движение со скоростью выше 170 км/ч (106 миль/ч)
- Движение с частыми остановками

*Если Ваш автомобиль используется в одном из приведенных выше условий, проверку, замену и добавление тех или иных жидкостей необходимо выполнять чаще, чем указано в стандартном графике технического обслуживания. После истечения периодов или прохождения расстояний, указанных в таблице, продолжайте следовать указанным интервалам технического обслуживания.*

## Техническое обслуживание

### Стандартный график технического обслуживания (бензиновый двигатель, для Европы)

ПОЗИЦИЯ ОБСЛУЖИВАНИЯ	ПЕРИОДИЧНОСТЬ ТЕХНИЧЕСКОГО ОБСЛУЖИВАНИЯ	Месяцы	24	48	72	96	120	144	168	192	
		Мили x 1 000	20	40	60	80	100	120	140	160	
		Км x 1 000	30	60	90	120	150	180	210	240	
Приводные ремни *1		В первый раз проверять через 90 000 км (60 000 миль) или 72 месяца, в дальнейшем — через каждые 30 000 км (20 000 миль) или 24 месяца									
Моторное масло и масляный фильтр двигателя ** *2		2,4 MPI/2,4 GDI	R	R	R	R	R	R	R	R	
		3,5 MPI	Заменять каждые 15 000 км (10 000 миль) или 12 месяцев								
Топливные присадки *3		Добавлять каждые 15 000 км (10 000 миль) или 12 месяцев									
Воздушный фильтр		I	R	I	R	I	R	I	R		
Свечи зажигания		2,4 MPI/GDI/3,5 MPI	Заменяйте каждые 160 000 км (100 000 миль) *4 или 120 мес								
Шланг паров и крышка заливной горловины топливного бака			I		I		I		I		
Воздушный фильтр топливного бака			I		I		I		I		

I : Проверить и при необходимости отрегулировать, отремонтировать, очистить или заменить.

R : Сменить или заменить.

\*\* : Уровень моторного масла следует регулярно проверять и поддерживать должным образом. Эксплуатация автомобиля с недостаточным уровнем масла может привести к повреждению двигателя; на такое повреждение гарантийные обязательства не распространяются.

\*1 : Проверьте натяжитель приводного ремня, направляющее колесо и шкив генератора. Выполните ремонт или замену при необходимости.

\*2 : Проверяйте уровень моторного масла и наличие утечек каждые 500 км (350 миль) или перед длительной поездкой.

\*3 : Если высококачественный бензин (включая топливные присадки), отвечающий требованиям европейских стандартов по топливу (EN 228) или другим аналогичным требованиям, недоступен, рекомендуется добавить одну бутылку присадки. Присадки можно приобрести у официального дилера HYUNDAI. Там же можно получить рекомендации по их использованию. Не смешивайте разные присадки.

\*4 : Для удобства замена может производиться при выполнении других пунктов технического обслуживания.

## Стандартный график технического обслуживания (бензиновый двигатель, для Европы) (Продолж.)

ПОЗИЦИЯ ОБСЛУЖИВАНИЯ	ПЕРИОДИЧНОСТЬ ТЕХНИЧЕСКОГО ОБСЛУЖИВАНИЯ	Месяцы	24	48	72	96	120	144	168	192
		Мили x 1 000	20	40	60	80	100	120	140	160
		Км x 1 000	30	60	90	120	150	180	210	240
Топливный фильтр * <sup>5</sup>										
Топливопроводы, шланги и соединения										
Система охлаждения		Проверку «уровня охлаждающей жидкости и наличие ее утечек» следует проводить ежедневно. Первую проверку необходимо провести через 60 000 км (40 000 миль) или 48 месяцев: затем проверку необходимо проводить каждые 30 000 км (20 000 миль) или 24 месяца								
Охлаждающая жидкость двигателя * <sup>6</sup>		Первую замену необходимо провести через 210 000 км (120 000 миль) или 10 лет: затем замену необходимо выполнять каждые 30 000 км (20 000 миль) или 24 месяца * <sup>7</sup>								
Состояние аккумуляторной батареи										
Трубки, шланги и соединения тормозов										
Стояночный тормоз (при наличии)										
Тормозная жидкость/жидкость гидропривода сцепления			R	R	R	R	R	R	R	R
Тормозные диски и колодки										

I : Проверить и при необходимости отрегулировать, отремонтировать, очистить или заменить. R : Сменить или заменить.

\*<sup>5</sup> : Считается, что топливный фильтр не подлежит обслуживанию, однако для данного графика технического обслуживания рекомендуется выполнять периодическую проверку в зависимости от качества топлива. При наличии некоторых важных проблем, таких как ограничение расхода топлива, помпаж, потеря мощности, трудный запуск и т. п., немедленно замените топливный фильтр вне зависимости от графика технического обслуживания и обратитесь к официальному дилеру HYUNDAI за подробной информацией.

\*<sup>6</sup> : При добавлении охлаждающей жидкости используйте для автомобиля только деионизированную или умягченную воду. Никогда не смешивайте жесткую воду с охлаждающей жидкостью, заправленной на заводе. Ненадлежащая смесь охлаждающей жидкости может привести к серьезной неисправности или повреждению двигателя.

\*<sup>7</sup> : Для удобства замена может производиться при выполнении других пунктов технического обслуживания.

## Техническое обслуживание

### Стандартный график технического обслуживания (бензиновый двигатель, для Европы) (Продолж.)

ПОЗИЦИЯ ОБСЛУЖИВАНИЯ	ПЕРИОДИЧНОСТЬ ТЕХНИЧЕСКОГО ОБСЛУЖИВАНИЯ	Месяцы	24	48	72	96	120	144	168	192
		Мили x 1 000	20	40	60	80	100	120	140	160
		Км x 1 000	30	60	90	120	150	180	210	240
Рейка, тяга и чехлы рулевого механизма		I	I	I	I	I	I	I	I	I
Карданный вал и чехлы		I	I	I	I	I	I	I	I	I
Шины (давление и износ протектора)		I	I	I	I	I	I	I	I	I
Шаровые шарниры передней подвески		I	I	I	I	I	I	I	I	I
Хладагент системы кондиционирования воздуха		I	I	I	I	I	I	I	I	I
Компрессор кондиционера		I	I	I	I	I	I	I	I	I
Воздушный фильтр системы климат-контроля		R	R	R	R	R	R	R	R	R
Жидкость для МКПП * <sup>8</sup>			I		I		I		I	
Масло для АКПП		Проверка и сервисное обслуживание не требуются								
Клапанный зазор * <sup>9</sup>				I			I			
Система выпуска		I	I	I	I	I	I	I	I	I
Масло раздаточной коробки (4WD) * <sup>8</sup>			I		I		I		I	
Масло заднего дифференциала (4WD) * <sup>8</sup>			I		I		I		I	
Карданный вал (4WD)		I	I	I	I	I	I	I	I	I

I : Проверить и при необходимости отрегулировать, отремонтировать, очистить или заменить.

R : Сменить или заменить.

\*<sup>8</sup> : Жидкость механической коробки передач, масло раздаточной коробки и масло дифференциала требуют замены в случае попадания в них воды.

\*<sup>9</sup> : Проверяйте наличие повышенного шума от клапанов и/или вибрации двигателя и, при необходимости, выполняйте регулировку. Рекомендуется обратиться в официальный дилерский центр HYUNDAI для проверки системы.

## Техническое обслуживание при тяжелых условиях эксплуатации и малом пробеге — бензиновый двигатель (для Европы)

Техническое обслуживание указанных ниже позиций должно выполняться чаще на автомобилях, эксплуатируемых преимущественно в суровых условиях и малом пробеге. Соответствующую периодичность технического обслуживания см. в главе ниже.

R: Заменить I: Проверить и при необходимости отрегулировать, отремонтировать, очистить или заменить

Позиция обслуживания		Maintenance operation	Периодичность технического обслуживания	Условия вождения
Моторное масло и масляный фильтр двигателя	3,5 MPI	R	Заменяйте каждые 7 500 км (4 500 миль) или 6 мес	A, B, C, D, E, F, G, H, I, J, K
	2,4 MPI/ 2,4 GDI	R	Заменяйте каждые 15 000 км (10 000 миль) или 12 мес	
Воздушный фильтр		R	Заменять чаще В зависимости от условий	C, E
Свечи зажигания		R	Заменять чаще В зависимости от условий	B, H
Рейка, тяга и чехлы рулевого механизма		I	Проверять чаще В зависимости от условий	C, D, E, F, G
Шаровые шарниры передней подвески		I	Проверять чаще В зависимости от условий	C, D, E, F, G
Тормозные диски и колодки, суппорты и роторы		I	Проверять чаще В зависимости от условий	C, D, E, G, H
Стояночный тормоз (при наличии)		I	Проверять чаще В зависимости от условий	C, D, G, H
Карданный вал и чехлы		I	Проверять чаще В зависимости от условий	C, D, E, F, G, H, I, J

## Техническое обслуживание

Позиция обслуживания	Maintenance operation	Периодичность технического обслуживания	Условия вождения
Воздушный фильтр системы климат-контроля	R	Заменять чаще В зависимости от условий	C, E, G
Жидкость для МКПП	R	Каждые 120 000 км (80 000 миль)	C, D, E, F, G, H, I, J
Жидкость для АКПП	R	90 000 км (56 000 миль)	A, C, D, E, F, G, H, I, J
Масло заднего дифференциала (4WD)	R	Каждые 120 000 км (80 000 миль)	C, D, E, G, H, I, J
Масло раздаточной коробки (4WD)	R	Каждые 120 000 км (80 000 миль)	C, D, E, G, H, I, J
Карданный вал (4WD)	I	Проверять чаще В зависимости от условий	C, D, E, F, G, H, I, J

### Суровые условия эксплуатации

- A: Неоднократное перемещение на короткие дистанции менее 8 км (5 миль) при нормальной температуре или менее 16 км (10 миль) при температуре ниже нуля
- B: Длительная работа двигателя на холостом ходу или движение с малой скоростью на дальние расстояния
- C: Движение по неровной, запыленной, загрязненной дороге, дороге без покрытия или дороге, покрытой гравием или солью
- D: Движение по местности, где используется соль или другие коррозионные материалы, или движение в очень холодную погоду

- E: Движение в условиях сильной запыленности
- F: Движение по загруженным дорогам
- G: Частое движение в гору, с горы или по горным дорогам
- H: Буксировка прицепа или использование жилого автоприцепа или багажника на крыше
- I: Использование в качестве патрульного автомобиля, такси, коммерческого автомобиля или буксира
- J: Движение со скоростью выше 170 км/ч (106 миль/ч)
- K: Движение с частыми остановками и пробег менее 15 000 км в год.

## Стандартный график технического обслуживания (бензиновый двигатель, кроме Европы)

периодичность технического обслуживания	Месяцы	12	24	36	48	60	72	84	96	
	Миля x 1 000	10	20	30	40	50	60	70	80	
	Км x 1 000	15	30	45	60	75	90	105	120	
Приводные ремни *1			I		I		I		I	
Моторное масло и масляный фильтр двигателя *2 *3	За исключением стран Ближнего Востока *4, Центральная и Южная Америка *5	R	R	R	R	R	R	R	R	
	Для стран Ближнего Востока *4, Центральная и Южная Америка *5	Выполнять замену каждые 10 000 км (6 000 миль) или 12 мес								
Топливные присадки *6	За исключением стран Ближнего Востока *4, Центральная и Южная Америка *5	Добавлять каждые 15 000 км (10 000 миль) или 12 мес								
	Для стран Ближнего Востока *4, Центральная и Южная Америка *5	Доливайте каждые 10 000 км (6 000 миль) или 12 мес								

I : Проверить и при необходимости отрегулировать, отремонтировать, очистить или заменить. R : Сменить или заменить.

\*1 : Проверяйте натяжитель приводного ремня, направляющее колесо и шкив генератора. Выполните ремонт или замену при необходимости.

\*2 : Проверяйте уровень моторного масла и наличие утечек каждые 500 км (350 миль) или перед длительной поездкой.

\*3 : Уровень моторного масла следует регулярно проверять и поддерживать должным образом. Эксплуатация автомобиля с недостаточным уровнем масла может привести к повреждению двигателя; на такое повреждение гарантийные обязательства не распространяются.

\*4 : Middle East includes India, Iran, Libya, Algeria, Sudan, Morocco, Tunisia and Egypt.

\*5 : Центральная и Южная Америка включает Бразилию и т. п.

\*6 : Если высококачественный бензин (включая топливные присадки), отвечающий требованиям европейских стандартов по топливу (EN 228) или другим аналогичным требованиям, недоступен, рекомендуется добавить одну бутылку присадки. Присадки можно приобрести у официального дилера HYUNDAI. Там же можно получить рекомендации по их использованию. Не смешивайте разные присадки.



## Техническое обслуживание

### Стандартный график технического обслуживания (бензиновый двигатель, кроме Европы) (Продолж.)

ПОЗИЦИЯ ОБСЛУЖИВАНИЯ	ПЕРИОДИЧНОСТЬ ТЕХНИЧЕСКОГО ОБСЛУЖИВАНИЯ	Месяцы	12	24	36	48	60	72	84	96
		Мили x 1 000	10	20	30	40	50	60	70	80
		Км x 1 000	15	30	45	60	75	90	105	120
Воздушный фильтр	За исключением стран Ближнего Востока <sup>*4</sup> , Центральной и Южной Америка <sup>*5</sup>	I	I	R	I	I	R	I	I	
	Для стран Ближнего Востока <sup>*4</sup> , Центральной и Южной Америка <sup>*5</sup>	R	R	R	R	R	R	R	R	
Свечи зажигания	2,4 MPI/GDI, 3,5 MPI	Заменяйте каждые 160 000 км (100 000 миль) <sup>*7</sup> или 120 мес								
Шланг паров и крышка заливной горловины топливного бака					I					I
Воздушный фильтр топливного бака			I		R		I			R
Топливный фильтр <sup>*8</sup>			I		R		I			R

I : Проверить и при необходимости отрегулировать, отремонтировать, очистить или заменить. R : Сменить или заменить.

<sup>\*4</sup> : Middle East includes India, Iran, Libya, Algeria, Sudan, Morocco, Tunisia and Egypt.

<sup>\*5</sup> : Центральная и Южная Америка включает Бразилию и т. п.

<sup>\*7</sup> : Для удобства замена может производиться при выполнении других пунктов технического обслуживания.

<sup>\*8</sup> : Считается, что топливный фильтр не подлежит обслуживанию, однако для данного графика технического обслуживания рекомендуется выполнять периодическую проверку в зависимости от качества топлива. При наличии некоторых важных проблем, таких как ограничение расхода топлива, помпаж, потеря мощности, трудный запуск и т. п., немедленно замените топливный фильтр вне зависимости от графика технического обслуживания и обратитесь к официальному дилеру HYUNDAI за подробной информацией.

## Стандартный график технического обслуживания (бензиновый двигатель, кроме Европы) (Продолж.)

ПОЗИЦИЯ ОБСЛУЖИВАНИЯ	ПЕРИОДИЧНОСТЬ ТЕХНИЧЕСКОГО ОБСЛУЖИВАНИЯ	Месяцы	12	24	36	48	60	72	84	96
		Мили x 1 000	10	20	30	40	50	60	70	80
		Км x 1 000	15	30	45	60	75	90	105	120
Топливопроводы, шланги и соединения						I				I
Система охлаждения		Проверку «уровня охлаждающей жидкости и наличие ее утечек» следует проводить ежедневно. Первую проверку необходимо провести через 60 000 км (40 000 миль) или 48 месяцев затем проверку необходимо проводить каждые 30 000 км (20 000 миль) или 24 месяца								
Охлаждающая жидкость двигателя * <sup>9</sup>		Первую замену необходимо произвести через 200 000 км (120 000 миль) или 120 месяцев: затем замену необходимо проводить каждые 40 000 км (25 000 миль) или 24 месяца * <sup>7</sup>								
Состояние аккумуляторной батареи	Для стран Ближнего Востока	Выполняйте проверку каждые 10 000 км (6 200 миль) или 6 мес								
	За исключением стран Ближнего Востока	I	I	I	I	I	I	I	I	I
Трубки, шланги и соединения тормозов		I	I	I	I	I	I	I	I	I

I : Проверить и при необходимости отрегулировать, отремонтировать, очистить или заменить. R : Сменить или заменить.

\*<sup>7</sup> : Для удобства замена может производиться при выполнении других пунктов технического обслуживания.

\*<sup>9</sup> : При добавлении охлаждающей жидкости используйте для автомобиля только деионизированную или умягченную воду. Никогда не смешивайте жесткую воду с охлаждающей жидкостью, заправленной на заводе. Ненадлежащая смесь охлаждающей жидкости может привести к серьезной неисправности или повреждению двигателя. Для удобства замена может производиться при выполнении других пунктов технического обслуживания.

## Техническое обслуживание

### Стандартный график технического обслуживания (бензиновый двигатель, кроме Европы) (Продолж.)

ПОЗИЦИЯ ОБСЛУЖИВАНИЯ	ПЕРИОДИЧНОСТЬ ТЕХНИЧЕСКОГО ОБСЛУЖИВАНИЯ	Месяцы	12	24	36	48	60	72	84	96
		Мили x 1 000	10	20	30	40	50	60	70	80
		Км x 1 000	15	30	45	60	75	90	105	120
Стояночный тормоз (при наличии)			I	I	I	I	I	I	I	I
Тормозная жидкость/жидкость гидропривода сцепления			I	I	I	I	I	I	I	I
Тормозные диски и колодки			I	I	I	I	I	I	I	I
Рейка, тяга и чехлы рулевого механизма			I	I	I	I	I	I	I	I
Карданный вал и чехлы				I		I		I		I
Шины (давление и износ протектора)			I	I	I	I	I	I	I	I
Шаровые шарниры передней подвески			I	I	I	I	I	I	I	I
Хладагент системы кондиционирования воздуха			I	I	I	I	I	I	I	I
Компрессор кондиционера			I	I	I	I	I	I	I	I
Воздушный фильтр системы климат-контроля			R	R	R	R	R	R	R	R
Жидкость для МКПП <sup>*10</sup>						I				I

I : Проверить и при необходимости отрегулировать, отремонтировать, очистить или заменить.

R : Сменить или заменить.

\*10 : Manual transmission fluid should be changed anytime they have been submerged in water.

## Стандартный график технического обслуживания (бензиновый двигатель, кроме Европы) (Продолж.)

ПОЗИЦИЯ ОБСЛУЖИВАНИЯ	ПЕРИОДИЧНОСТЬ ТЕХНИЧЕСКОГО ОБСЛУЖИВАНИЯ	Месяцы	12	24	36	48	60	72	84	96
		Мили x 1 000	10	20	30	40	50	60	70	80
		Км x 1 000	15	30	45	60	75	90	105	120
Жидкость для АКПП		Проверка и сервисное обслуживание не требуются								
Клапанный зазор *11										
Система выпуска										
Масло раздаточной коробки (4WD) *12										
Масло заднего дифференциала (4WD) *12										
Карданный вал (4WD)										
Система ЭРА ГЛОНАСС										
Батарея системы ЭРА ГЛОНАСС (при наличии)		Замена через каждые 3 года								

I : Проверить и при необходимости отрегулировать, отремонтировать, очистить или заменить.

R : Сменить или заменить.

\*11 : Проверьте наличие повышенного шума от клапанов и/или вибрации двигателя и, при необходимости, выполняйте регулировку.

Рекомендуется обратиться в официальный дилерский центр HYUNDAI для проверки системы.

\*12 : Масло раздаточной коробки и масло дифференциала следует менять после каждого погружения этих деталей в воду.

## Техническое обслуживание

### Техническое обслуживание при тяжелых условиях эксплуатации и малом пробеге — бензиновый двигатель (за исключением Европы)

Техническое обслуживание указанных ниже позиций должно выполняться чаще на автомобилях, эксплуатируемых преимущественно в суровых условиях.

Соответствующую периодичность технического обслуживания см. в главе ниже.

R: Заменить I: Проверить и при необходимости отрегулировать, отремонтировать, очистить или заменить

Позиция обслуживания		Операция обслуживания	Периодичность технического обслуживания	Условия вождения
Моторное масло и масляный фильтр двигателя	За исключением стран Ближнего Востока <sup>*1</sup> , Центральной и Южной Америка <sup>*2</sup>	R	каждые 7 500 км (4 500 миль) или 6 мес	A, B, C, D, E, F, G, H, I, J, K
	Для стран Ближнего Востока <sup>*1</sup> , Центральной и Южной Америка <sup>*2</sup>		каждые 5 000 км (3 000 миль) или 6 мес	
Воздушный фильтр		R	Заменять чаще В зависимости от условий	C, E
Свечи зажигания		R	Заменять чаще В зависимости от условий	B, H
Рейка, тяга и чехлы рулевого механизма		I	Проверять чаще В зависимости от условий	C, D, E, F, G
Шаровые шарниры передней подвески		I	Проверять чаще В зависимости от условий	C, D, E, F, G
Тормозные диски и колодки, суппорты и роторы		I	Проверять чаще В зависимости от условий	C, D, E, G, H
Стояночный тормоз (при наличии)		I	Проверять чаще В зависимости от условий	C, D, G, H
Карданный вал и чехлы		I	Проверять чаще В зависимости от условий	C, D, E, F, G, H, I, J

\*1 : Ближний Восток включает Индию, Иран, Ливию, Алжир, Судан, Марокко, Тунис и Египет.

\*2 : Центральная и Южная Америка включает Бразилию и т. п.

Позиция обслуживания	Операция обслуживания	Периодичность технического обслуживания	Условия вождения
Воздушный фильтр системы климат-контроля	R	Заменять чаще В зависимости от условий	C, E, G
Жидкость для МКПП	R	Каждые 120 000 км (80 000 миль)	C, D, E, F, G, H, I, J
Жидкость для АКПП	R	Каждые 100 000 км (62 000 миль)	A, C, D, E, F, G, H, I, J
Масло раздаточной коробки (4WD)	R	Каждые 120 000 км (80 000 миль)	C, D, E, G, H, I, J
Масло заднего дифференциала (4WD)	R	Каждые 120 000 км (80 000 миль)	C, D, E, G, H, I, J
Карданный вал (4WD)	I	Проверять чаще В зависимости от условий	C, D, E, F, G, H, I, J
Система ЭРА ГЛОНАСС	I	Проверять через каждые 7500 км (4650 миль) или 6 месяцев	A, L

### Суровые условия эксплуатации

- A: Неоднократное перемещение на короткие дистанции менее 8 км (5 миль) при нормальной температуре или менее 16 км (10 миль) при температуре ниже нуля
- B: Длительная работа двигателя на холостом ходу или движение с малой скоростью на дальние расстояния
- C: Движение по неровной, запыленной, загрязненной дороге, дороге без покрытия или дороге, покрытой гравием или солью
- D: Движение по местности, где используется соль или другие коррозионные материалы, или движение в очень холодную погоду

- E: Движение в условиях сильной запыленности
- F: Движение по загруженным дорогам
- G: Частое движение в гору, с горы или по горным дорогам
- H: Буксировка прицепа или использование жилого автоприцепа или багажника на крыше
- I: Использование в качестве патрульного автомобиля, такси, коммерческого автомобиля или буксира
- J: Движение со скоростью выше 170 км/ч (106 миль/ч)
- K: Движение с частыми остановками и троганием с места
- L: Езда в условиях движения с частыми остановками

## Техническое обслуживание

### Стандартный график технического обслуживания (дизельный двигатель, для Европы)

ПОЗИЦИЯ ОБСЛУЖИВАНИЯ	ПЕРИОДИЧНОСТЬ ТЕХНИЧЕСКОГО ОБСЛУЖИВАНИЯ	Месяцы	24	48	72	96	120	144	168	192
	Мили x 1 000		20	40	60	80	100	120	140	160
	Км x 1 000		30	60	90	120	150	180	210	240
Приводные ремни *1		В первый раз проверять через 90 000 км (60 000 миль) или 72 месяца, в дальнейшем — через каждые 30 000 км (20 000 миль) или 24 месяца								
Моторное масло и масляный фильтр двигателя ** *2 *3 *4		R	R	R	R	R	R	R	R	R
Воздушный фильтр		I	R	I	R	I	R	I	R	I
Топливопроводы, шланги и соединения		I	I	I	I	I	I	I	I	I
Сменный картридж топливного фильтра *5		I	R	I	R	I	R	I	R	I
Система охлаждения		Проверку «уровня охлаждающей жидкости и наличие ее утечек» следует проводить ежедневно. Первую проверку необходимо провести через 60 000 км (40 000 миль) или 48 месяцев затем проверку необходимо проводить каждые 30 000 км (20 000 миль) или 24 месяца								

I : Проверить и при необходимости отрегулировать, отремонтировать, очистить или заменить. R : Сменить или заменить.

\*\* : Уровень моторного масла следует регулярно проверять и поддерживать должным образом. Эксплуатация автомобиля с недостаточным уровнем масла может привести к повреждению двигателя; на такое повреждение гарантийные обязательства не распространяются.

\*1 : Проверяйте натяжитель приводного ремня, направляющее колесо и шкив генератора. Выполните ремонт или замену при необходимости.

\*2 : Проверяйте уровень моторного масла и наличие утечек каждые 500 км (350 миль) или перед длительной поездкой.

\*3 : Данный график технического обслуживания зависит от качества топлива. Он применим только при использовании топлива уровня качества <«EN590 или аналогичное»>. Если характеристики дизельного топлива не соответствуют стандарту EN590, замену следует выполнять в соответствии с графиком обслуживания для суровых условий эксплуатации.

\*4 : Если рекомендованное масло недоступно, заменяйте моторное масло и масляный фильтр двигателя через каждые 20 000 км или 12 мес.

\*5 : Данный график технического обслуживания зависит от качества топлива. Он применим только при использовании топлива уровня качества <«EN590 или аналогичное»>. Если характеристики дизельного топлива не соответствуют стандарту EN590, замену следует выполнять чаще. При наличии некоторых важных проблем, связанных с безопасностью, таких как ограничение расхода топлива, помпаж, потеря мощности, трудный запуск и т. п., следует немедленно заменить топливный фильтр вне зависимости от графика технического обслуживания. Для получения дополнительной информации рекомендуется обратиться к официальному дилеру HYUNDAI.

## Стандартный график технического обслуживания (дизельный двигатель, для Европы) (Продолж.)

ПОЗИЦИЯ ОБСЛУЖИВАНИЯ	ПЕРИОДИЧНОСТЬ ТЕХНИЧЕСКОГО ОБСЛУЖИВАНИЯ	Месяцы	24	48	72	96	120	144	168	192
		Мили x 1 000	20	40	60	80	100	120	140	160
		Км x 1 000	30	60	90	120	150	180	210	240
Охлаждающая жидкость двигателя * <sup>6</sup>		Первую замену необходимо провести через 210 000 км (120 000 миль) или 10 лет: затем замену необходимо выполнять каждые 30 000 км (20 000 миль) или 24 месяца * <sup>7</sup>								
Состояние аккумуляторной батареи		I	I	I	I	I	I	I	I	I
Трубки, шланги и соединения тормозов		I	I	I	I	I	I	I	I	I
Стояночный тормоз (при наличии)		I	I	I	I	I	I	I	I	I
Тормозная жидкость/жидкость гидропривода сцепления		R	R	R	R	R	R	R	R	R
Тормозные диски и колодки		I	I	I	I	I	I	I	I	I
Рейка, тяга и чехлы рулевого механизма		I	I	I	I	I	I	I	I	I
Карданный вал и чехлы		I	I	I	I	I	I	I	I	I
Шины (давление и износ протектора)		I	I	I	I	I	I	I	I	I
Шаровые шарниры передней подвески		I	I	I	I	I	I	I	I	I

I : Проверить и при необходимости отрегулировать, отремонтировать, очистить или заменить.

R : Сменить или заменить.

\*<sup>6</sup> : При добавлении охлаждающей жидкости используйте для автомобиля только деионизированную или умягченную воду. Никогда не смешивайте жесткую воду с охлаждающей жидкостью, заправленной на заводе. Ненадлежащая смесь охлаждающей жидкости может привести к серьезной неисправности или повреждению двигателя.

\*<sup>7</sup> : Для удобства замена может производиться при выполнении других пунктов технического обслуживания.



## Техническое обслуживание

### Стандартный график технического обслуживания (дизельный двигатель, для Европы) (Продолж.)

ПОЗИЦИЯ ОБСЛУЖИВАНИЯ	ПЕРИОДИЧНОСТЬ ТЕХНИЧЕСКОГО ОБСЛУЖИВАНИЯ	Месяцы	24	48	72	96	120	144	168	192
		Мили x 1 000	20	40	60	80	100	120	140	160
		Км x 1 000	30	60	90	120	150	180	210	240
Хладагент системы кондиционирования воздуха		I	I	I	I	I	I	I	I	I
Компрессор кондиционера		I	I	I	I	I	I	I	I	I
Воздушный фильтр системы климат-контроля		R	R	R	R	R	R	R	R	R
Жидкость для МКПП *8			I		I		I		I	
Жидкость для АКПП		Проверка и сервисное обслуживание не требуются								
Система выпуска		I	I	I	I	I	I	I	I	I
Масло раздаточной коробки (4WD) *8			I		I		I		I	
Масло заднего дифференциала (4WD) *8			I		I		I		I	
Карданный вал (4WD)		I	I	I	I	I	I	I	I	I
Магистраль, шланги и соединения раствора карбамида		I	I	I	I	I	I	I	I	I
Крышка резервуара карбамида		I	I	I	I	I	I	I	I	I

I : Проверить и при необходимости отрегулировать, отремонтировать, очистить или заменить.

R : Сменить или заменить.

\*8 : Жидкость механической коробки передач, масло раздаточной коробки и масло дифференциала требуют замены в случае попадания в них воды.

## Техническое обслуживание при тяжелых условиях эксплуатации и малом пробеге — дизельный двигатель (для Европы)

Техническое обслуживание указанных ниже позиций должно выполняться чаще на автомобилях, эксплуатируемых преимущественно в суровых условиях и малом пробеге. Соответствующую периодичность технического обслуживания см. в главе ниже.

R: Заменить I: Проверить и при необходимости отрегулировать, отремонтировать, очистить или заменить

Позиция обслуживания	Maintenance operation	Периодичность технического обслуживания	Условия вождения
Моторное масло и масляный фильтр двигателя	R	Заменять каждые 15 000 км (10 000 миль) или 12 месяцев	A, B, C, D, E, F, G, H, I, J, K
Воздушный фильтр	R	Заменять чаще В зависимости от условий	C, E
Рейка, тяга и чехлы рулевого механизма	I	Проверять чаще В зависимости от условий	C, D, E, F, G
Шаровые шарниры передней подвески	I	Проверять чаще В зависимости от условий	C, D, E, F, G
Тормозные диски и колодки, суппорты и роторы	I	Проверять чаще В зависимости от условий	C, D, E, G, H
Стояночный тормоз (при наличии)	I	Проверять чаще В зависимости от условий	C, D, G, H
Карданный вал и чехлы	I	Проверять чаще В зависимости от условий	C, D, E, F, G, H, I, J

## Техническое обслуживание

Позиция обслуживания	Maintenance operation	Периодичность технического обслуживания	Условия вождения
Воздушный фильтр системы климат-контроля	R	Заменять чаще В зависимости от условий	C, E, G
Жидкость для МКПП	R	Каждые 120 000 км (80 000 миль)	C, D, E, F, G, H, I, J
Жидкость для АКПП (if equipped)	R	Каждые 90 000 км (60 000 миль)	A, C, D, E, F, G, H, I, K
Масло раздаточной коробки (4WD)	R	Каждые 120 000 км (80 000 миль)	C, D, E, G, H, I, J
Масло заднего дифференциала (4WD)	R	Каждые 120 000 км (80 000 миль)	C, D, E, G, H, I, J
Карданный вал (4WD)	I	Проверять чаще В зависимости от условий	C, D, E, F, G, H, I, J

### Суровые условия эксплуатации

- A: Неоднократное перемещение на короткие дистанции менее 8 км (5 миль) при нормальной температуре или менее 16 км (10 миль) при температуре ниже нуля
- B: Длительная работа двигателя на холостом ходу или движение с малой скоростью на дальние расстояния
- C: Движение по неровной, запыленной, загрязненной дороге, дороге без покрытия или дороге, покрытой гравием или солью
- D: Движение по местности, где используется соль или другие коррозионные материалы, или движение в очень холодную погоду

- E: Движение в условиях сильной запыленности
- F: Движение по загруженным дорогам
- G: Частое движение в гору, с горы или по горным дорогам
- H: Буксировка прицепа или использование жилого автоприцепа или багажника на крыше
- I: Использование в качестве патрульного автомобиля, такси, коммерческого автомобиля или буксира
- J: Движение со скоростью выше 170 км/ч (106 миль/ч)
- K: Движение с частыми остановками и пробег менее 15 000 км в год.

## Стандартный график технического обслуживания (дизельный двигатель, кроме Европы)

ПОЗИЦИЯ ОБСЛУЖИВАНИЯ	ПЕРИОДИЧНОСТЬ ТЕХНИЧЕСКОГО ОБСЛУЖИВАНИЯ	Месяцы	12	24	36	48	60	72	84	96
		Мили x 1 000	10	20	30	40	50	60	70	80
		Км x 1 000	15	30	45	60	75	90	105	120
Приводные ремни *1	Кроме России	В первый раз проверять через 80 000 км (50 000 миль) или 48 месяца, в дальнейшем — через каждые 20 000 км (12 500 миль) или 12 месяца								
	Для России	Первая проверка производится через 90 000 км (60 000 миль) или 48 мес., затем — каждые 30 000 км (20 000 миль) или 24 мес								
Моторное масло и масляный фильтр двигателя *2 *3	Кроме России	Выполнять замену каждые 10 000 км (6 000 миль) или 12 мес								
	Для России	Заменять каждые 15 000 км (10 000 миль) или 12 месяцев								
Воздушный фильтр	За исключением Ближнего Востока	I	I	R	I	I	R	I	I	
	Для Ближнего Востока	R	R	R	R	R	R	R	R	
Топливопроводы, шланги и соединения			I		I		I		I	
Сменный картридж топливного фильтра *4			I		R		I		R	

I : Проверить и при необходимости отрегулировать, отремонтировать, очистить или заменить. R : Сменить или заменить.

\*1 : Проверяйте натяжитель приводного ремня, направляющее колесо и шкив генератора. Выполните ремонт или замену при необходимости.

\*2 : Проверяйте уровень моторного масла и наличие утечек каждые 500 км (350 миль) или перед длительной поездкой.

\*3 : Уровень моторного масла следует регулярно проверять и поддерживать должным образом. Эксплуатация автомобиля с недостаточным уровнем масла может привести к повреждению двигателя; на такое повреждение гарантийные обязательства не распространяются.

\*4 : Данный график технического обслуживания зависит от качества топлива. Он применим только при использовании топлива уровня качества <«EN590 или аналогичное»>. Если характеристики дизельного топлива не соответствуют стандарту EN590, замену следует выполнять чаще. Компания HYUNDAI рекомендует "выполнять проверку каждые 7 500 км и замену каждые 15 000 км". При наличии некоторых важных проблем, связанных с безопасностью, таких как ограничение расхода топлива, помпаж, потеря мощности, трудный запуск и т. п., следует немедленно заменить топливный фильтр вне зависимости от графика технического обслуживания. Для получения дополнительной информации рекомендуется обратиться к официальному дилеру HYUNDAI.

## Техническое обслуживание

### Стандартный график технического обслуживания (дизельный двигатель, кроме Европы) (Продолж.)

ПОЗИЦИЯ ОБСЛУЖИВАНИЯ	ПЕРИОДИЧНОСТЬ ТЕХ- НИЧЕСКОГО ОБСЛУ- ЖИВАНИЯ		Месяцы	12	24	36	48	60	72	84	96	
	Миля x 1 000			10	20	30	40	50	60	70	80	
	Км x 1 000			15	30	45	60	75	90	105	120	
Система охлаждения			Проверку «уровня охлаждающей жидкости и наличие ее утечек» следует проводить ежедневно. Первую проверку необходимо провести через 60 000 км (40 000 миль) или 48 месяцев затем проверку необходимо проводить каждые 30 000 км (20 000 миль) или 24 месяца									
Охлаждающая жидкость двигателя *6			Первую замену необходимо произвести через 200 000 км (120 000 миль) или 120 месяцев: затем замену необходимо проводить каждые 40 000 км (25 000 миль) или 24 месяца *5									
Состояние аккумуляторной батареи			Для стран Ближнего Востока	Выполняйте проверку каждые 10 000 км (6 200 миль) или 6 мес								
			За исключением стран Ближнего Востока									
Трубки, шланги и соединения тормозов												
Стояночный тормоз (при наличии)												
Тормозная жидкость/жидкость гидропривода сцепления												
Тормозные диски и колодки												

I : Проверить и при необходимости отрегулировать, отремонтировать, очистить или заменить. R : Сменить или заменить.

\*5 : Для удобства замена может производиться при выполнении других пунктов технического обслуживания.

\*6 : При добавлении охлаждающей жидкости используйте для автомобиля только деионизированную или умягченную воду. Никогда не смешивайте жесткую воду с охлаждающей жидкостью, заправленной на заводе. Ненадлежащая смесь охлаждающей жидкости может привести к серьезной неисправности или повреждению двигателя. Для удобства замена может производиться при выполнении других пунктов технического обслуживания.

## Стандартный график технического обслуживания (дизельный двигатель, кроме Европы) (Продолж.)

ПОЗИЦИЯ ОБСЛУЖИВАНИЯ	ПЕРИОДИЧНОСТЬ ТЕХНИЧЕСКОГО ОБСЛУЖИВАНИЯ	Месяцы	12	24	36	48	60	72	84	96
		Мили x 1 000	10	20	30	40	50	60	70	80
		Км x 1 000	15	30	45	60	75	90	105	120
Рейка, тяга и чехлы рулевого механизма			I	I	I	I	I	I	I	I
Карданный вал и чехлы				I				I		I
Шины (давление и износ протектора)			I	I	I	I	I	I	I	I
Шаровые шарниры передней подвески			I	I	I	I	I	I	I	I
Хладагент системы кондиционирования			I	I	I	I	I	I	I	I
Компрессор кондиционера			I	I	I	I	I	I	I	I
Воздушный фильтр системы климат-контроля			R	R	R	R	R	R	R	R
Жидкость для МКПП <sup>*7</sup>						I				I
Жидкость для АКПП			Проверка и сервисное обслуживание не требуются							
Система выпуска				I				I		I
Масло раздаточной коробки (4WD) <sup>*7</sup>						I				I
Масло заднего дифференциала (4WD) <sup>*7</sup>						I				I
Карданный вал (4WD)				I				I		I
Система ЭРА ГЛОНАСС			I	I	I	I	I	I	I	I
Батарея системы ЭРА ГЛОНАСС (при наличии)			Замена через каждые 3 года							

I : Проверить и при необходимости отрегулировать, отремонтировать, очистить или заменить.

R : Сменить или заменить.

<sup>\*7</sup> : Жидкость механической коробки передач, масло раздаточной коробки и масло дифференциала требуют замены в случае попадания в них воды.

## Техническое обслуживание

### Техническое обслуживание при тяжелых условиях эксплуатации и малом пробеге — дизельный двигатель (за исключением Европы)

Техническое обслуживание указанных ниже позиций должно выполняться чаще на автомобилях, эксплуатируемых преимущественно в суровых условиях.

Соответствующую периодичность технического обслуживания см. в главе ниже.

R: Заменить I: Проверить и при необходимости отрегулировать, отремонтировать, очистить или заменить

Позиция обслуживания		Операция обслуживания	Периодичность технического обслуживания	Условия вождения
Моторное масло и масляный фильтр двигателя	Кроме России	R	каждые 5 000 км (3 000 миль) или 6 мес	A, B, C, D, E, F, G, H, I, J, K
	Для России		каждые 7 500 км (4 500 миль) или 6 мес	
Воздушный фильтр		R	Заменять чаще В зависимости от условий	C, E
Рейка, тяга и чехлы рулевого механизма		I	Проверять чаще В зависимости от условий	C, D, E, F, G
Шаровые шарниры передней подвески		I	Проверять чаще В зависимости от условий	C, D, E, F, G
Тормозные диски и колодки, суппорты и роторы		I	Проверять чаще В зависимости от условий	C, D, E, G, H
Стояночный тормоз (при наличии)		I	Проверять чаще В зависимости от условий	C, D, G, H
Карданный вал и чехлы		I	Проверять чаще В зависимости от условий	C, D, E, F, G, H, I, J
Воздушный фильтр системы климат-контроля		R	Заменять чаще В зависимости от условий	C, E, G

Позиция обслуживания	Операция обслуживания	Периодичность технического обслуживания	Условия вождения
Жидкость для МКПП	R	Каждые 120 000 км (80 000 миль)	C, D, E, F, G, H, I, J
Жидкость для АКПП (if equipped)	R	Каждые 100 000 км (62 000 миль)	A, C, D, E, F, G, H, I, K
Масло раздаточной коробки (4WD)	R	Каждые 120 000 км (80 000 миль)	C, D, E, G, H, I, J
Масло заднего дифференциала (4WD)	R	Каждые 120 000 км (80 000 миль)	C, D, E, G, H, I, J
Карданный вал (4WD)	R	Проверять чаще В зависимости от условий	C, D, E, F, G, H, I, J
Система ЭРА ГЛОНАСС	I	Проверять через каждые 7500 км (4650 миль) или 6 месяцев	A, L

### Суровые условия эксплуатации

- A: Неоднократное перемещение на короткие дистанции менее 8 км (5 миль) при нормальной температуре или менее 16 км (10 миль) при температуре ниже нуля
- B: Длительная работа двигателя на холостом ходу или движение с малой скоростью на дальние расстояния
- C: Движение по неровной, запыленной, загрязненной дороге, дороге без покрытия или дороге, покрытой гравием или солью
- D: Движение по местности, где используется соль или другие коррозионные материалы, или движение в очень холодную погоду

- E: Движение в условиях сильной запыленности
- F: Движение по загруженным дорогам
- G: Частое движение в гору, с горы или по горным дорогам
- H: Буксировка прицепа или использование жилого автоприцепа или багажника на крыше
- I: Использование в качестве патрульного автомобиля, такси, коммерческого автомобиля или буксира
- J: Движение со скоростью выше 170 км/ч (106 миль/ч)
- K: Движение с частыми остановками и троганием с места
- L: Езда в условиях движения с частыми остановками



## Техническое обслуживание

### ПОЗИЦИИ ПЕРИОДИЧЕСКОГО ТЕХНИЧЕСКОГО ОБСЛУЖИВАНИЯ

#### Моторное масло и фильтр

Моторное масло и фильтр необходимо менять через интервалы, указанные в графике технического обслуживания. Если эксплуатация автомобиля производится в тяжелых условиях, то замену масла и фильтров необходимо производить чаще.

#### Приводные ремни

Проверьте все приводные ремни на наличие порезов, трещин, повышенного износа или пропитывания маслом и замените в случае необходимости. Натяжение приводных ремней необходимо регулярно проверять и регулировать в случае несоответствия.



#### **ВНИМАНИЕ**

**При проверке ремня ключ зажигания должен быть установлен в положение блокирования, выключения или АСС (вспомогательное оборудование).**

#### Топливопроводы, топливные шланги и соединения

Проверьте топливные линии, топливные шланги и соединения на предмет утечек и повреждений. Рекомендуем менять топливопроводы, топливные шланги и соединения у авторизованного дилера HYUNDAI.

#### Топливный фильтр (сменный картридж)

Забитый топливный фильтр может ограничить скорость движения транспортного средства, вызвать повреждение системы снижения выбросов вредных веществ и затруднить запуск двигателя. В случае скопления в корпусе фильтра значительного количества механических примесей топливный фильтр следует заменить.

После установки нового топливного фильтра дизельный двигатель следует запустить на несколько минут для проверки соединений топливной системы на герметичность. Рекомендуется, чтобы замена топливного фильтра производилась официальным дилером HYUNDAI.

#### Шланг паров и крышка заливной горловины топливного бака

Паропровод и крышки топливо-заливной горловины необходимо проверять в соответствии с интервалом, указанным в графике обслуживания. Убедитесь, что паропровод и крышка топливо-заливной горловины были заменены надлежащим образом.

### Вакуумные шланги вентиляции картера (при наличии)

Проверьте поверхность шлангов на предмет перегрева и/или механического повреждения. Грубая или хрупкая поверхность, трещины, порезы, истирание и чрезмерное вздутие шланга указывает на ухудшение его состояния. Наибольшее внимание следует уделить тем частям шланга, которые расположены вблизи источников тепла, таких как выпускной коллектор. Проверьте прокладку шлангов и убедитесь, что они не соприкасаются с горячими, острыми или подвижными частями двигателя, которые могли бы их повредить. Проверьте все элементы крепления шлангов, такие как хомуты и соединительные муфты, убедитесь, что они надежно закреплены, а также убедитесь в отсутствии утечек. В случае обнаружения ухудшения состояния или повреждения шлангов их необходимо незамедлительно заменить.

### Воздушный фильтр

Замену воздушного фильтра рекомендуется выполнять у официального дилера HYUNDAI.

### Свечи накалывания (для бензинового двигателя)

Обязательно устанавливайте свечи зажигания с правильным тепловым диапазоном.

#### ОСТОРОЖНО

**Не стоит производить отключение и проверку свеч зажигания на горячем двигателе. Это может стать причиной ожога.**

### Клапанный зазор (для бензинового двигателя)

Проверить наличие чрезмерного шума клапанов и (или) вибрации двигателя и отрегулировать, если необходимо. Для обслуживания системы рекомендуется обратиться к уполномоченному дилеру HYUNDAI.

### Система охлаждения

Проверьте составляющие системы охлаждения, такие как радиатор, резервуар для охлаждающей жидкости и соединения на предмет утечек и повреждений. Замените поврежденные части.

### Охлаждающая жидкость двигателя

Охлаждающую жидкость необходимо менять через интервалы, указанные в графике технического обслуживания.

### Жидкость для МКПП (при наличии)

Проверяйте жидкость МКПП согласно графику техобслуживания.

## Техническое обслуживание

### Трансмиссионная жидкость автоматической коробки передач (при наличии)

При нормальной эксплуатации жидкость для АКПП проверять не требуется.

Для замены жидкости АКПП рекомендуется обращаться к официальному дилеру HYUNDAI в соответствии с графиком технического обслуживания.

#### Информация

Новая жидкость автоматической коробки передач имеет красный цвет.

По мере эксплуатации транспортного средства жидкость постепенно темнеет.

Это считается нормальным. Не следует производить замену жидкости из-за изменения ее цвета.

#### К СВЕДЕНИЮ

Использование жидкости, не указанной среди рекомендованных, может привести к сбою в работе и к неисправности коробки передач.

Для АКПП следует использовать только специально предназначенные для них жидкости.

(См. раздел «Рекомендованные масла и объемы» в главе 8.)

### Тормозные шланги и провода

Визуально проверьте правильность установки, а также наличие износа, трещин, ухудшения состояния и утечек. Немедленно замените все испорченные или поврежденные детали.

### Тормозная жидкость/жидкость гидропривода сцепления (при наличии)

Проверьте уровень тормозной жидкости/жидкости гидропривода сцепления в соответствующем бачке. Уровень должен находиться между метками MIN (минимум) и MAX (максимум) на стенке бачка. Используйте только гидравлическую тормозную жидкость, соответствующую спецификации DOT 3 или DOT 4.

### Стояночный тормоз

Проверьте систему стояночного тормоза, включая рычаг стояночного тормоза и тросы.

### **Тормозные колодки, суппорты и роторы**

Осмотрите тормозные колодки на предмет чрезмерного износа, диски на биение и износ, суппорты на подтекание жидкости.

Подробнее о проверке износа тормозных колодок или накладок см. на веб-сайте компании HYUNDAI.

**(<http://service.hyundai-motor.com>)**

### **Болты крепления подвески**

Проверьте элементы соединения подвески на предмет ослабления и повреждений. Затяните до указанного момента.

### **Коробка рулевого механизма, привод и пыльники/шаровой шарнир нижнего рычага**

Остановите автомобиль, выключите двигателя и проверьте свободный ход рулевого колеса.

Проверьте тягу на предмет изгибов и повреждений. Проверьте пылезащитные чехлы и шарнирные соединения на предмет ухудшения состояния, трещины и повреждения. Замените поврежденные части.

### **Приводной вал и пыльники**

Проверьте приводные валы, пыльники и хомуты на предмет трещин, ухудшения состояния и повреждений. Замените поврежденные детали, и, если необходимо, замените смазку.

### **Компрессор кондиционера/хладагент**

Проверьте линии и соединения системы кондиционирования на предмет утечек и повреждений.

## Техническое обслуживание

### МОТОРНОЕ МАСЛО

#### Проверка уровня моторного масла (бензиновый двигатель)

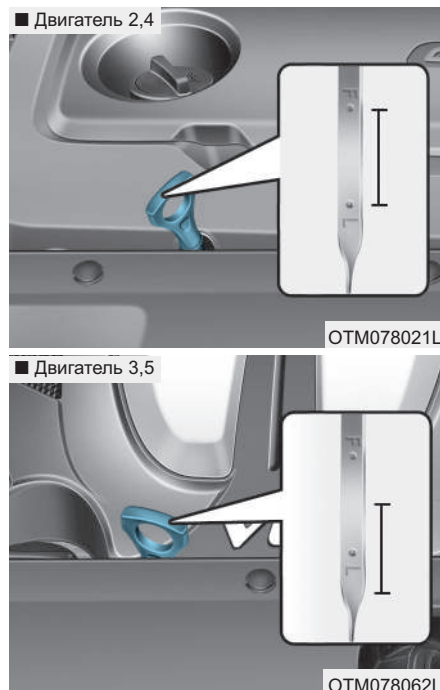

1. Убедитесь, что автомобиль находится на ровной поверхности.
2. Запустите двигатель и дайте ему прогреться до нормальной рабочей температуры.
3. Остановите двигатель и подождите несколько минут (приблизительно 5 минут), чтобы масло стекло в масляный поддон.
4. Извлеките указатель уровня масла, протрите его начисто и вставьте до упора.
5. Извлеките указатель уровня масла еще раз, проверьте уровень. Уровень должен быть между отметками F (полный) и L (низкий).
6. Если уровень низкий («L»), необходимо добавить достаточное количество масла до верхнего уровня (до метки «F»).

#### ⚠ ОСТОРОЖНО

##### Шланг радиатора

Соблюдайте осторожность, чтобы не прикоснуться к шлангу радиатора при проверке или доливке масла, так как его температура может оказаться достаточно высокой, чтобы обжечься.

#### К СВЕДЕНИЮ

- Не переполняйте резервуар моторным маслом. Это может привести к повреждению двигателя.
- Добавляя или меняя моторное масло, следите за тем, чтобы оно не проливалось. Если моторное масло попало в моторный отсек сразу же вытрите его.
- Протирать указатель уровня масла следует чистой ветошью. Его загрязнение может стать причиной повреждения двигателя.



Используйте только указанное моторное масло.

**(См. раздел «Рекомендованные масла и объемы» в главе 8.)**

### Проверка уровня моторного масла (дизельный двигатель)



Рисунок	Необходимое действие
Диапазон (A)	Обратитесь к официальному дилеру HYUNDAI.
Диапазон (B)	Не заливаете моторное масло.
Диапазон (C)	Достаточно. Доливайте масло, но следите за тем, чтобы уровень не превышал уровень C.
Диапазон (D)	Обязательно долейте масло, но следите за тем, чтобы он не превысил диапазон C.

1. Следуйте всем мерам предосторожности производителя масла.
2. Транспортное средство должно быть установлено на ровной площадке, селектор должен быть установлен в положение P (парковка) и включен стояночный тормоз. Колеса, если это возможно, должны быть заблокированы.
3. Запустить двигатель и прогреть его до нормальной рабочей температуры.
4. Остановите двигатель и подождите несколько минут (приблизительно 5 минут), чтобы масло стекло в масляный поддон.
5. Извлеките указатель уровня масла еще раз, проверьте уровень.
6. Уровень должен находиться в пределах диапазона C. Если уровень масла находится в диапазоне D, долейте моторное масло, чтобы уровень поднялся до диапазона C.

## Техническое обслуживание

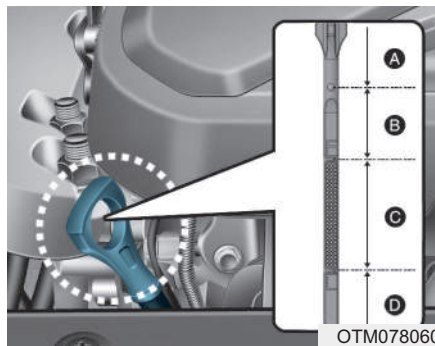

ОТМ078061

7. Если уровень низкий («L»), добавить достаточное количество масла (до метки «F»). Переполнение недопустимо.

Используйте только указанное моторное масло.

**(См. раздел «Рекомендованные масла и объемы» в главе 8.)**

### ⚠ ОСТОРОЖНО

#### Шланг радиатора

Соблюдайте осторожность, чтобы не прикоснуться к шлангу радиатора при проверке или доливке масла, так как его температура может оказаться достаточно высокой, чтобы обжечься.

### Проверка моторного масла и фильтра



Замену моторного масла и фильтра рекомендуется выполнять у официального дилера HYUNDAI.

## ⚠ ОСТОРОЖНО

Отработанное моторное масло может вызывать раздражение или рак кожи, если допустить его продолжительный контакт с кожей. Отработанное масло содержит химикаты, способные вызывать рак у подопытных животных. После работы с отработанным моторным маслом тщательно промойте руки мылом и теплой водой как можно скорее.

## ОХЛАЖДАЮЩАЯ ЖИДКОСТЬ ДВИГАТЕЛЯ

Система охлаждения высокого давления оборудована резервуаром, наполненным охлаждающей жидкостью / антифризом. Резервуар наполняется на заводе.

Защиту антифриза и уровень охлаждающей жидкости необходимо проверять не реже, чем один раз в год — в начале зимнего периода — или перед тем, как поехать в регион с холодным климатом.

### К СВЕДЕНИЮ

- Если двигатель перегрелся в результате низкого уровня охлаждающей жидкости, при быстром добавлении большого количества охлаждающей жидкости в двигателе могут образоваться трещины. Для предотвращения повреждения охлаждающую жидкость следует добавлять медленно небольшими порциями.
- Запрещается запускать двигатель без охлаждающей жидкости. Это может привести к неисправности водяного насоса и к заклиниванию двигателя.

## Проверка уровня охлаждающей жидкости двигателя

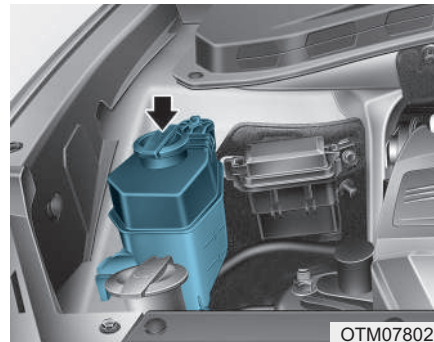

Проверьте состояние элементов соединения всех шлангов системы охлаждения и обогревателя. Замените набухшие и поврежденные шланги.

Уровень должен быть между отметками MIN и MAX (или F (полный) или L (пустой)) на боковой поверхности расширительного бачка (на холодном двигателе).



## Техническое обслуживание

Если уровень охлаждающей жидкости низкий, добавьте дистиллированной (деионизированной) воды. Доведите уровень до метки MAX, или «F» (полный), но не выше.

Если пополнение приходится проводить часто, рекомендуем обратиться к авторизованному дилеру HYUNDAI для проверки системы.

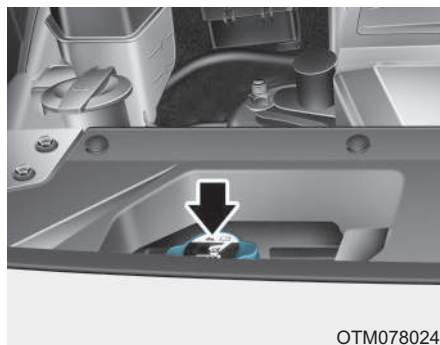

OTM078024

### ⚠ ОСТОРОЖНО



Запрещается открывать пробку радиатора или выкручивать сливную пробку, если двигатель еще не остыл. Может произойти выброс горячей охлаждающей жидкости и пара под давлением, что может стать причиной серьезной травмы.

Остановите двигатель и дождитесь, пока он остынет. Соблюдайте особую осторожность при снятии крышки резервуара для охлаждающей жидкости. Для этого необходимо обернуть пробку толстой салфеткой и медленно повернуть ее против часовой стрелки до первой остановки.

Отойти в сторону на время стравливания давления из системы охлаждения. Когда все давление будет стравлено, нажать на пробку, используя толстую салфетку, и повернуть еще раз против часовой стрелки для окончательного снятия пробки расширительного бачка.

### ⚠ ОСТОРОЖНО



Электродвигатель охлаждающего вентилятора может продолжать работать или запуститься при выключенном двигателе и может привести к серьезным травмам.

Держите руки, одежду и инструменты вдали от вращающихся лопастей вентилятора охлаждающего вентилятора.

Электродвигатель (вентилятора охлаждения) регулирует температуру охлаждения двигателя, давление хладагента и скорость автомобиля. По мере снижения температуры двигателя, электродвигатель автоматически отключается. Это считается нормальным. Если ваш автомобиль оборудован GDI, электродвигатель для охлаждающего вентилятора может начать работать в любое время и продолжать работать, пока вы не отключите отрицательный провод от аккумуляторной батареи.

### **Рекомендованная охлаждающая жидкость для двигателя**

- При пополнении уровня охлаждающей жидкости следует использовать только дистиллированную (деионизированную) воду. Недопустимо смешивать залитую на заводе охлаждающую жидкость с жесткой водой. Ненадлежащая смесь охлаждающей жидкости может привести к серьезной неисправности или повреждению двигателя.
- Двигатель автомобиля содержит алюминиевые детали и требует защиты с помощью охлаждающей жидкости на основе этиленгликоля с фосфатами для предотвращения коррозии и замерзания.
- **ЗАПРЕЩАЕТСЯ** использовать охлаждающую жидкость с содержанием спирта или метанола или подмешивать их к указанной охлаждающей жидкости.

- Запрещается использовать раствор, в котором содержится более 60 % антифриза или менее 35 % антифриза — это приведет к снижению его эффективности.

## Техническое обслуживание

См. проценты смеси в таблице ниже.

Температура окружающей среды	Процент смеси (объем)	
	Антифриз	Вода
-15°C (5°F)	35	65
-25°C (-13°F)	40	60
-35°C (-31°F)	50	50
-45°C (-49°F)	60	40

### **i** Информация

В случае возникновения сомнений в отношении пропорций смешивания проще всего мешать 50 % воды и 50 % антифриза, так как каждой жидкости будет поровну. Такой вариант подходит практически для любого температурного диапазона от -35 °C (-31 °F) и выше.

### Замена охлаждающей жидкости двигателя

Для замены охлаждающей жидкости рекомендуется обратиться к уполномоченному дилеру HYUNDAI в соответствии с графиком технического обслуживания, приведенным в начале этого раздела.

#### **К СВЕДЕНИЮ**

Во избежание повреждения деталей двигателя, положите толстое полотенце вокруг крышки радиатора перед доливкой охлаждающей жидкости, чтобы предотвратить попадание охлаждающей жидкости на части двигателя, такие как Генератор в случае переполнения.

## ТОРМОЗНАЯ/ТРАНСМИССИОННАЯ ЖИДКОСТЬ (ПРИ НАЛИЧИИ)

### Проверка уровня тормозной жидкости и жидкости для сцепления

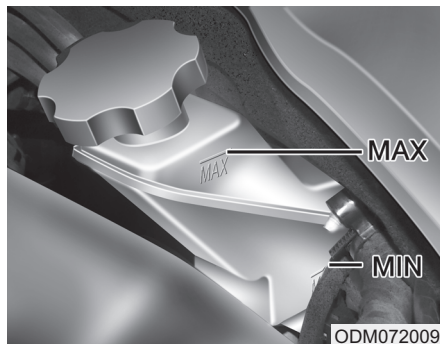

Периодически проверяйте уровень жидкости в бачке. Уровень жидкости должен находиться между метками MIN (минимум) и MAX (максимум) на стенке бачка.

Перед снятием крышки бачка и добавлением тормозной жидкости и жидкости для сцепления, следует тщательно очистить область вокруг крышки, чтобы предотвратить загрязнение жидкости.

Если уровень жидкости низкий, необходимо добавить ее до уровня «MAX» (максимум). В процессе эксплуатации уровень будет снижаться. Это считается нормальным явлением, обусловленным износом накладок тормозных колодок.

Если уровень жидкости слишком низкий, для проверки системы рекомендуется обратиться к официальному дилеру HYUNDAI.

#### **i** Информация

Используйте только рекомендованную тормозную жидкость и жидкость для сцепления. См. раздел «Рекомендованные масла и объемы» в главе 8.

#### **i** Информация

Перед заменой крышки заливной горловины тормозной жидкости/жидкости гидропривода сцепления внимательно прочтите предупреждение на крышке.

#### **i** Информация

Очистите крышку заливной горловины перед снятием. Используйте только тормозную жидкость/жидкость гидропривода сцепления DOT3 или DOT4 из герметично закрытого контейнера.

#### **!** ОСТОРОЖНО

Если тормозная система/сцепление требует частого добавления жидкости, это может указывать на утечку в системе тормозов/сцепления. Для проверки транспортного средства рекомендуется обратиться к официальному дилеру HYUNDAI.

## Техническое обслуживание

### ОСТОРОЖНО

Не допускать попадания тормозной жидкости/жидкости гидропривода сцепления в глаза. При попадании тормозной/трансмиссионной жидкости в глаза промойте их чистой водой в течение не менее 15 минут и немедленно обратитесь за медицинской помощью.

### К СВЕДЕНИЮ

- Недопустим контакт тормозной жидкости и жидкости для сцепления с лакокрасочным покрытием кузова, поскольку оно может быть повреждено.
- Недопустимо использование тормозной жидкости и жидкости для сцепления, хранившейся длительное время в открытой емкости, поскольку в этом случае ее качество не гарантируется. Жидкость должна быть надлежащим образом утилизирована.
- Должен использоваться надлежащий тип жидкости. Попадание нескольких капель масла на минеральной основе, такого как моторное масло, в тормозную систему/систему сцепления может стать причиной ее повреждения.

## ЖИДКОСТЬ ОМЫВАТЕЛЯ СТЕКЛА

### Проверка уровня жидкости в бачке омывателя

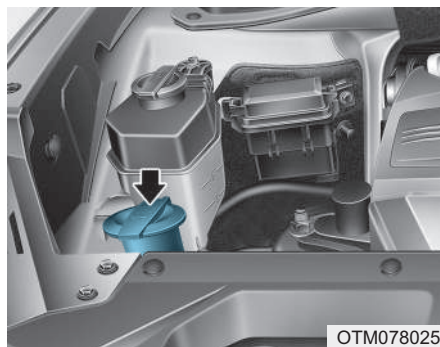

Проверьте уровень жидкости в бачке жидкости стеклоомывателя и добавьте при необходимости. Если жидкость стеклоомывателя недоступна, можно использовать обыкновенную воду. Однако в состав раствора стеклоомывателя входит антифриз, который препятствует замерзанию в холодных условиях.

### **⚠ ОСТОРОЖНО**

Во избежание серьезных травм или смерти, соблюдайте следующие меры предосторожности при использовании жидкости стеклоомывателя:

- Недопустимо заливать охлаждающую жидкость двигателя или антифриз в бачок омывателя. Охлаждающая жидкость двигателя может повредить краску или обшивку кузова, а также значительно снизить видимость при попадании на ветровое стекло, что может привести к потере управления автомобилем.
- Избегайте попадания открытого огня или искр на жидкость стеклоомывателя или на резервуар для жидкости стеклоомывателя. Жидкость стеклоомывателя может содержать спирт и может быть легковоспламеняющейся.

- Не пейте жидкость стеклоомывателя и избегайте контакта с кожей. Жидкость стеклоомывателя ядовита для людей и животных.
- Держите омывающую жидкость подальше от детей и животных.

## СТОЯНОЧНЫЙ ТОРМОЗ

### Проверка стояночного тормоза

#### Тип А



Проверьте соответствие хода спецификации, когда педаль стояночного тормоза выжата с усилием 30 кг (66 фунтов 294 Н). Стояночный тормоз также должен самостоятельно надежно удерживать транспортное средство на достаточно крутом уклоне. Если ход не соответствует спецификации, рекомендуется обратиться к официальному дилеру HYUNDAI для проверки системы.

**Ход: 8~9 зубцов**

7-48

#### Тип В

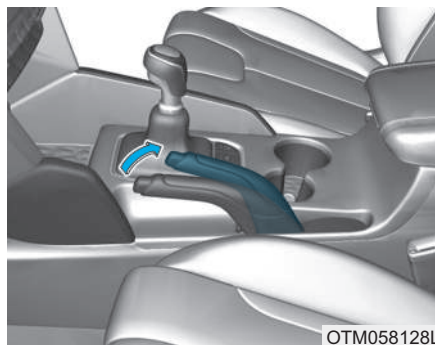

Проверьте ход стояночного тормоза, посчитав количество слышимых «щелчков», задействовав его из выключенного положения. Стояночный тормоз также должен самостоятельно надежно удерживать транспортное средство на достаточно крутом уклоне. Если ход не соответствует спецификации, рекомендуется обратиться к официальному дилеру HYUNDAI для проверки системы.

**Ход: 5~7 «щелчков» при усилии в 20 кг (44 фунта, 196 Н).**

## ТОПЛИВНЫЙ ФИЛЬТР (ДЛЯ ДИЗЕЛЬНЫХ ДВИГАТЕЛЕЙ)

### Удаление воды из топливного фильтра

Топливным фильтром дизельного двигателя выполняется критическая функция отделения воды от топлива и накопления отделенной воды в нижней части корпуса фильтра.

В случае скопления в топливном фильтре определенного количества воды при включении зажигания загорается сигнализатор (💡) наличия воды в топливе.

В этом случае рекомендуется обратиться к официальному дилеру HYUNDAI для проверки системы.

#### К СВЕДЕНИЮ

**Если отделенную воду не удалять своевременно, она может через фильтр попасть в топливную систему и вызвать повреждение ее основных компонентов.**

### Замена картриджа топливного фильтра

Для замены сменного элемента топливного фильтра рекомендуется обратиться к уполномоченному дилеру HYUNDAI в соответствии с графиком технического обслуживания, приведенным в начале этого раздела.

## ВОЗДУШНЫЙ ФИЛЬТР

### Замена фильтра

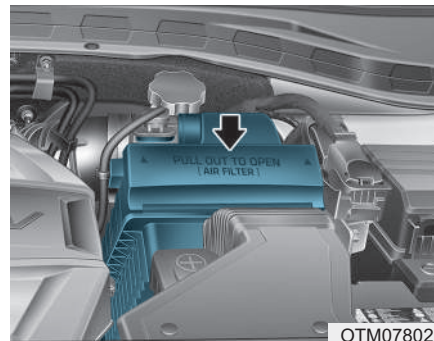

Воздушный фильтр для проверки можно очистить сжатым воздухом.

Не пытайтесь промывать или прополаскивать его, так как это приведет к повреждению фильтра.

В случае сильного загрязнения воздушный фильтр нужно заменить.



## Техническое обслуживание

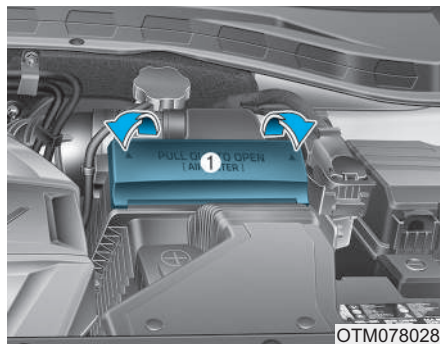

1. Снимите крышку воздушного фильтра (1).

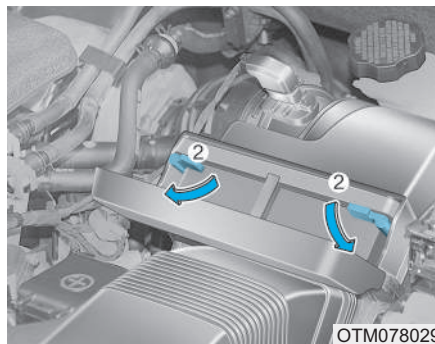

2. Протрите внутреннюю часть воздушного фильтра.

3. Потяните рычаг вниз для в положение UNLOCK (разблокирование).

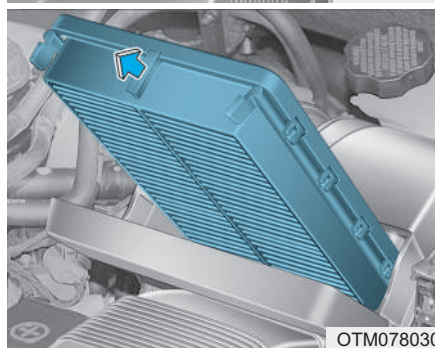

4. Замените воздушный фильтр.
5. Установите крышку воздушного фильтра в обратном порядке.

### **i** Информация

Если автомобиль эксплуатируется в чрезмерно запыленных или песчаных регионах, заменяйте элемент чаще, чем в рекомендованные интервалы (см. пункт «Техническое обслуживание при тяжелых условиях эксплуатации» в этой главе).

**К СВЕДЕНИЮ**

- Движение автомобиля со снятым воздушным фильтром запрещено. Это приведет к ускоренному износу двигателя.
- Соблюдайте осторожность при снятии воздушного фильтра, чтобы не допустить попадания пыли или грязи во впускной воздуховод. В противном случае могут возникнуть повреждения.
- Должны использоваться только оригинальные запасные части HYUNDAI. Использование деталей сторонних изготовителей может привести к повреждению датчика расхода воздуха.

**ВОЗДУШНЫЙ ФИЛЬТР СИСТЕМЫ КЛИМАТ-КОНТРОЛЯ****Проверка фильтра**

В случае продолжительной эксплуатации автомобиля в городах с сильно загрязненным воздухом или на запыленных неровных дорогах, осмотры и замены необходимо проводить чаще. При собственноручной замене воздушного фильтра климат-контроля следует придерживаться следующей процедуры и действовать осторожно, чтобы не повредить другие компоненты.

Заменяйте фильтр в соответствии с графиком технического обслуживания.

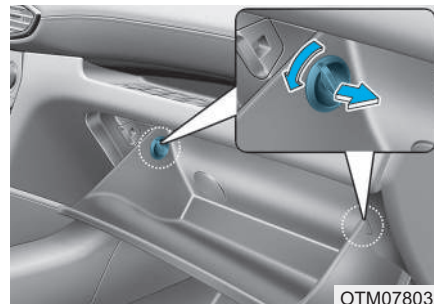
**Замена фильтра**

1. При открытом перчаточном ящике: удалите с обеих сторон стопоры.

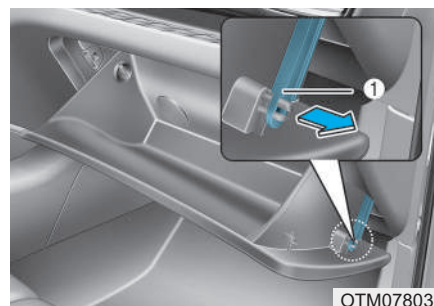

2. Снимите поддерживающую ленту (1).

## Техническое обслуживание

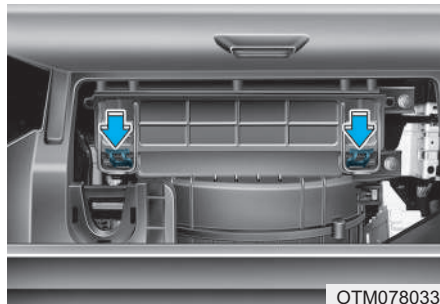

3. Удалите корпус воздушного фильтра системы климат-контроля, нажимая на фиксатор с правой стороны крышки.

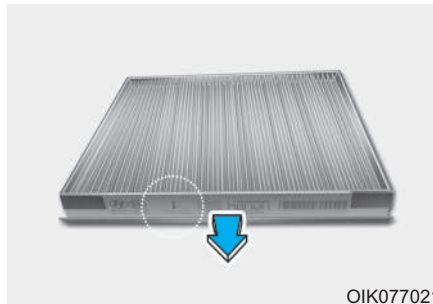

4. Замените воздушный фильтр климат-контроля.  
5. Монтаж производится в обратной последовательности.

### К СВЕДЕНИЮ

Установите новый фильтр климатической установки в соответствующем направлении, стрелка указания направления потока должна (↓) быть направлена вниз, иначе вероятен повышенный шум при работе системы и эффективность работы фильтра будет снижена.

## ЩЕТКИ СТЕКЛОЧИСТИТЕЛЯ

### Проверка щеток стеклоочистителя

Загрязнение ветрового стекла и щеток стеклоочистителя посторонними материалами может ухудшить эффективность ветрового стекла.

Основными источниками загрязнения являются насекомые, древесная смола и горячий воск, который используется на некоторых коммерческих автомойках. Если щетки не очищают стекло надлежащим образом, очистить стекло и щетки мягким чистящим средством и тщательно промыть водой.

#### К СВЕДЕНИЮ

**В целях избежания повреждений рычага стеклоочистителя и прочих деталей не пытайтесь:**

- Использовать бензин, керосин, органические растворители и другие растворители.
- Перемещать стеклоочистители вручную.
- Использовать щетки стеклоочистителя от других производителей.

### **i** Информация

Известно, что коммерческий горячий воск, применяемый в авто мойках, усложняет очистку ветрового стекла.

### **i** Информация

Щетки стеклоочистителей являются расходным материалом и гарантийные обязательства не распространяются на обычный износ щеток.

### Замена щеток стеклоочистителя

Если стеклоочистители больше не очищают ветровое стекло как следует, щетки могут быть повреждены или изношены и требуют замены.

#### К СВЕДЕНИЮ

В целях избежания повреждений рычага стеклоочистителя и прочих деталей, не пытайтесь перемещать стеклоочистители вручную.

#### К СВЕДЕНИЮ

Использование жидкости, не указанной среди рекомендуемых, может привести к сбою в работе и к неисправности стеклоочистителей.

#### К СВЕДЕНИЮ

- В целях предотвращения повреждений краски и рычагов стеклоочистителей стеклоочистители разрешается поднимать только в крайнем верхнем положении.
- Перед началом поездки всегда возвращайте рычаги стеклоочистителя на ветровое стекло.

## Техническое обслуживание

### Положение обслуживания переднего стеклоочистителя

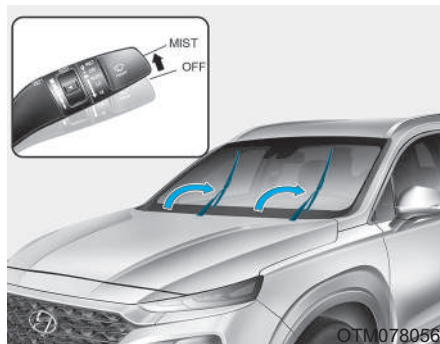

Данный автомобиль имеет дизайн со «скрытыми» стеклоочистителями, что означает, что они не могут быть подняты из нижнего положения.

1. В течение 20 секунд после остановки двигателя, поднимите и удерживайте рычаг стеклоочистителя в положении «MIST» (кратковременный режим) приблизительно 2 секунд, пока стеклоочистители не поднимутся в верхнее положение.

7-54

2. Теперь можно приподнять стеклоочистители от ветрового стекла.
3. Осторожно установите стеклоочистители обратно на ветровое стекло.
4. Переведите стеклоочистители в любое рабочее состояние, чтобы вернуть их в нижнее положение.

### Тип А

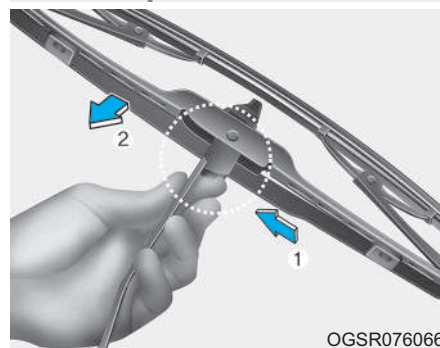
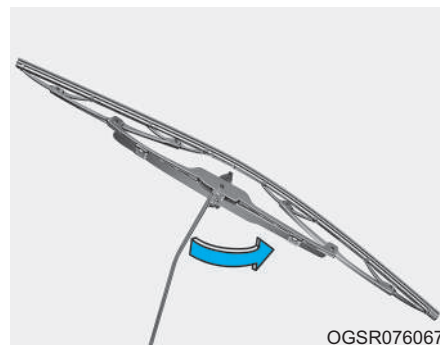

1. Поднять зажим щетки стеклоочистителя. Затем поднимите щетку стеклоочистителя.

2. Нажимая на фиксатор (1), опустите щетку стеклоочистителя (2).



3. Снимите щетку с рычага стеклоочистителя.
4. Установите новый узел щетки стеклоочистителя в порядке, обратном снятию.
5. Верните рычаг стеклоочистителя на ветровое стекло.

### Тип В



1. Поднимите рычаг стеклоочистителя.

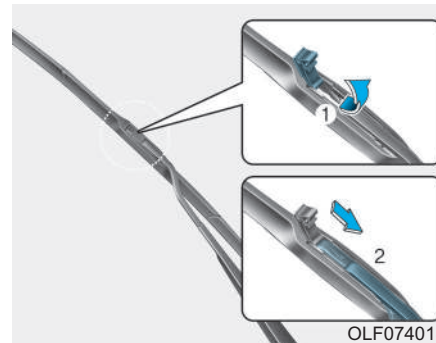

2. Поднять зажим щетки стеклоочистителя. Потяните щетку в сборе и снимите ее.

## Техническое обслуживание

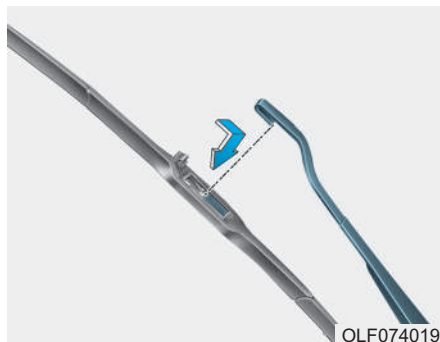

3. Установите новый узел щетки в порядке, обратном снятию.
4. Верните рычаг стеклоочистителя на ветровое стекло.

### Щетка очистителя заднего стекла

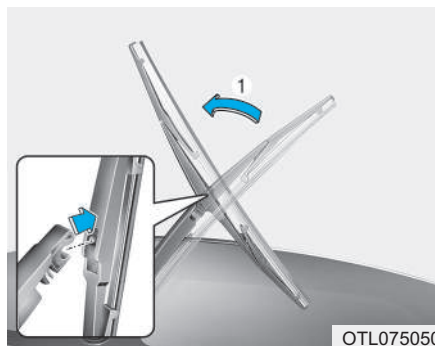

1. Поднимите рычаг стеклоочистителя и вытяните узел щетки стеклоочистителя.

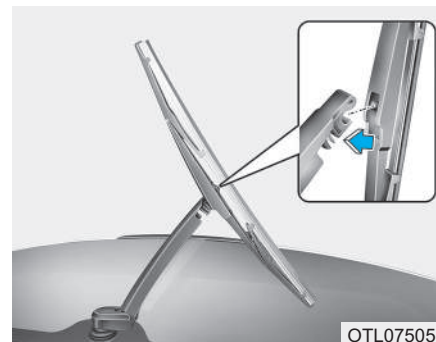

2. Установите новый узел щетки, вставляя центральную часть в разрез в рычаге стеклоочистителя, пока не раздастся «щелчок».
3. Слегка потяните узел щетки, чтобы убедиться, что он установлен надлежащим образом.

Чтобы предотвратить повреждение рычагов стеклоочистителей или других составляющих, рекомендуется заменять щетки стеклоочистителей у официального дилера компании HYUNDAI.

## АКБ

### ОСТОРОЖНО

Для предотвращения вероятности **СЕРЬЕЗНОЙ ТРАВМЫ** или **СМЕРТИ** при выполнении работ рядом с аккумуляторной батареей или при ее обслуживании всегда следует принимать следующие меры предосторожности:



Перед началом работ с аккумуляторной батареей следует прочитать и соблюдать приведенные ниже инструкции.



Следует использовать защитные очки для защиты глаз от брызг электролита.



Запрещается пользоваться открытым огнем или курить в непосредственной близости от аккумуляторной батареи.



В элементах аккумуляторной батареи всегда присутствует легко воспламеняющийся газообразный водород, который может взорваться.



Аккумуляторные батареи должны храниться вне досягаемости детей.



В аккумуляторных батареях содержится серная кислота, которая вызывает сильную коррозию. Недопустимо попадание кислоты в глаза, а также на кожу или одежду.

При попадании кислоты в глаза их следует промывать чистой водой не менее 15 минут и немедленно обратиться за медицинской помощью.

При попадании кислоты на кожу необходимо тщательно промыть пораженный участок. Если пораженное место болит или имеет признаки ожога, следует немедленно обратиться за медицинской помощью.

- При подъеме аккумуляторной батареи с пластмассовым корпусом чрезмерное нажатие может привести к разливу аккумуляторной кислоты. Поднимать аккумуляторную батарею следует с помощью специального приспособления для ее переноски или держась руками за противоположные углы.
- Запрещается пытаться выполнить пуск двигателя от внешнего источника, если замерз электролит в установленной на транспортном средстве аккумуляторной батарее.



## Техническое обслуживание

- **ЗАПРЕЩАЕТСЯ** производить зарядку аккумуляторной батареи, если она подключена к транспортному средству.
- Система искрового зажигания работает под высоким напряжением. **ЗАПРЕЩАЕТСЯ** дотрагиваться до этих компонентов при работающем двигателе или включенном зажигании.

### К СВЕДЕНИЮ

- Если в районах с холодным климатом транспортное средство длительное время не используется, необходимо отключить аккумуляторную батарею и хранить ее в закрытом помещении.
- Для предотвращения повреждения корпуса аккумуляторной батареи при эксплуатации в районах с холодным климатом аккумуляторная батарея всегда должна быть полностью заряжена.

### К СВЕДЕНИЮ

При подключении неразрешенных электронных устройств к АКБ она может разрядиться. Запрещается использовать неразрешенные устройства.

## Для продления срока службы аккумуляторной батареи

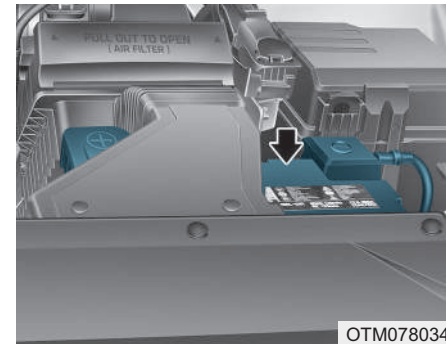

- Следите за тем, чтобы батарея была надежно закреплена.
- Следите за тем, чтобы верхняя часть батареи была чистой и сухой.
- Держите клеммы и соединения чистыми, затянутыми и наносите на них нефтяной вазелин или смазку для клемм.
- Немедленно вытирайте пролитый электролит раствором воды и пищевой соды.

- Если автомобиль не используется в течение длительного времени, отсоединяйте клеммы батареи.

**i** **Информация**  
- Для аккумуляторных батарей, маркированных как **UPPER (ВЕРХНИЙ)** и **LOWER (НИЖНИЙ)**

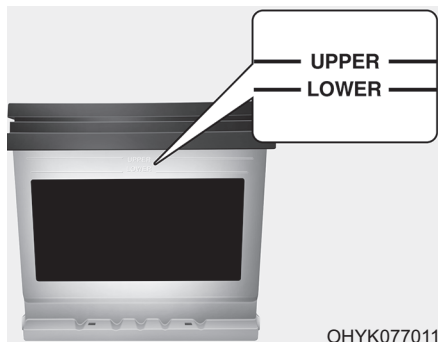

Если на автомобиле установлена АКБ с маркировкой **LOWER (МИН)** и **UPPER (МАКС.)** сбоку, необходимо проверить уровень электролита.

Уровень электролита должен находиться между отметками **LOWER (MIN) (НИЖНИЙ (МИН))** и **UPPER (MAX) (ВЕРХНИЙ (МАКС.))**. При низком уровне электролита следует долить дистиллированной (или деминерализованной) воды. (Никогда не добавляйте серную кислоту или другой электролит).

Следите за тем, чтобы не пролить дистиллированную (или деминерализованную) воду на поверхность АКБ или другие соседние компоненты.

Также не переполняйте ячейки АКБ.

В противном случае может возникнуть коррозия АКБ или других компонентов. После долива плотно закройте крышку ячейки. Однако для более качественного обслуживания АКБ мы рекомендуем обратиться к официальному дилеру **HYUNDAI**.

## Этикетка с указанием емкости аккумуляторной батареи

■ Пример



OLMB073072

Фактическая наклейка АКБ на транспортном средстве может отличаться от указанной на рисунке.

1. CMF60L-BCI: Название модели АКБ HYUNDAI
2. 12V: Номинальное напряжение
3. 60Ah(20HR): Номинальный объем (в ампер-часах)
4. 92RC: Номинальная резервная емкость (в минутах)
5. 550CCA: Напряжение холодного теста в амперах по SAE
6. 440A: Напряжение холодного теста в амперах по EN

## Техническое обслуживание

### Подзарядка аккумуляторной батареи

#### С помощью зарядного устройства АКБ

Ваш автомобиль оборудован АКБ на основе кальция, которая не требует обслуживания.

- Если АКБ разряжается очень быстро (например, если фары или освещение салона было оставлено, когда автомобиль не использовался), заряжайте ее медленной зарядкой (капельно) в течение 10 часов.
- Если аккумуляторная батарея постепенно разряжается во время использования автомобиля, зарядите ее при 20–30 А в течение двух часов.

### ОСТОРОЖНО

Всегда следуйте этим инструкциям при зарядке аккумулятора вашего автомобиля, чтобы избежать риска получения **СЕРЬЕЗНЫХ ТРАВМ** или **ЛЕТАЛЬНОГО ИСХОДА** в результате взрыва или ожогов кислоты:

- Перед проведением технического обслуживания или подзарядки аккумулятора, выключите все аксессуары и поместите кнопку запуска в положение OFF.
- Запрещается пользоваться открытым огнем или курить в непосредственной близости от аккумуляторной батареи.
- Всегда работайте на открытом воздухе или в помещении с хорошей вентиляцией.
- Для проверки АКБ во время зарядки обязательно надевайте защитные очки.

- Батарея должна быть снята с автомобиля и помещена в хорошо вентилируемое помещение.
- Смотрите за батареей во время зарядки, и остановите или уменьшите скорость зарядки, если ячейки батареи начинают бурно кипеть.
- Отрицательный кабель АКБ необходимо отключать первым, а подключать последним, когда АКБ отключена. Отключение зарядного устройства АКБ происходит в следующем порядке:
  - (1) Отключение главного переключателя зарядного устройства.
  - (2) Отсоедините отрицательный хомут от отрицательного вывода АКБ.
  - (3) Отсоедините положительный хомут от положительного вывода АКБ.
- При замене АКБ всегда используйте только оригинальные батареи HYUNDAI.



## ВНИМАНИЕ

### АКБ с AGM (при наличии)

- АКБ с впитывающим стекловолоконным сепаратором (AGM) не требуют обслуживания, рекомендуется обратиться к официальному дилеру Hyundai для проверки АКБ AGM. Для зарядки аккумулятора AGM необходимо использовать только автоматические зарядные устройства, предназначенные именно для аккумуляторных батарей AGM.
- При замене АКБ AGM рекомендуется использовать детали для замены от официального дилера HYUNDAI.
- Не открывайте и не снимайте колпачок сверху аккумуляторной батареи. В противном случае может вытечь электролит и нанести серьезные травмы.

### Запуск двигателя от внешнего источника

После запуска двигателя от внешнего источника с использованием хорошей батареи, управляйте автомобилем в течение 20–30 минут, прежде чем заглушить его. Транспортное средство может не завестись, если вы заглушите его, прежде чем батарея в достаточной степени зарядится. См «Запуск двигателя от внешнего источника» в разделе 6 для получения дополнительной информации.

### Информация



Несоответствующая утилизация батарей может оказать вредное влияние на окружающую среду и здоровье человека.

При утилизации аккумуляторной батареи должны строго соблюдаться все применимые нормы и правила местного законодательства.

### Сброс

Может потребоваться перезагрузка следующих элементов, если аккумуляторная батарея была разряжена или отключена.

- Автоматический подъем/опускание стекла
- Верхний люк
- Маршрутный компьютер
- Система климат-контроля
- Система памяти настроек сиденья водителя
- Часы
- Аудиосистема

## ШИНЫ И КОЛЕСА

### ⚠ ОСТОРОЖНО

Повреждение шин может привести к потере управления транспортным средством и стать причиной аварии. Чтобы снизить вероятность **СЕРЬЕЗНОЙ ТРАВМЫ** или **ГИБЕЛИ**, соблюдайте следующие меры предосторожности:

- Часто проверяйте давление воздуха в шинах, а также наличие износа и повреждений.
- Рекомендованное давление в холодных шинах можно найти в руководстве по эксплуатации и на этикетке, расположенной на центральной стойке со стороны водителя. Для измерения давления в шинах используйте манометр. Шины с повышенным или пониженным давлением изнашиваются неравномерно и приводят к ухудшению управляемости.

- Проверяйте давление в запасной шине при каждой проверке давления а шинах.
- Заменяйте изношенные шины, а также шины с признаками неравномерного износа или повреждений. Изношенные шины могут привести к снижению эффективности торможения, потере управляемости или потере сцепления с дорогой.
- Для замены обязательно используйте шины того же размера, что и изначально поставляемые в комплекте с транспортным средством. Использование шин и дисков, размеры которых отличаются от рекомендованных, может привести к нестандартным характеристикам управляемости, ухудшению управляемости транспортным средством или отрицательно повлиять на работу антиблокировочной тормозной системы (ABS) и привести к серьезной аварии.

### Уход за шинами

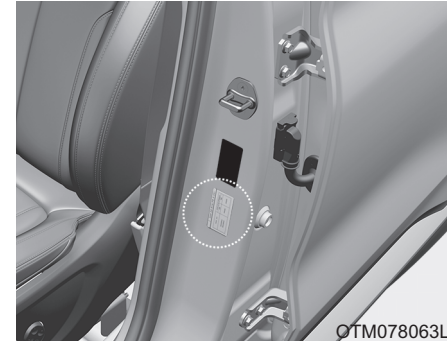

Для надлежащего технического состояния, безопасности и оптимального расхода топлива следует всегда поддерживать рекомендуемое давление воздуха в шинах и соблюдать рекомендованные для транспортного средства ограничения по нагрузке и распределению веса.

Все спецификации (размеры и давление) приводятся на табличках, прикрепленных к центральной стойке со стороны водителя.

## Рекомендуемое давление воздуха в холодных шинах

Давление воздуха в шинах (также в шине запасного колеса) нужно проверять, когда шины холодные. Термин «холодные шины» означает, что автомобиль не двигался в течение как минимум трех часов или проехал менее 1,6 км.

Давление в теплых шинах обычно превышает рекомендованное для холодных шин на 28 – 41 кПа (4 – 6 фунтов/дюйм<sup>2</sup>). Не выпускайте воздух из теплых шин, чтобы отрегулировать давление. Это приведет к пониженному давлению воздуха в шинах. Рекомендованное давление в шинах приводится в разделе «Шины и колеса» главы 8.

### ОСТОРОЖНО

Для плавного движения, оптимальной управляемости и минимального износа шин нужно поддерживать рекомендованное давление.

Избыточное или недостаточное давление может сократить срок службы шин, отрицательно повлиять на управляемость транспортного средства и привести к внезапному разрыву шин, что может стать причиной потери управления и дорожно-транспортного происшествия.

Значительно сниженное давление может привести к нагреванию, разрывам, отслоению протектора и прочим отказам шин, которые могут стать причиной потери управляемости транспортным средством и дорожно-транспортных происшествий. Риск значительно увеличивается в жаркую погоду, а также при длительном движении с высокой скоростью.

### ВНИМАНИЕ

- Пониженное давление приводит к чрезмерному износу, ухудшению управляемости и повышенному расходу топлива. Также возможна деформация колес. Необходимо поддерживать надлежащее давление воздуха в шинах. Если часто требуется заполнение шины воздухом, рекомендуется обратиться к официальному дилеру HYUNDAI для проверки шины.
- Повышенное давление приводит к жесткому движению, чрезмерному износу протектора по центру и повышенной вероятности повреждения вследствие опасностей на дороге.

## Техническое обслуживание

### Проверка давления воздуха в шинах

Старайтесь проверять состояние шин ежемесячно или чаще, включая давление в запасной шине.

#### **Способ проверки**

Для проверки давления в шинах используйте исправный манометр. Нельзя определить давление в шинах по внешнему виду. Радиальные шины могут выглядеть надлежащим образом, даже если давание слишком низкое.

Снимите колпачок клапана со штока клапана шины. Для измерения давления плотно прижмите манометр к клапану. Если давление холодной шины соответствует рекомендациям, указанным на шине и информационной этикетке, дальнейшая регулировка не требуется. Если давление слишком низкое, добавьте воздух до рекомендованного уровня. Не забудьте установить колпачок клапана на шток клапана.

Если колпачок клапана отсутствует, в клапан может попасть грязь и влага, что приведет к утечке воздуха. Если колпачок клапана отсутствует, установите новый как можно быстрее.

Если давление слишком высокое, выпустите воздух, нажав на металлический шток в центре клапана. Перепроверьте давление в шине с помощью манометра. Не забудьте установить колпачок клапана на шток клапана. Если колпачок клапана отсутствует, в клапан может попасть грязь и влага, что приведет к утечке воздуха. Если колпачок клапана отсутствует, установите новый как можно быстрее.

### Перестановка колес

Для равномерного износа протекторов HYUNDAI рекомендует менять покрышки по кругу каждые 12 000 км (7 500 миль) или раньше в случае неравномерного износа.

При замене шин проверяйте их балансировку.

При замене шин проверьте их на наличие износа и повреждений. Неравномерный износ шин обычно связан с неправильным давлением в шинах, отсутствием выравнивания шин, отсутствием балансировки, резким торможением и резкими поворотами. Проверьте шины на предмет выпуклостей на протекторе и боковой части. В случае обнаружения любого из этих признаков замените шину. Замените шину, Если видна внутренняя ткань или брекер. После круговой замены шин проверьте давление в шинах передних и задних колес и проверьте затяжку гаек. (Необходимый момент составляет 11~13 кгс м, [79~94 фунт-сила-фут]).

■ Без запасного колеса

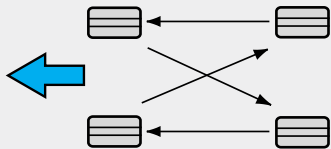

ODH073802

Дисковые тормоза и колодки необходимо проверять при каждой круговой замене шин.

### **i** Информация

Внешняя и внутренняя стороны несимметричной шины отличаются друг от друга. Во время установки несимметричной шины проследите, чтобы сторона с маркировкой **Outside** (наружная) находилась снаружи. Если снаружи будет находиться сторона с маркировкой **Inside** (внутренняя), это негативно повлияет на эксплуатационные характеристики автомобиля.

### **⚠ ОСТОРОЖНО**

- Не используйте запасное колесо для круговой замены.
- Не смешивайте диагональную конструкцию с радиальной ни при каких обстоятельствах. Это может привести к необычным характеристикам управляемости, которые могут привести к потере управления автомобилем и несчастному случаю.

### Регулировка углов установки колес и балансировка шин

Колеса на Вашем автомобиле были тщательно выравнены и сбалансированы на заводе, чтобы максимально продлить их срок службы и удовольствие от вождения.

В большинстве случаев Вам не придется выполнять повторное выравнивание колес. Тем не менее, если Вы заметите, что шины изнашиваются быстрее, чем должны, или если автомобиль удвоит в сторону, возможно необходимо выравнивание колес.

Если Вы чувствуете вибрации во время движения по гладкой поверхности, возможно необходима балансировка колес.

### **К СВЕДЕНИЮ**

Неправильная установка колесных противовесов может привести к повреждению алюминиевых колес. Используйте только утвержденные колесные противовесы.



## Техническое обслуживание

### Замена шин



Если шина изнашивается равномерно, появившийся на шине индикатор будет виден как полоса по всей окружности шины. Это указывает на то, что на шине осталось менее 1,6 мм (1/16 дюйма) протектора. В таком случае необходимо заменить шины.

Не дожидайтесь, пока индикатор проступит по всей шине, перед тем как заменить ее.

### **⚠ ОСТОРОЖНО**

Для того, чтобы снизить риск **ЛЕТАЛЬНОГО ИСХОДА** или **ТРАВМ**:

- Заменяйте изношенные шины, а также шины с признаками неравномерного износа или повреждений. Изношенные шины могут привести к снижению эффективности торможения, потере управляемости или потере сцепления с дорогой.

- Для замены обязательно используйте шины того же размера, что и изначально поставляемые в комплекте с транспортным средством. Использование шин и дисков, размеры которых отличаются от рекомендованных, может привести к нестандартным характеристикам управляемости, ухудшению управляемости транспортным средством или отрицательно повлиять на работу антиблокировочной тормозной системы (ABS) и привести к серьезной аварии.
- При замене шин (или колес) рекомендуется заменять передние две или задние две шины (или колеса) одновременно. Замена только одной шины может серьезно повлиять на управляемость транспортного средства. При замене только одной пары шин рекомендуется установить пару новых шин на заднюю ось.

- Качество шин со временем ухудшается, даже когда они не используются. Вне зависимости от оставшегося протектора, HYUNDAI рекомендует заменять шины после шести (6) лет нормальной эксплуатации.
- Высокая температура воздуха в жарких странах, а также частая эксплуатация в условиях повышенной нагрузки может ускорить процесс старения. Несоблюдение этого предупреждения может привести к внезапному повреждению шины, что может привести к потере управления транспортным средством и несчастному случаю.

### **Замена компактного запасного колеса (при наличии)**

Компактное запасное колесо изнашивается значительно быстрее полноразмерного колеса. Как только вы заметили индикаторы износа на шине колеса, немедленно замените его. Новое компактное запасное колесо должно иметь тот же размер и конструкцию, что и колеса, которые были установлены на автомобиль при покупке, и должны быть установлены на компактное запасное колесо. Компактная запасная шина не предназначена для установки на полноразмерные колеса, и, аналогичным образом, компактное запасное колесо не предназначено для установки полноразмерной шины.

### **⚠ ОСТОРОЖНО**

Оригинальную шину необходимо отремонтировать или заменить как можно скорее, чтобы избежать выхода из строя запасной шины, что может привести к потере управления транспортным средством и несчастному случаю. Компактное запасное колесо предназначено только для использования в экстренных ситуациях. Не управляйте автомобилем на скорости выше 80 км / ч (50 миль в час) при использовании компактного запасного колеса.

## Техническое обслуживание

### Замена колес

В случае замены металлических колес по любой причине убедитесь, что новые колеса эквивалентны заводским в отношении диаметра, ширины обода и смещения.

### Сцепление шин с дорогой

Сцепление шин с дорогой может быть снижена при езде на изношенных шинах, шинах с неправильным давлением и езде по скользким поверхностям. Шины следует заменять при проявлении индикаторов износа. В целях снижения вероятности утери управления над автомобилем, снижайте скорость во время движения в условиях дождя, снегопада и обледенения дорожного покрытия.

### Уход за шинами

Кроме давления воздуха на износ шин также влияет регулировка углов установки колес. В случае неравномерного износа шин обратитесь к дилеру для проверки регулировки углов установки колес.

При установке колес убедитесь в их балансировке. Это увеличит комфорт при езде и долговечность шин. Также балансировка шины необходима, если она была снята с колеса.

### Маркировка на боковой поверхности шины

Данная информация содержит основные характеристики шины, а также предоставляет идентификационный номер шины (TIN), необходимый для сертификации стандартов безопасности. В случае отзыва номер TIN может использоваться для определения шины.

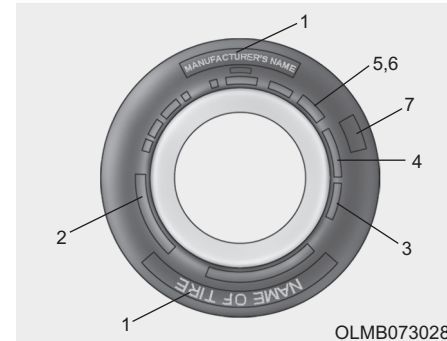

#### 1. Изготовитель и бренд

Указан изготовитель и бренд.

#### 2. Обозначение размера шины

На боковой стенке шины имеется обозначение ее размера. Данная информация необходима при выборе шины для вашего автомобиля. Далее приведена расшифровка букв и цифр, выштампованных на шине.

**Пример обозначений на шине:**

(Данные цифры предоставляются только в качестве примера. Обозначения размера на шинах Вашего автомобиля могут отличаться.)

**235/60R18 102H**

235 — Ширина шины в миллиметрах.

60 — Профиль. Высота профиля указана в процентах от ее ширины.

R — Код конструкции шины (радиальная).

18 — Диаметр обода в дюймах.

102 — Индекс нагрузки, указывающий максимальную возможную нагрузку на шину.

H — Индекс скорости. Для дополнительной информации см. таблицу индекса скорости.

**Обозначение размера колеса**

На колесах также приведена важная информация, которая Вам пригодится в случае его замены. Далее приведена расшифровка букв и цифр, выштампованных на колесе.

Пример обозначения размера шины:

**7,5J X 18**

7,5 — Ширина обода в дюймах.

J — Обозначение профиля обода колеса.

18 — Диаметр обода в дюймах.

**Индекс скорости**

В таблице ниже указано большинство скоростных категорий, используемых для шин на пассажирских автомобилях. Индекс скорости — это одно из обозначений на бортовой части шины. Обозначение указывает максимальную допустимую скорость движения.

Индекс скорости	Максимальная скорость
S	180 км/ч (112 миль/ч)
T	190 км/ч (118 миль/ч)
H	210 км/ч (130 миль/ч)
V	240 км/ч (149 миль/ч)
W	270 км/ч (168 миль/ч)
Y	300 км/ч (186 миль/ч)

## Техническое обслуживание

### 3. Проверка состояния шины (TIN: Идентификационный номер шины)

Шины, возраст которых превышает шесть лет с момента производства (включая запасные), необходимо заменить на новые. Дату производства можно найти на бортовой части шины (иногда на внутренней стороне), где указан DOT-код. DOT-код представляет собой ряд цифр и английских букв. Дата изготовления указывается последними четырьмя цифрами DOT-кода.

**DOT : XXXX XXXX OOOO**

Первая часть DOT-кода представляет собой код завода-изготовителя, размер и конструкцию шины, а последние четыре указывают неделю и год изготовления.

Например:

DOT XXXX XXXX 1518 обозначает, что шина была изготовлена на 15-ю неделю 2018 года.

### 4. Конструкция и материал шины

Число слоев корда шины. Производители шин также обязаны указывать материалы, используемые при изготовлении шин, которые включают сталь, нейлон, полиэстер и другие. Буква «R» означает, что шина имеет каркас радиального типа. Буква «D» означает, что шина имеет каркас диагонального типа, а буква «B» обозначает диагонально-опоясанную шину.

### 5. Максимальное допустимое давление воздуха

Данное значение представляет собой наибольшее допустимое значение давления воздуха в шине. Запрещается превышать допустимое значение давления. См. рекомендованное значение давления в шинах на самой шине и этикетке с информацией о загрузке.

### 6. Индекс максимальной нагрузки

Данное значение указывает нагрузку в килограммах и фунтах, которую может выдержать шина. При замене шин автомобиля обязательно используйте шину с тем же индексом максимальной нагрузки, что и заводская.

### 7. Система классификации шин UTQG (Uniform tire quality grading)

Классификация шин по качеству, при наличии, указана на борту шины между шириной протектора и максимальной шириной.

Например:

TREAD WEAR 200 (износостойкость шины)

TRACTION AA (сцепление)

TEMPERATURE A (температура)

### Износ шины

Показатель износа шины представляет собой сравнительный индекс, полученный путем контролируемого испытания каждой шины. Например, шина с индексом 150 в ходе испытания в полтора раза (1S) более износостойкая, чем шина с индексом 100.

Сравнительная износостойкость шин зависит от фактических условий эксплуатации, стиля вождения, своевременного технического обслуживания, дорожного покрытия и климата.

Данные показатели нанесены на бортовые части шин пассажирских автомобилей. Стандартные и опциональные шины автомобиля могут отличаться с точки зрения износостойкости.

### Сцепление - AA, A, B и C

Показатели сцепления, в порядке от более высокого до более низкого, включают AA, A, B и C. Данный показатель оценивает способность шины останавливать автомобиль на мокром дорожном покрытии, а также в условиях тестирования на государственных испытательных поверхностях, включающих асфальт и бетон. Шина, имеющая маркировку C, может обладать плохими качествами сцепления.

#### ОСТОРОЖНО

**Показатель сцепления, присвоенный шине, основан на испытаниях в условиях прямойлинейного торможения и не включает в себя ускорение, поворот, аквапланирование и пиковые характеристики тяги.**

### Температура - A, B и C

Показатель температуры включает показатели A (наиболее высокий), B и C, которые оценивают способность шины выдерживать температурный режим и способность рассеивать тепло при испытании в контролируемых условиях на определенном лабораторном испытательном колесе в крытом помещении.

Постоянная высокая температура шины может привести к ухудшению состояния шины и сокращению ее срока службы, а чрезмерная температура может стать причиной внезапного выхода шины из строя. Показатели B и A лабораторных испытаний превышают минимальные требования согласно законодательству.

## Техническое обслуживание

### ОСТОРОЖНО

Температурная классификация шины действительна только в том случае, если шина имеет правильное давление и не перегружена. Слишком высокая скорость, слишком низкое давление, слишком высокая нагрузка, как по отдельности, так и в совокупности, могут привести к генерации тепла и возможному выходу шины из строя. Это может привести к потере управления транспортным средством и стать причиной аварии.

### Низкопрофильные шины

Низкопрофильная шина, профиль которой меньше 50, придает автомобилю спортивный вид. Низкий профиль оптимизирует управляемость и торможение. Но по сравнению со стандартными шинами во время движения может ощущаться неудобство, а также могут слышаться шумы.

7-72

### ВНИМАНИЕ

Борт низкопрофильной шины меньше, чем у стандартной. Поэтому низкопрофильную шину и ее диск проще повредить. Следуйте приведенным ниже инструкциям.

- При движении по неровной дороге или в условиях бездорожья соблюдайте осторожность, чтобы не повредить шины и колеса. По завершении движения осмотрите шины и диски.
- При проезде рытвин, искусственных неровностей, люков или бордюров автомобиль должен двигаться медленно во избежание повреждения шин и дисков.
- В случае удара по шине проверьте ее состояние. Или обратитесь к официальному дилеру HYUNDAI.

- Проверяйте состояние и шин и давление воздуха каждые 3 000 км (1 800 миль) для предотвращения повреждения шин.
- Повреждение шин сложно распознать визуально. При обнаружении признаков повреждения шины проверьте и замените шину во избежание повреждения вследствие утечки воздуха.
- В случае повреждения шины при движении по неровной дороге, в условиях бездорожья или через препятствия, такие как рытвины, люки или бордюры, гарантия на такие повреждения не распространяется.
- Спецификация шины указана на ее борту.

## ПЛАВКИЕ ПРЕДОХРАНИТЕЛИ

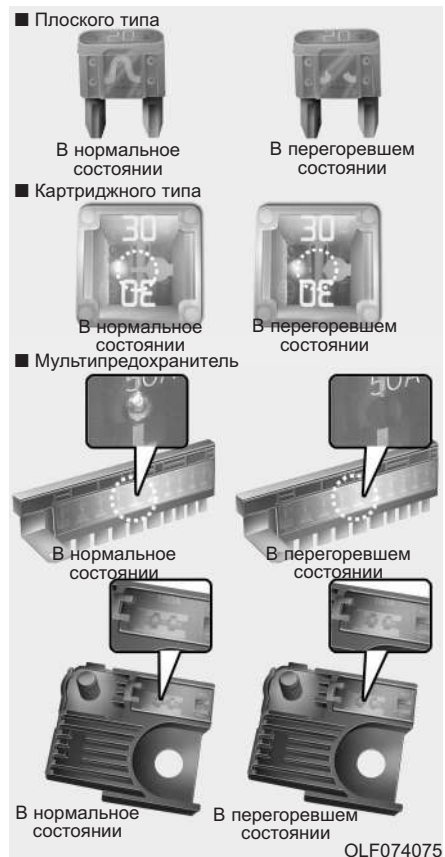

Защита электрооборудования автомобиля от повреждения вследствие перегрузки обеспечивается плавкими предохранителями.

В этом автомобиле имеются 2 (или 3) панели предохранителей, одна из которых расположена на кронштейне панели на стороне водителя, другая — в моторном отсеке.

Если не работают какие-либо световые приборы, вспомогательное оборудование или органы управления, следует проверить состояние предохранителя соответствующей цепи. На перегорание предохранителя указывает расплавление или повреждение его внутреннего элемента.

Если не работает электрооборудование, проверьте сначала панель предохранителей на стороне водителя. Перед заменой перегоревшего предохранителя остановите двигатель, разомкните все переключатели, после чего отсоедините отрицательный кабель АКБ. При замене необходимо использовать предохранители такого же номинала.

Перегоревший плавкий предохранитель указывает на наличие неисправности в электрической системе. Избегайте использования затронутой системы и немедленно обратитесь к официальному дилеру HYUNDAI за консультацией.

### **i** Информация

Используются три вида предохранителей: предохранители ножевого типа для слабых токов, патронные предохранители, а также мультипредохранители для сильных токов.



## Техническое обслуживание

### ОСТОРОЖНО

Запрещается заменять перегоревший предохранитель чем-то кроме предохранителя, рассчитанного на ту же или меньшую силу тока.

- Плавкий предохранитель с большой отключающей способностью может привести к серьезному повреждению и создать опасность пожара.
- Никогда не устанавливайте провод или алюминиевую фольгу вместо соответствующего предохранителя, даже в качестве временной меры. Это может привести к сильному повреждению проводки и возможному возгоранию.

### К СВЕДЕНИЮ

Не используйте отвертку или любой другой металлический предмет, для демонтажа предохранителей, поскольку это может привести к короткому замыканию и повредить систему.

## Замена предохранителя панели приборов



1. Остановите двигатель
2. Разомкните все остальные переключатели.
3. Снимите крышку монтажного блока предохранителей.
4. Обратитесь к этикетке на внутренней стороне крышки панели предохранителей, чтобы определить местонахождение подозреваемого предохранителя.

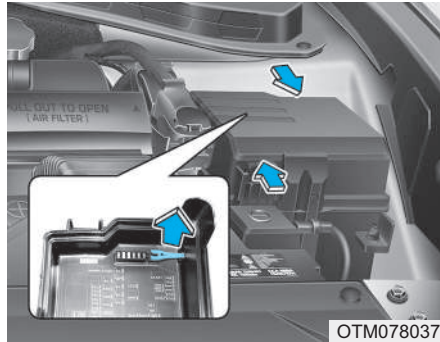

5. Извлеките заподозренный предохранитель. Используйте съемник, размещенный на панели предохранителей моторного отсека.
6. Проверьте извлеченный предохранитель; замените перегоревший предохранитель. Запасные предохранители находятся на панели предохранителей приборной панели (или на панели предохранителей в моторном отсеке).

7. Установить новый предохранитель того же самого номинала и убедиться в надежности его крепления в держателе. В случае неплотного контакта рекомендуется обратиться к уполномоченному дилеру HYUNDAI.

В случае острой необходимости в условиях отсутствия запасного предохранителя можно взять предохранитель такого же номинала из цепи, которая не требуется для управления автомобилем, например, из цепи предохранителя прикуривателя.

Если фары или прочие электрические компоненты не работают при целых предохранителях, проверьте панель предохранителей в моторном отсеке. Если предохранитель перегорел, он должен быть заменен на предохранитель с той же пропускной способностью.

## Замена панели плавких предохранителей моторного отсека

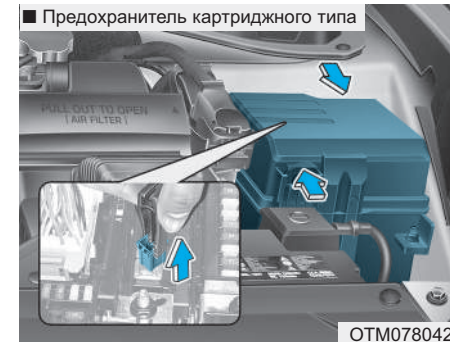
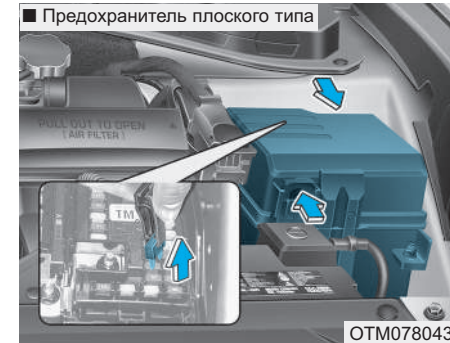

1. Остановите двигатель
2. Разомкните все остальные переключатели.

## Техническое обслуживание

- Снимите крышку блока предохранителей, нажав на язычок и потянув ее вверх.
- Проверьте извлеченный предохранитель; замените перегоревший предохранитель. Для снятия и установки предохранителя используйте клещи для предохранителей, которые находятся в блоке предохранителей в моторном отсеке.
- Установить новый предохранитель того же самого номинала и убедиться в надежности его крепления в держателе. В случае неплотного контакта рекомендуется обратиться к уполномоченному дилеру HYUNDAI.

### К СВЕДЕНИЮ

После проверки панели предохранителей в моторном отсеке надежно установите крышку монтажного блока предохранителей. При плотном закрытии крышки раздается щелчок. Неплотное закрытие может привести к электрической неисправности в результате попадания влаги.

7-76

### Мультипредохранитель (главный предохранитель)

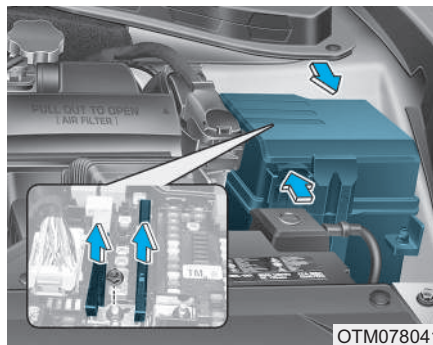

В случае перегорания мультипредохранителя его следует заменить следующим образом:

- Остановите двигатель
- Отсоедините кабель от отрицательного вывода АКБ.
- Снимите крышку блока предохранителей, нажав на язычок и потянув ее вверх.
- Открутите показанные на приведенном выше рисунке гайки.
- Замените предохранитель на новый того же номинала.

- Установите на место все демонтированные детали в обратной последовательности.

В случае перегорания мультипредохранителя рекомендуется обратиться к уполномоченному дилеру HYUNDAI.

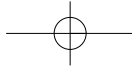

## Описание панели плавких предохранителей и реле

### Блок предохранителей со стороны водителя



OTM078044

С внутренней стороны крышки блока реле и предохранителей находится этикетка с указанием названий предохранителей и их номинала.

## **i** Информация

Приведенные в этом руководстве описания блока предохранителей применимы не ко всем транспортным средствам (в зависимости от вариантного исполнения). Все данные актуальны на момент публикации. При проверке блока предохранителей следует использовать этикетку блока предохранителей для данного транспортного средства.

4	MODULE	7.5A	1	ISA			7.5A			9	MODULE	7.5A	E-CALL	7.5A	10	MODULE	10A				
7	MODULE	10A	DCU	7.5A	PD	ISA		1	IBU	7.5A	10	MODULE	7.5A	6	MODULE	7.5A	FRT	20A	10	ISA	
								1	IBU	7.5A	10	MODULE	7.5A	6	MODULE	7.5A	FRT	20A	10	ISA	
								1	IBU	7.5A	10	MODULE	7.5A	6	MODULE	7.5A	FRT	20A	10	ISA	
5	MODULE	7.5A						1	IBU	7.5A	10	MODULE	7.5A	6	MODULE	7.5A	FRT	20A	10	ISA	
								1	IBU	7.5A	10	MODULE	7.5A	6	MODULE	7.5A	FRT	20A	10	ISA	
CLUSTER	7.5A		1	A/C	7.5A	ISA		1	IBU	7.5A	10	MODULE	7.5A	6	MODULE	7.5A	FRT	20A	10	ISA	
								1	IBU	7.5A	10	MODULE	7.5A	6	MODULE	7.5A	FRT	20A	10	ISA	
3	MODULE	7.5A	6	MODULE	7.5A	ISA		1	IBU	7.5A	10	MODULE	7.5A	6	MODULE	7.5A	FRT	20A	10	ISA	
								1	IBU	7.5A	10	MODULE	7.5A	6	MODULE	7.5A	FRT	20A	10	ISA	
								1	IBU	7.5A	10	MODULE	7.5A	6	MODULE	7.5A	FRT	20A	10	ISA	
								1	IBU	7.5A	10	MODULE	7.5A	6	MODULE	7.5A	FRT	20A	10	ISA	
								1	IBU	7.5A	10	MODULE	7.5A	6	MODULE	7.5A	FRT	20A	10	ISA	
								1	IBU	7.5A	10	MODULE	7.5A	6	MODULE	7.5A	FRT	20A	10	ISA	
								1	IBU	7.5A	10	MODULE	7.5A	6	MODULE	7.5A	FRT	20A	10	ISA	
								1	IBU	7.5A	10	MODULE	7.5A	6	MODULE	7.5A	FRT	20A	10	ISA	
								1	IBU	7.5A	10	MODULE	7.5A	6	MODULE	7.5A	FRT	20A	10	ISA	
								1	IBU	7.5A	10	MODULE	7.5A	6	MODULE	7.5A	FRT	20A	10	ISA	
								1	IBU	7.5A	10	MODULE	7.5A	6	MODULE	7.5A	FRT	20A	10	ISA	
								1	IBU	7.5A	10	MODULE	7.5A	6	MODULE	7.5A	FRT	20A	10	ISA	
								1	IBU	7.5A	10	MODULE	7.5A	6	MODULE	7.5A	FRT	20A	10	ISA	
								1	IBU	7.5A	10	MODULE	7.5A	6	MODULE	7.5A	FRT	20A	10	ISA	
								1	IBU	7.5A	10	MODULE	7.5A	6	MODULE	7.5A	FRT	20A	10	ISA	
								1	IBU	7.5A	10	MODULE	7.5A	6	MODULE	7.5A	FRT	20A	10	ISA	
								1	IBU	7.5A	10	MODULE	7.5A	6	MODULE	7.5A	FRT	20A	10	ISA	
								1	IBU	7.5A	10	MODULE	7.5A	6	MODULE	7.5A	FRT	20A	10	ISA	
								1	IBU	7.5A	10	MODULE	7.5A	6	MODULE	7.5A	FRT	20A	10	ISA	
								1	IBU	7.5A	10	MODULE	7.5A	6	MODULE	7.5A	FRT	20A	10	ISA	
								1	IBU	7.5A	10	MODULE	7.5A	6	MODULE	7.5A	FRT	20A	10	ISA	
								1	IBU	7.5A	10	MODULE	7.5A	6	MODULE	7.5A	FRT	20A	10	ISA	
								1	IBU	7.5A	10	MODULE	7.5A	6	MODULE	7.5A	FRT	20A	10	ISA	
								1	IBU	7.5A	10	MODULE	7.5A	6	MODULE	7.5A	FRT	20A	10	ISA	
								1	IBU	7.5A	10	MODULE	7.5A	6	MODULE	7.5A	FRT	20A	10	ISA	
								1	IBU	7.5A	10	MODULE	7.5A	6	MODULE	7.5A	FRT	20A	10	ISA	
								1	IBU	7.5A	10	MODULE	7.5A	6	MODULE	7.5A	FRT	20A	10	ISA	
								1	IBU	7.5A	10	MODULE	7.5A	6	MODULE	7.5A	FRT	20A	10	ISA	
								1	IBU	7.5A	10	MODULE	7.5A	6	MODULE	7.5A	FRT	20A	10	ISA	
								1	IBU	7.5A	10	MODULE	7.5A	6	MODULE	7.5A	FRT	20A	10	ISA	
								1	IBU	7.5A	10	MODULE	7.5A	6	MODULE	7.5A	FRT	20A	10	ISA	
								1	IBU	7.5A	10	MODULE	7.5A	6	MODULE	7.5A	FRT	20A	10	ISA	
								1	IBU	7.5A	10	MODULE	7.5A	6	MODULE	7.5A	FRT	20A	10	ISA	
								1	IBU	7.5A	10	MODULE	7.5A	6	MODULE	7.5A	FRT	20A	10	ISA	
								1	IBU	7.5A	10	MODULE	7.5A	6	MODULE	7.5A	FRT	20A	10	ISA	
								1	IBU	7.5A	10	MODULE	7.5A	6	MODULE	7.5A	FRT	20A	10	ISA	
								1	IBU	7.5A	10	MODULE	7.5A	6	MODULE	7.5A	FRT	20A	10	ISA	
								1	IBU	7.5A	10	MODULE	7.5A	6	MODULE	7.5A	FRT	20A	10	ISA	
								1	IBU	7.5A	10	MODULE	7.5A	6	MODULE	7.5A	FRT	20A	10	ISA	
								1	IBU	7.5A	10	MODULE	7.5A	6	MODULE	7.5A	FRT	20A	10	ISA	
								1	IBU	7.5A	10	MODULE	7.5A	6	MODULE	7.5A	FRT	20A	10	ISA	
								1	IBU	7.5A	10	MODULE	7.5A	6	MODULE	7.5A	FRT	20A	10	ISA	
								1	IBU	7.5A	10	MODULE	7.5A	6	MODULE	7.5A	FRT	20A	10	ISA	
								1	IBU	7.5A	10	MODULE	7.5A	6	MODULE	7.5A	FRT	20A	10	ISA	
								1	IBU	7.5A	10	MODULE	7.5A	6	MODULE	7.5A	FRT	20A	10	ISA	
								1	IBU	7.5A	10	MODULE	7.5A	6	MODULE	7.5A	FRT	20A	10	ISA	
								1	IBU	7.5A	10	MODULE	7.5A	6	MODULE	7.5A	FRT	20A	10	ISA	
								1	IBU	7.5A	10	MODULE	7.5A	6	MODULE	7.5A	FRT	20A	10	ISA	
								1	IBU	7.5A	10	MODULE	7.5A	6	MODULE	7.5A	FRT	20A	10	ISA	
								1	IBU	7.5A	10	MODULE	7.5A	6	MODULE	7.5A	FRT	20A	10	ISA	
								1	IBU	7.5A	10	MODULE	7.5A	6	MODULE	7.5A	FRT	20A	10	ISA	
								1	IBU	7.5A	10	MODULE	7.5A	6	MODULE	7.5A	FRT	20A	10	ISA	
								1	IBU	7.5A	10	MODULE	7.5A	6	MODULE	7.5A	FRT	20A	10	ISA	
								1	IBU	7.5A	10	MODULE	7.5A	6	MODULE	7.5A	FRT	20A	10	ISA	
								1	IBU	7.5A	10	MODULE	7.5A	6	MODULE	7.5A	FRT	20A	10	ISA	
								1	IBU	7.5A	10	MODULE	7.5A	6	MODULE	7.5A	FRT	20A	10	ISA	
								1	IBU	7.5A	10	MODULE	7.5A	6	MODULE	7.5A	FRT	20A	10	ISA	
								1	IBU	7.5A	10	MODULE	7.5A	6	MODULE	7.5A	FRT	20A	10	ISA	
								1	IBU	7.5A	10	MODULE	7.5A	6	MODULE	7.5A	FRT	20A	10	ISA	
								1	IBU	7.5A	10	MODULE	7.5A	6	MODULE	7.5A	FRT	20A	10	ISA	
								1	IBU	7.5A	10	MODULE	7.5A	6	MODULE	7.5A	FRT	20A	10	ISA	
								1	IBU	7.5A	10	MODULE	7.5A	6	MODULE	7.5A	FRT	20A	10	ISA	
								1	IBU	7.5A	10	MODULE	7.5A	6	MODULE	7.5A	FRT	20A	10	ISA	
								1	IBU	7.5A	10	MODULE	7.5A	6	MODULE	7.5A	FRT	20A	10	ISA	
								1	IBU	7.5A	10	MODULE	7.5A	6	MODULE	7.5A	FRT	20A	10	ISA	
								1	IBU	7.5A	10	MODULE	7.5A	6	MODULE	7.5A	FRT	20A	10	ISA	
								1	IBU	7.5A	10	MODULE	7.5A	6	MODULE	7.5A	FRT	20A	10	ISA	

## Техническое обслуживание

### Панель предохранителей со стороны водителя

Наименование предохранителя	Обозначение	Номинал предохранителя	Защищаемая цепь
МОДУЛЬ 4	<sup>4</sup> MODULE	7,5А	Стоп-сигнал, Система автоматического включения ближнего света – динамическая, модуль двери водителя
ПОДУШКА БЕЗОПАСНОСТИ 1	<sup>1</sup> 	15А	Блок управления SRS
ПЕРЕКЛЮЧАТЕЛЬ ТОРМОЗА	<b>BRAKE SWITCH</b>	7,5А	IBU, Переключатель стоп-сигнала
МОДУЛЬ 9	<sup>9</sup> MODULE	15А	Аудиосистема, аудиовизуальное головное устройство с навигацией, панель приборов, преобразователь низкого DC-DC (аудиосистема/AMP), блок управления кондиционера, дисплей проекции информации на ветровое стекло, датчик автоматического управления осветительными приборами и фотозлемент, датчик дождя, уведомление о пассажире на заднем сиденье, блок управления IMS водителя, модуль двери водителя, наружное зеркало с электроприводом со стороны водителя/пассажира, модуль крышки багажника с электроприводом
E-CALL	<b>E-CALL</b>	7,5А	Модуль MTS E-Call
МОДУЛЬ 10	<sup>10</sup> MODULE	10А	Разъем канала передачи данных, блок предупреждения о возможном столкновении вне зоны видимости слева/справа (LH/RH), Переднее беспроводное зарядное устройство, блок управления кондиционера в зоне заднего ряда
МОДУЛЬ 7	<sup>7</sup> MODULE	10А	Блок автоматической коррекции угла наклона фар, LH/RH (лев/прав) фара
DCU	<b>DCU</b>	15А	Блок управления дозировкой
ИНДИКАТОР ПОДУШКИ БЕЗОПАСНОСТИ	<sup>IND</sup> 	10А	ЭБУ кондиционера, комбинация приборов

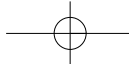

## Панель предохранителей со стороны водителя

Наименование предохранителя	Обозначение	Номинал предохранителя	Защищаемая цепь
IBU 1	<sup>1</sup> IBU	7,5А	IBU
МОДУЛЬ 2	<sup>2</sup> MODULE	7,5А	Монитор кругового обзора, розетка инвертора переменного тока, блок инвертора переменного тока, обогреватель заднего левого/правого сиденья (LH/RH), блок управления вентиляцией переднего ряда, блок управления обогревателя передних сидений
МОДУЛЬ 8	<sup>8</sup> MODULE	7,5А	Переключатель аварийной сигнализации, электромагнитный клапан ключа
ОБОГРЕВАТЕЛЬ ПЕРЕДНИХ СИДЕНИЙ	<sup>FRT</sup> 	20А	Блок управления передней вентиляции, блок управления задней вентиляции
ПОДУШКА БЕЗОПАСНОСТИ 2	<sup>2</sup> 	15А	Блок управления SRS
МОДУЛЬ 5	<sup>5</sup> MODULE	7,5А	Датчик угла поворота рулевого колеса, блок предупреждения о выезде за пределы полосы движения, переключатель панели приборов, IBU, модуль помощи при параллельной парковке, датчик давления топлива, консольный переключатель, индикатор переключения передач АКПП, 4WD ECM, переключатель спортивного режима
IBU 2	<sup>2</sup> IBU	15А	IBU, замок зажигания
ВЕРХНИЙ ЛЮК 2	<sup>2</sup> 	20А	Панорамный люк в крыше
МОДУЛЬ 1	<sup>1</sup> MODULE	7,5А	IBU
ПРАВЫЙ ЭЛЕКТРОСТЕКЛОПОДЪЕМНИК	<sup>RH</sup> 	10А	Блок управления электрическим стеклоподъемником водителя/пассажира с защитой от заземления, переключатель электростеклоподъемника пассажира, задний правый электростеклоподъемник с защитой от заземления, переключатель заднего правого электростеклоподъемника

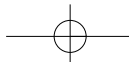

## Техническое обслуживание

### Панель предохранителей со стороны водителя

Наименование предохранителя	Обозначение	Номинал предохранителя	Защищаемая цепь
ISG	ISG	15A	Преобразователь низкого постоянного тока в постоянный (усилитель), комбинация приборов, аудиовизуальное головное устройство с навигацией, дисплей проекции информации на ветровое стекло, блок управления кондиционером
ОБОГРЕВАТЕЛЬ ЗАДНИХ СИДЕНИЙ Левый		25A	Обогреватель заднего сиденья, лев.
ПРИБОРНАЯ ПАНЕЛЬ	CLUSTER	7,5A	Комбинация приборов, дисплей проекции информации на ветровое стекло
MDPS		10A	Блок MDPS
Кондиционер	A/C	7,5A	Распределительная коробка моторного отсека (реле 4), Вспомогательная распределительная коробка (реле. 1, 2, 3)
ДЕТСКАЯ БЛОКИРОВКА		15A	Блок реле ICM (реле блокировки/разблокирования)
БЛОКИРОВКА ДВЕРЕЙ		20A	Реле блокировки дверей, реле разблокирования дверей, реле крышки багажника, реле двойной блокировки
КОНДИЦИОНЕР ЗОНЫ ЗАДНЕГО РЯДА	REAR A/C	10A	Блок управления кондиционера в зоне заднего ряда, электродвигатель заднего вентилятора, блок управления кондиционера
ВЕРХНИЙ ЛЮК 1		20A	Панорамный люк в крыше
ЛЕВЫЙ ЭЛЕКТРОСТЕКЛОПОДЪЕМНИК		25A	Блок управления электрическим стеклоподъемником водителя/пассажира с защитой от заземления, переключатель электростеклоподъемника пассажира, задний левый электростеклоподъемник с защитой от заземления, переключатель заднего левого электростеклоподъемника

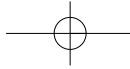

### Панель предохранителей со стороны водителя

Наименование предохранителя	Обозначение	Номинал предохранителя	Защищаемая цепь
МОДУЛЬ 3	<sup>3</sup> MODULE	7,5А	IBU
МОДУЛЬ 6	<sup>6</sup> MODULE	7,5А	Аудиосистема, аудиовизуальное головное устройство с навигацией, блок управления кондиционером, модуль MTS E-Call, Преобразователь низкого DC-DC (Аудиосистема/AMP), электрохромное зеркало заднего вида, переключатель на нижней центральной панели, блок управления IMS водителя, обогреватель заднего сиденья (LH/RH), AMP, блок управления вентиляцией первого ряда, блок управления обогревателем передних сидений
СТЕКЛО-ОМЫВАТЕЛЬ		15А	Подрулевой переключатель
ОБОГРЕВАТЕЛЬ ЗАДНЕГО ПРАВОГО (RH) СИДЕНЬЯ	<sup>RR RH</sup> 	25А	Обогреватель заднего правого (RH) сиденья
ОЧИСТИТЕЛЬ ЗАДНЕГО СТЕКЛА		15А	Реле очистителя заднего стекла, электродвигатель очистителя заднего стекла
УСИЛ.	AMP	25А	Усилитель, преобразователь низкого постоянного тока в постоянный (усилитель)
АСС (вспомогательное оборудование)	ACC	7,5А	Модуль MTS E-Call, монитор кругового обзора, AMP, IBU, переднее беспроводное зарядное устройство, преобразователь низкого DC-DC (аудиосистема/AMP), аудиосистема, аудиовизуальное головное устройство с навигацией, переднее зарядное устройство USB, заднее левое/правое (LH/RH) зарядное устройство USB
СИДЕНЬЕ ПАССАЖИРА С ЭЛЕКТРОПРИВОДОМ	PASS 	30А	Ручной регулятор сиденья пассажира, реле сдвига сиденья для удобства посадки
СИДЕНЬЕ ВОДИТЕЛЯ С ЭЛЕКТРОПРИВОДОМ	DRV 	30А	Блок управления IMS водителя, ручной регулятор сиденья водителя

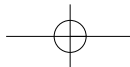





### Панель предохранителей моторного отсека







Тип	Наименование предохранителя	Обозначение	Номинал предохранителя	Защищаемая цепь
МУЛЬТИ-ПРЕДОХРАНИТЕЛЬ (10P)	MDPS	<sup>CR</sup>  1	C : 80A R : 100A	Блок MDPS
	ВЕНТИЛЯТОР ОХЛАЖДЕНИЯ 1	<sup>1</sup> 	80A	[D4HA/D4HB/G4KJ] Контроллер вентилятора охлаждения
	EPB		60A	ECU ESP
	V+4	<sup>4</sup> 	50A	Распределительная коробка ICU (Предохранитель — F16/F17/F27/F36/F46)
	V+3	<sup>3</sup> 	50A	Распределительная коробка ICU (Предохранитель — F29/F39/F48/F49)
	V+2	<sup>2</sup> 	50A	Распределительная коробка ICU (IPS 8/IPS 10/IPS 11/IPS 12/IPS 13/IPS 14/IPS 15)
	ЗАДНИЙ ОБОГРЕВАТЕЛЬ		40A	Реле 1 (реле заднего обогревателя)
	ABS 1	<sup>1</sup> 	40A	Блок управления ABS, блок управления ESP, многофункциональный диагностический разъем
	ВЕНТИЛЯТОР		40A	Реле 4 (реле вентилятора)
	ABS 2	<sup>2</sup> 	40A	ЭБУ АБС, ЭБУ ESP

## Техническое обслуживание

### Панель предохранителей моторного отсека







Тип	Наименование предохранителя	Обозначение	Номинал предохранителя	Защищаемая цепь
МУЛЬТИ-ПРЕДОХРАНИТЕЛЬ (5P)	СВЕЧИ НАКАЛИВАНИЯ		80A	[D4HA/D4HB] реле свечей накаливания
	PTC ОБОГРЕВАТЕЛЬ 1	<sup>1</sup> PTC HEATER	50A	Вспомогательная распределительная коробка (реле 1)
	PTC ОБОГРЕВАТЕЛЬ 2	<sup>2</sup> PTC HEATER	50A	Вспомогательная распределительная коробка (реле 2)
	PTC ОБОГРЕВАТЕЛЬ 3	<sup>3</sup> PTC HEATER	50A	Вспомогательная распределительная коробка (реле 3)
	ТОПЛИВНЫЙ ФИЛЬТР		30A	Вспомогательная распределительная коробка (реле 4)
ПРЕДОХРАНИТЕЛЬ	B+1	<sup>1</sup> 	50A	Распределительная коробка ICU (IPS 1/IPS 2/IPS 3/IPS 4/IPS 5/IPS 6/IPS 7, реле замка краткосрочной/долгосрочной нагрузки)
	B+5	<sup>5</sup> 	50A	Распределительная коробка ICU (предохранитель — F4/F14/F23/F24/F33/F34/F44)
	ИНВЕРТОР		30A	Блок инвертора переменного тока
	КРЫШКА БАГАЖНИКА С ЭЛЕКТРОПРИВОДОМ		30A	Модуль крышки багажника с электроприводом
	ПРИЦЕП 3	<sup>3</sup> 	30A	Фонарь прицепа
	IG2	<b>IG2</b>	40A	Реле 2 (Пусковое реле), распределительная коробка ICU (предохранитель — F15/F25/F32/F35/F42/F45)

### Панель предохранителей моторного отсека

Тип	Наименование предохранителя	Обозначение	Номинал предохранителя	Защищаемая цепь
ПРЕДОХРАНИТЕЛЬ	ВЕНТИЛЯТОР ОХЛАЖДЕНИЯ 2		50A	Реле 5 (реле вентилятора системы охлаждения)
	ОБОГР. ЗЕРК.		10A	Наружное зеркало с электроприводом со стороны водителя/пассажира, блок управления кондиционером
	КОНДИЦИОНЕР 2		10A	Блок управления кондиционера
	СТЕКЛОЧИСТИТЕЛЬ 2		10A	Реле 3 (реле стеклоочистителя (НИЗК))
	ECU 4		15A	ECM, PCM
	AMS	<b>AMS</b>	10A	Датчик АКБ
	4WD		20A	4WD ECM

## Техническое обслуживание

### Панель предохранителей моторного отсека (блок РСВ)

Наименование предохранителя	Обозначение	Номинал предохранителя	Защищаемая цепь
ДАТЧИК 6		15А	[D4HA/D4HB] реле свечей накаливания
ABS 3		10А	Многофункциональный диагностический разъем, блок управления ABS, блок управления ESP
ДАТЧИК 7		10А	Радиолокационный датчик системы интеллектуального круиз-контроля
ДАТЧИК 5		10А	[D4HA/D4HB] Узел масляного датчика, передний/задний датчик Nox, распределительная коробка моторного отсека (реле 5) [G4KJ] Регулятор масла (выпуск), электромагнитный клапан управления продувкой, электромагнитный клапан с переменным усилием на впуске, распределительная коробка моторного отсека (реле 5) [G4KE] Регулятор масла No. 1/No. 2 (впуск/выпуск), электромагнитный клапан управления продувкой, электромагнитный клапан системы впуска с изменяемой геометрией, распределительная коробка моторного отсека (реле 5) [G6DC] Регулятор масла No. 3/No. 4 (выпуск), распределительная коробка моторного отсека (реле 5)
КАТУШКА ЗАЖИГАНИЯ	<b>IGN COIL</b>	20А	[D4HA/D4HB] Регулятор давления топлива [G4KJ] Катушка зажигания No. 1/No. 2/No. 3/No. 4 [G4KE] Катушка зажигания No. 1/No. 2/No. 3/No. 4, конденсатор [G6DC] Катушка зажигания No. 1/No. 2/No. 3/No. 4/No. 5/No. 6 конденсатор No. 1/No. 2
ДАТЧИК 3		20А	[D4HA/D4HB] Регулятор давления в топливной рампе [G6DC] PCM
ДАТЧИК 4		15А	[D4HA/D4HB] Привод электронного VGR, датчик кислорода ?1/?2, датчик ТЧ (твердых частиц), контроллер вентилятора охлаждения [G4KJ] Контроллер вентилятора охлаждения [G4KE] PCM [G6DC] Не используется

Наименование предохранителя	Обозначение	Номинал предохранителя	Защищаемая цепь
ДАТЧИК 1	<sup>S1</sup>	10А	[D4HA/D4HB/G4KJ/G4KE] Реле топливного насоса [G6DC] Реле топливного насоса, форсунка No. 1/No. 2/No. 3/No. 4/No. 5/No. 6
DCU 2	<b>DCU 2</b>	20А	[D4HA/D4HB] Блок управления дозировкой
КОНДИЦИОНЕР 1	<sup>1</sup> <b>A/C</b>	10А	[D4HA/D4HB] Реле компрессора кондиционера
ПЕРЕДНИЙ СТЕКЛО-ОЧИСТИТЕЛЬ 1	<sup>1</sup>	25А	Главное реле стеклоочистителей
TCU 2	<sup>T2</sup>	10А	[D4HA/D4HB/G6DC] TCM, переключатель диапазонов КПП
ECU 3	<sup>E3</sup>	10А	ЕСМ/PCM
СИРЕНА ОХРАННОЙ СИГНАЛИЗАЦИИ		15А	Реле сирены охранной сигнализации, реле клаксона
КЛАКСОН		15А	Реле звукового сигнала
ПРИЦЕП 1	<sup>1</sup>	15А	ФОНАРЬ ПРИЦЕПА (Европа)
ТОПЛИВНЫЙ НАСОС	<b>FUEL PUMP</b>	20А	Реле топливного насоса
ECU 1	<sup>E1</sup>	20А	ЕСМ/PCM
ECU 2	<sup>E2</sup>	20А	[G4KE] Форсунка No. 1/2/3/4 [G6DC] PCM

## Техническое обслуживание

Наименование предохранителя	Обозначение	Номинал предохранителя	Защищаемая цепь
ДАТЧИК 2		10А	[D4HA/D4HB] Реле компрессора кондиционера, Вспомогательная распределительная коробка (реле 1/4), датчик массового расхода воздуха, электромагнитный клапан обводной магистрали охлаждения EGR, клапан масляного насоса, датчик положения коленчатого вала [G4KJ] Датчик уровня масла, датчик кислорода (верхний/нижний) [G4KE] Датчик уровня масла, датчик кислорода (верхний/нижний), датчик положения распределительного вала No. 1/No. 2 (впуск/выпуск) [G6DC] Электромагнитный клапан с переменным усилием на впуске No. 1/No. 2, электромагнитный клапан управления продувкой, регулятор масла No. 1/No. 2 (впуск), датчик кислорода No. 1/No. 2/No. 3/No. 4
DCU 3	<b>DCU 3</b>	15А	[D4HA/D4HB] Блок управления дозировкой
DCU 1	<b>DCU 1</b>	20А	[D4HA/D4HB] Блок управления дозировкой
РОЗЕТКА ПИТАНИЯ 1	<sup>1</sup> POWER OUTLET	20А	Задняя розетка питания
РОЗЕТКА ПИТАНИЯ 2	<sup>2</sup> POWER OUTLET	20А	Передняя розетка питания
АСС (вспомогательное оборудование)	<b>АСС</b>	10А	Распределительная коробка ICU (предохранитель- F47)
ПРИЦЕП 2		15А	ФОНАРЬ ПРИЦЕПА (Европа)
TCU 1		15А	[D4HA/D4HB/G6DC] TCM [G4KJ/G4KE] PCM
IG 1	<b>IG1</b>	40А	Реле PDM (IG1)

**Панель предохранителей  
моторного отсека (только  
дизельные двигатели)**

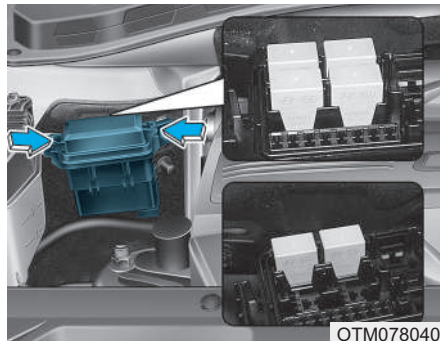

OTM078040

1 PTC 히터 1 PTC HEATER	2 PTC 히터 2 PTC HEATER		 HYUNDAI KIA G4HN *FP-TD20X 91956-S1500 BAR CODE 지정된 퓨즈 및 릴레이만 사용하세요 استخدم الفيوز و المرهل المناسبين
안료히터 FUEL HEATER 	3 PTC 히터 3 PTC HEATER		
USE THE DESIGNATED FUSE AND RELAY ONLY используйте только предназначенные предохранители и реле USE SOLO LOS FUSIBLES Y RELEVADORES ESPECIFICADOS			

OTM078047



## Техническое обслуживание

### Панель предохранителей моторного отсека

Обозначение	Relay Name	Тип реле
<sup>1</sup> PTC HEATER	Реле 1 (реле обогревателя PTC No. 1)	МИКРОРАЗЪЕМ
<sup>2</sup> PTC HEATER	Реле 2 (реле обогревателя PTC No. 2)	МИКРОРАЗЪЕМ
<sup>3</sup> PTC HEATER	Реле 3 (реле обогревателя PTC No. 3)	МИКРОРАЗЪЕМ
	Реле 4 (реле обогревателя топливного фильтра)	МИКРОРАЗЪЕМ

## ЛАМПЫ ОСВЕЩЕНИЯ

Для замены большинства ламп фар автомобиля обращайтесь к официальному дилеру HYUNDAI. Замена ламп фар автомобиля затруднительна из-за необходимости демонтажа других деталей автомобиля для доступа к лампе. Это особенно относится к демонтажу узла головных фар для доступа к лампе (лампам).

Демонтаж/установка головной фары в сборе может привести к повреждению автомобиля.

### ОСТОРОЖНО

Чтобы избежать внезапного движения автомобиля, ожога пальцев и поражения электрическим током перед работой с осветительными приборами надежно включите стояночный тормоз, убедитесь, что переключатель зажигания находится в положении LOCK/OFF (блокировка/выключено) и выключите лампы.

### К СВЕДЕНИЮ

При замене убедитесь, что новая лампа имеет ту же мощность, что и перегоревшая. Иначе возможно повреждение предохранителя или системы электрических проводов.

### Информация

После сильного дождя или мытья автомобиля рассеиватели фар и задних фонарей могут запотеть с внутренней стороны. Это обусловлено разницей температур воздуха внутри и снаружи фар. Данное явление аналогично запотеванию окон автомобиля изнутри во время дождя и не является признаком неисправностей. Если вода попадает в электрическую цепь подключения лампы, транспортное средство должно быть проверено официальным дилером HYUNDAI.

### Информация

После ДТП или после повторной установки узла фары нужно обратиться к официальному дилеру HYUNDAI для выполнения фокусировки фар.

### Информация

- Изменение направления движения (для Европы)

Пучок ближнего света фар распределяется асимметрично. После въезда в страну с противоположным направлением движения эта асимметричная часть будет ослеплять водителей встречных транспортных средств. Чтобы предотвратить ослепление, нормативы ЕСЕ требуют использования нескольких технических решений (например, системы автоматических изменений, самоклеящейся полоски, направления вниз). Данные фары сконструированы таким образом, чтобы не ослеплять водителей встречных автомобилей. Поэтому вам не требуется менять фары в стране с противоположным направлением движения.

## Техническое обслуживание

### **i** Информация - Сушитель (при наличии)

Данное транспортное средство оснащено сушителем для уменьшения вероятности запотевания фар из-за высокой влажности.

Сушитель является расходным материалом, его эффективность может меняться в зависимости от длительности использования или условий окружающей среды.

Если запотевание внутри фар продолжается из-за влаги, мы рекомендуем обратиться к уполномоченному дилеру **HYUNDAI**.

### Замена фары, габаритных огней, лампы указателя поворота и дневных ходовых огней

#### Тип А

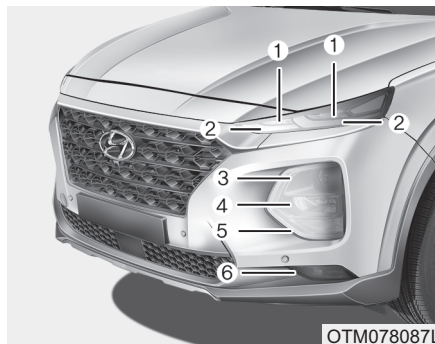

- (1) Дневные ходовые огни
- (2) Дневные ходовые огни / Габаритный фонарь
- (3) Лампа передней фары (дальний свет)
- (4) Лампа передней фары (ближний свет)
- (5) Лампа указателя поворота
- (6) Передняя противотуманная фара (при наличии)

### **!** ОСТОРОЖНО

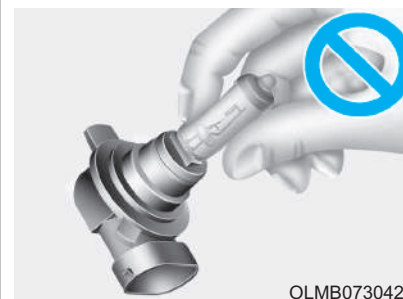

- Обращайтесь с галогенными лампами бережно. Галогенные лампы содержат сжатый газ. В случае разбития под действием газа могут разлетаться осколки стекла и нанести травмы.
- Во время замены лампы используйте средства для защиты глаз. Перед манипуляцией с лампой дайте ей остыть.

- Обращайтесь аккуратно и избегайте царапин и истираний. Если лампа горит, избегайте ее контакта с жидкостями.
- Не прикасайтесь к стеклу голыми руками. Остаточное масло может привести к перегреву и растрескиванию лампы, когда она горит.
- Включение лампы допустимо, только если она установлена в фару.
- В случае повреждения или растрескивания лампы немедленно замените ее на новую и утилизируйте использованную лампу соответствующим образом.

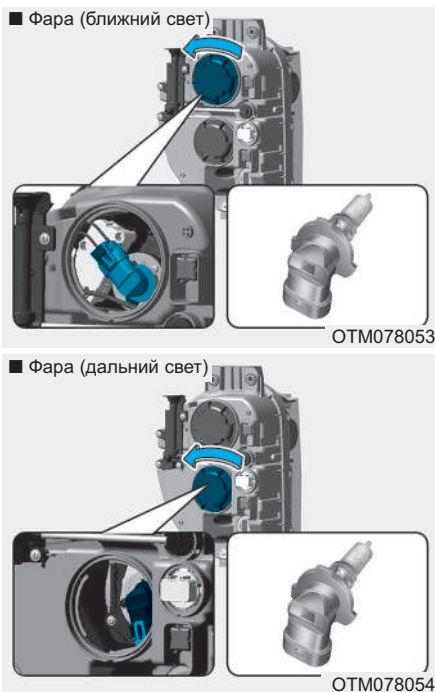

### Фара

1. Открыть капот.
2. Отсоедините кабель от отрицательного вывода АКБ.

3. Поверните кожух против часовой стрелки и снимите его.
4. Снимите колодку с цоколя лампы. (Для ближнего и дальнего света фар)
5. Извлеките лампу из блок-фары.
6. Установите новую лампу.
7. Подключите колодку к цоколю лампы. (Для ближнего и дальнего света фар)
8. Установите на место кожух и поверните его по часовой стрелке.

## Техническое обслуживание

### Лампа указателя поворота

1. Затяните стояночный тормоз и отсоедините кабель от отрицательного вывода АКБ.



2. Снимите фиксаторы колесного кожуха (колесный кожух: 4 шт, под передним бампером: 3 шт).

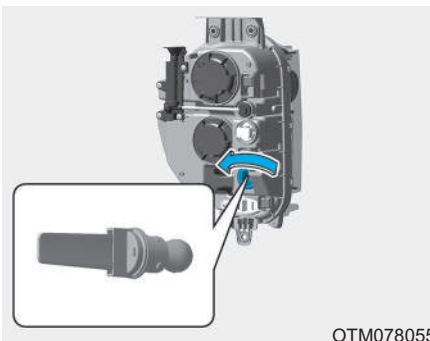

3. Отложите колесный кожух в сторону и отсоедините разъем лампы, повернув ее по часовой стрелке.
4. Извлеките лампу из узла указателя поворота.
5. Установите новую лампу.
6. Подключите колодку к цоколю лампы.
7. Установите колесный кожух в обратной последовательности.

### Дневные ходовые/габаритные огни

Если светодиодная лампа не работает, рекомендуется обратиться к официальному дилеру HYUNDAI для проверки автомобиля.

### Тип В

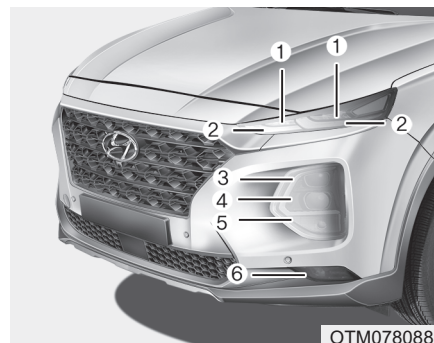

- (1) Дневные ходовые огни
- (2) Дневные ходовые огни / Габаритный фонарь
- (3) Вспомогательная фара (дальнего/ближнего света)
- (4) Передняя фара (дальнего/ближнего света)
- (5) Лампа указателя поворота
- (6) Передняя противотуманная фара (при наличии)

**⚠ ОСТОРОЖНО**

- **Обращайтесь с галогенными лампами бережно. Галогенные лампы содержат сжатый газ. В случае разбития под действием газа могут разлетаться осколки стекла и нанести травмы.**
- **Во время замены лампы используйте средства для защиты глаз. Перед манипуляцией с лампой дайте ей остыть.**

- Обращайтесь аккуратно и избегайте царапин и истираний. Если лампа горит, избегайте ее контакта с жидкостями.
- Не прикасайтесь к стеклу голыми руками. Остаточное масло может привести к перегреву и растрескиванию лампы, когда она горит.
- Включение лампы допустимо, только если она установлена в фару.
- В случае повреждения или растрескивания лампы немедленно замените ее на новую и утилизируйте использованную лампу соответствующим образом.

**Лампы**

Если светодиодная лампа не работает, рекомендуется обратиться к официальному дилеру HYUNDAI для проверки автомобиля.

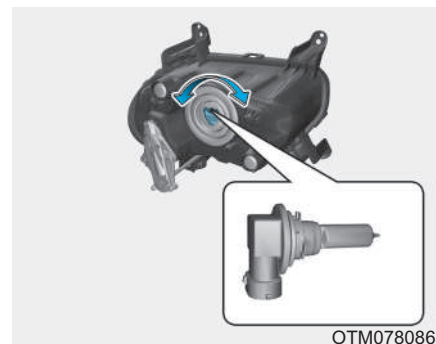
**Противотуманные фары (при наличии)**

1. Ослабьте штифтовые крепления нижней крышки и снимите ее.
2. Протяните руку в заднюю часть переднего бампера.
3. Отсоедините разъем питания от патрона.

## Техническое обслуживание

4. Извлеките патрон лампы из корпуса, повернув его против часовой стрелки до совмещения проушин на гнезде с прорезями на корпусе.
5. Установите патрон в корпус. Для этого необходимо совместить выступы на патроне с прорезями корпуса. Вдавите патрон в корпус и поверните его по часовой стрелке.

### Регулировка фар и противотуманных фар (для Европы)

#### Регулирование фар

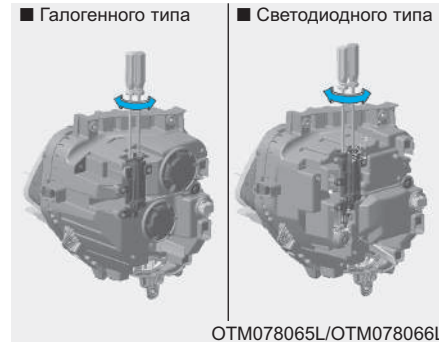

1. Установите надлежащее давление в шинах, и уберите нагрузку из автомобиля, за исключением водителя запасного колеса и инструментов.
2. Транспортное средство должно находиться на ровной поверхности.

3. Начертите на экране вертикальные линии (проходящие через центры соответствующих передних фар) и горизонтальную линию (проходящую через центр передних фар).

4. Убедившись в исправном состоянии фар и АКБ, отрегулируйте фары так, чтобы область с максимальной яркостью находилась в месте с вертикальными линиями.

5. Для смещения пучка ближнего света фар влево или вправо вращайте привод по часовой стрелке или против часовой стрелки. Для смещения пучка ближнего света фар вверх или вниз вращайте привод по часовой стрелке или против часовой стрелки.

Для смещения пучка дальнего света фар вверх или вниз вращайте привод по часовой стрелке или против часовой стрелки.

## Регулировка противотуманных фар

■ Для Европы

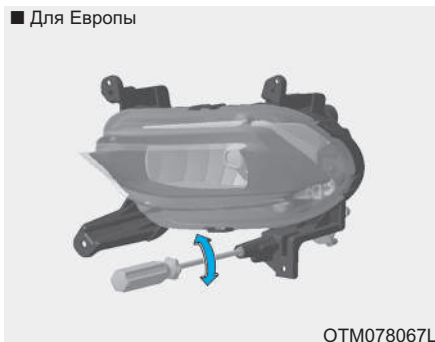

■ За исключением Европы



Передняя противотуманная фара регулируется аналогичным передней фаре образом.

Регулирование передних противотуманных фар должно производиться при нормальном состоянии фар и достаточном заряде аккумуляторной батареи. Для смещения передних противотуманных фар вверх или вниз вращайте привод по часовой стрелке или против часовой стрелки.



## Техническое обслуживание

### Точка фокусировки

#### ■ Галогенная лампа

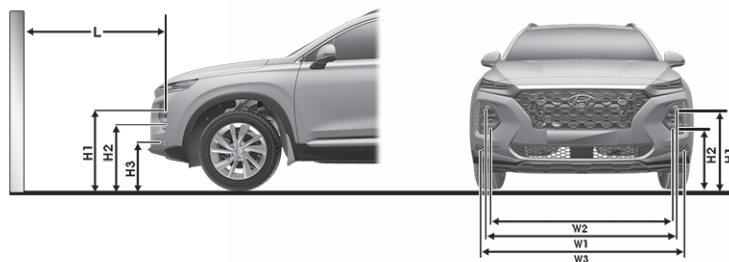

#### ■ Светодиодная лампа



- H1: Расстояние от центра лампы до земли (ближний свет)  
 H2: Расстояние от центра лампы до земли (дальний свет)  
 H3: Высота центра лампы противотуманной фары над землей  
 W1: Расстояние по горизонтали между центрами ламп (ближний свет)  
 W2: Расстояние по горизонтали между центрами ламп (дальний свет)  
 W3: Расстояние между центрами ламп противотуманных фар

OTM078069L/OTM078070L

Состояние автомобиля	Тип лампы	H1	H2	H3	W1	W2	W3
Без водителя мм (дюймы)	Галоген	707,9 (27,87)	619,3 (24,38)	405,3 (15,96)	1 490 (58,66)	1 454 (57,24)	1 544 (60,79)
	LED	643,3 (25,33)			1 483 (58,39)		
С водителем мм (дюймы)	Галоген	702,4 (27,65)	613,8 (24,17)	399,8 (15,74)	1 490 (58,66)	1 454 (57,24)	
	LED	637,8 (25,11)			1 483 (58,39)		

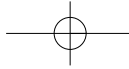

### Ближний свет фар (левая сторона)

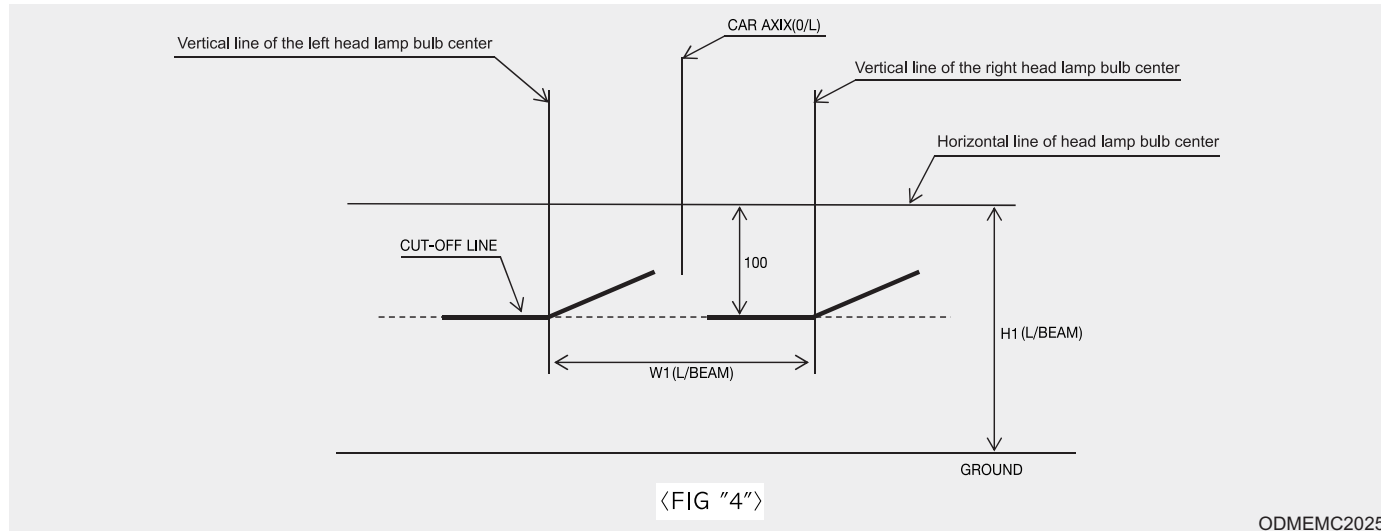

1. Включите ближний свет с водителем (75 кг) в транспортном средстве.
2. Линию отреза следует спроецировать на линию отреза на изображении.
3. Сначала выполняется горизонтальная регулировка фар, затем — вертикальная.
4. Если установлен корректор угла наклона фар, установите переключатель регулятора на 0.

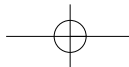

## Техническое обслуживание

### Ближний свет фар (правая сторона)

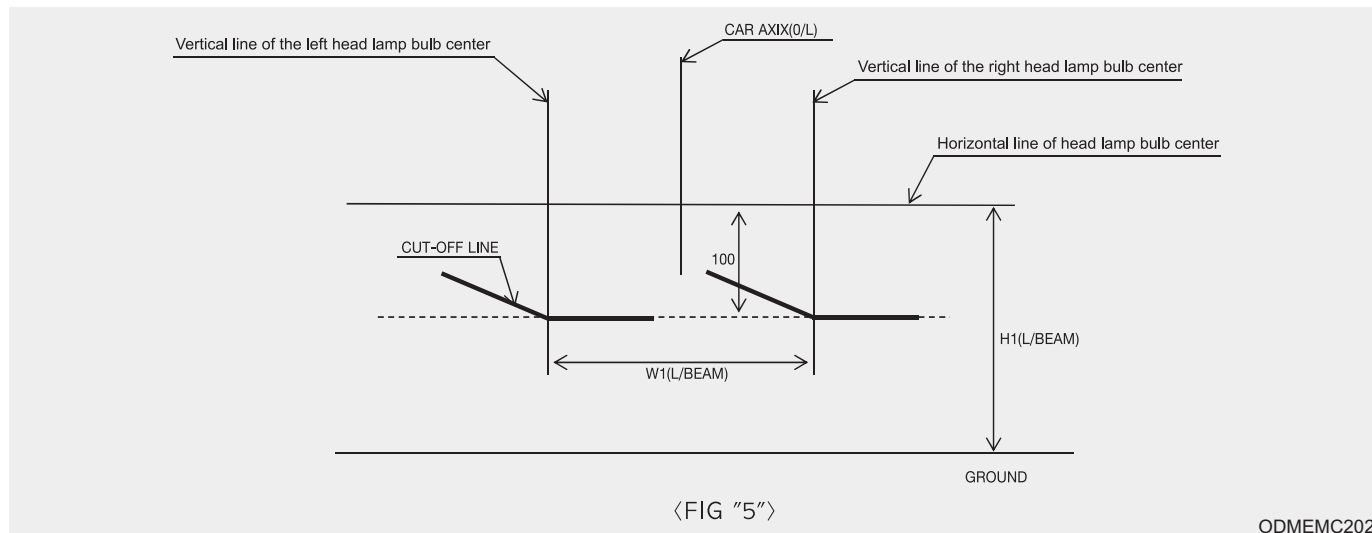

1. Включите ближний свет с водителем (75 кг) в транспортном средстве.
2. Линию отреза следует спроецировать на линию отреза на изображении.
3. Сначала выполняется горизонтальная регулировка фар, затем — вертикальная.
4. Если установлен корректор угла наклона фар, установите переключатель регулятора на 0.

## Передняя противотуманная фара

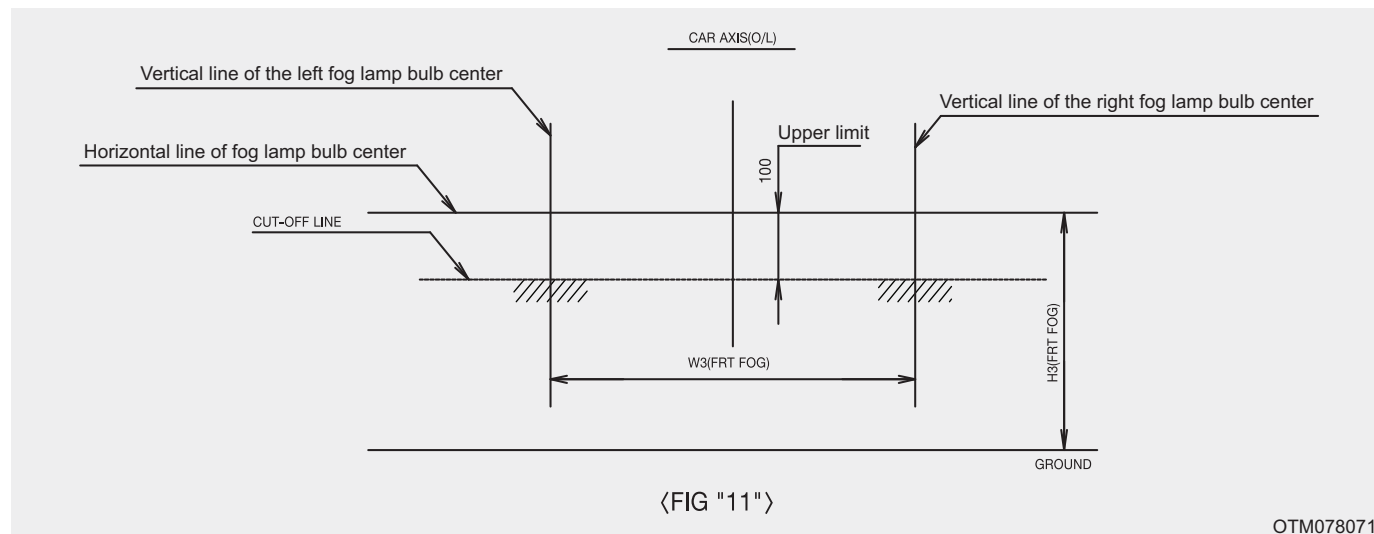

1. Включить противотуманные фары, водитель (75 кг) находится в салоне.
2. Линия обреза должна проектироваться в допустимом диапазоне (заштрихованная область).

## Техническое обслуживание

### Замена лампы бокового повторителя указателей поворота



Если светодиодная лампа не работает, рекомендуется обратиться к официальному дилеру HYUNDAI для проверки автомобиля.

### Замена лампы заднего комбинированного фонаря

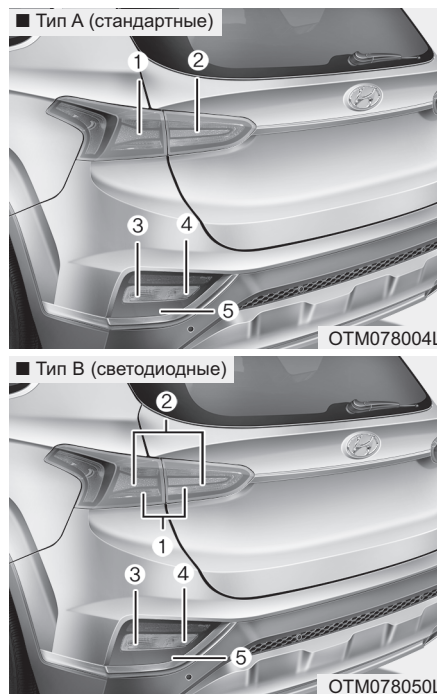

#### ■ Тип А

- (1) Задний фонарь/стоп-сигнал
- (2) Задний фонарь
- (3) Лампа указателя поворота
- (4) Фонарь заднего хода
- (5) Задний противотуманный фонарь (при наличии)

#### ■ Тип В

- (1) Задний фонарь
- (2) Стоп-сигнал
- (3) Лампа указателя поворота
- (4) Фонарь заднего хода
- (5) Задний противотуманный фонарь (при наличии)

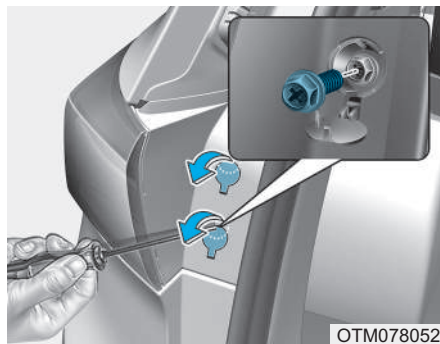

OTM078052

### Стоп-сигнал/габаритный огонь (Тип А)

1. Остановите двигатель.
2. Откройте багажник.
3. Выверните винты крепления фонаря отверткой для винтов и шурупов с крестообразным шлицем.
4. Демонтируйте задний комбинированный фонарь.
5. Извлеките патрон из фонаря, повернув его против часовой стрелки до совмещения выступов на патроне с пазами в корпусе фонаря.

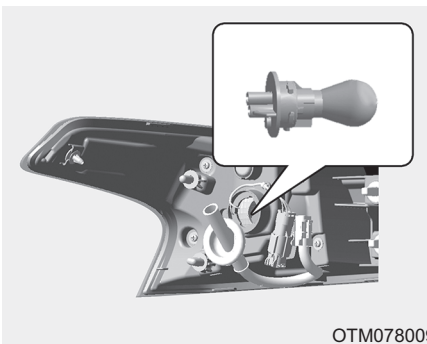

OTM078009

6. Извлеките лампу из патрона, нажав на нее и повернув против часовой стрелки до совмещения штифтов цоколя с прорезями патрона. Извлеките лампу из патрона.
7. Установите новую лампу, для чего вдавите ее в патрон и поверните до фиксации.
8. Установите патрон в блок-фару. Для этого необходимо совместить выступы на патроне с прорезями блок-фары. Надавите на патрон и поверните его в корпусе фонаря по часовой стрелке.
9. Установите фонарь на кузов автомобиля.



OTM078008

### Габаритный огонь (тип А)

1. Остановите двигатель.
2. Откройте багажник.
3. Снимите крышку фонаря отверткой для винтов и шурупов с прямым шлицем.
4. Извлеките патрон из фонаря, повернув его против часовой стрелки до совмещения выступов на патроне с пазами в корпусе фонаря.

## Техническое обслуживание

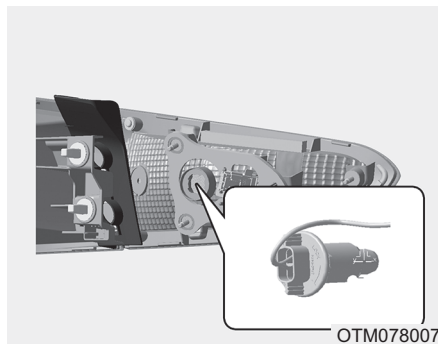

5. Извлеките лампу из патрона, нажав на нее и повернув против часовой стрелки до совмещения штифтов цоколя с прорезями патрона. Извлеките лампу из патрона.
6. Установите новую лампу, для чего вдавите ее в патрон и поверните до фиксации.
7. Установите патрон в блок-фару. Для этого необходимо совместить выступы на патроне с прорезями блок-фары. Надавите на патрон и поверните его в корпусе фонаря по часовой стрелке.
8. Установите фонарь на кузов автомобиля.

7-104

### Задний фонарь/стоп-сигнал (тип В)

Если светодиодная лампа не работает, рекомендуется обратиться к официальному дилеру HYUNDAI для проверки автомобиля.

### Лампа указателя поворота / лампа заднего хода / задняя противотуманная лампа

Если эти лампы не работают, рекомендуется обратиться к официальному дилеру HYUNDAI для проверки автомобиля.

### Замена верхнего стоп-сигнала

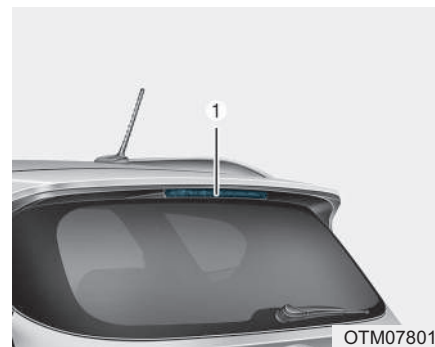

Если не загорается лампа дополнительного сигнала торможения, рекомендуется обратиться к официальному дилеру HYUNDAI.

## Замена лампы освещения номерного знака

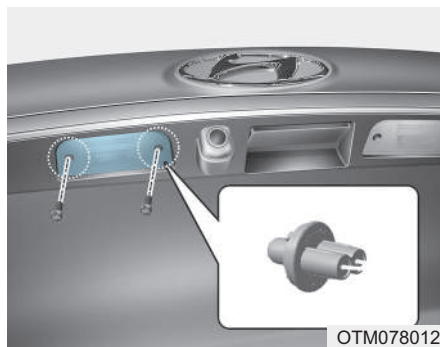

1. Осторожно снять отверткой для винтов и шурупов с прямым шлицем рассеиватель с корпуса фонаря.
2. Извлеките лампу, вытягивая ее по прямой линии.
3. Установите новую лампу.
4. Установите все детали в порядке, обратном порядку снятия.

## Замена лампы плафона внутреннего освещения



### Лампа направленного освещения, плафон освещения салона (светодиодного типа)

Если лампа (1) не работает, рекомендуется обратиться к официальному дилеру HYUNDAI для проверки системы.





## Техническое обслуживание

### Лампа направленного освещения, плафон освещения салона, лампы подсветки зеркала в противосолнечном козырьке и фонарь освещения багажника



1. С помощью отвертки с плоским шлицем аккуратно подденьте рассеиватель изнутри корпуса лампы.

7-106



2. Извлеките лампу, вытягивая ее по прямой линии.

3. Установите в патрон новую лампу.



4. Совместите выступы рассеивателя с внутренними прорезями корпуса лампы и установите рассеиватель на место.

#### К СВЕДЕНИЮ

Соблюдайте осторожность, чтобы не повредить крышку, крепление и пластмассовый корпус.

## УХОД ЗА ВНЕШНИМ ВИДОМ АВТОМОБИЛЯ

### Внешний уход

#### **Общие предупреждения об уходе за внешним видом автомобиля**

Крайне важно соблюдать инструкции на этикетках при использовании каких-либо чистящих средств или полировочных составов. Прочитайте все предупреждения, приведенные на этикетке.

#### **Уход за покрытием**

##### **Мытье**

Для защиты покрытия автомобиля от ржавчины и ухудшения состояния его необходимо часто и тщательно мыть теплой или холодной водой не менее одного раза в месяц.

В случае необходимости езды по бездорожью автомобиль необходимо мыть после каждой такой поездки. Уделяйте особое внимание удалению накоплениями соли, грязи и прочих инородных материалов. Следите за тем, чтобы сливные отверстия в нижней части дверей и качающихся панелей были чистыми.

Насекомые, каменноугольная смола, ветки деревьев, птичий помет и прочие инородные материалы могут повредить покрытие автомобиля, если их не удалить как можно быстрее.

Даже кратковременное мытье обычной водой не удаляет все загрязнения.

Для этого можно использовать мягкое мыло, безопасное для окрашенных поверхностей.

После мытья тщательно промойте автомобиль теплой или холодной водой. Избегайте высыхания несмытого мыла.

#### **К СВЕДЕНИЮ**

- **Не используйте сильное мыло, сильные химические моющие средства или горячую воду и не мойте автомобиль под прямыми солнечными лучами или когда кузов автомобиля теплый.**

- **Соблюдайте осторожность во время мытья боковых стекол. В особенности это касается мытья водой под высоким давлением. Это может привести к протечке воды в салон.**
- **Чтобы избежать повреждений пластмассовых деталей и ламп не используйте химические растворители и сильные моющие средств.**



### **ОСТОРОЖНО**

#### **Мокрые тормоза**

После мытья автомобиля двигайтесь медленно и проверьте, не намокла ли тормозная система, попробовав затормозить. Если тормоза не работают надлежащим образом, просушите их, задействовав тормозную систему на низкой скорости.

## Техническое обслуживание

### Мойка под высоким давлением

- При мойке под высоким давлением обеспечьте достаточное расстояние от транспортного средства.

Недостаточное расстояние или чрезмерно высокое давления могут привести к повреждениям составляющих или проникновению воды в кузов.

- Не наводите струю воды на камеру, датчики и вокруг них. Удар струей воды под давлением может привести к поломке устройств.
- Не подносите сопло близко к пыльным (как резиновым, так и пластмассовым) и разъемам, так как они могут быть повреждены ударом струи.

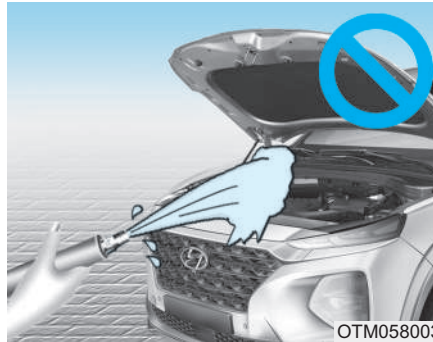

### К СВЕДЕНИЮ

- **Попадание воды в моторный отсек, в особенности воды под высоким давлением, может привести к неисправности электрических цепей, расположенных в моторном отсеке.**
- **Избегайте попадания воды и прочих жидкостей на электрические/электронные компоненты внутри автомобиля, так как это может привести к их повреждениям.**

### Покрытие восковым составом

Слой воска защитит краску автомобиля от загрязнений. Поддержание слоя воска на краске автомобиля защитит ее.

Воск следует наносить на автомобиль, когда автомобиль в достаточной степени просохнет.

Перед нанесением воска обязательно нужно помыть и просушить автомобиль. Используйте жидкий или пастообразный воск хорошего качества и следуйте инструкциям производителя. Воск наносится на металлические детали для защиты и сохранения блеска.

Удаление масла, каменноугольной смолы и других схожих материалов с помощью очистительного средства обычно приведет к удалению воскового покрытия. Обязательно нанесите восковой состав на данные области, даже если нет необходимости в нанесении воска на весь автомобиль.

**К СВЕДЕНИЮ**

- Вытирание пыли и грязи с кузова автомобиля с помощью сухой ткани приведет к образованию царапин.
- Не используйте стальные мочалки, абразивные очистители и сильные моющие средства, содержащие высокощелочные и едкие вещества на хромированных деталях и деталях из анодированного алюминия. Это может привести к повреждению защитного слоя или привести к обесцвечиванию и ухудшению качества краски.

**Устранение повреждений краски**

Глубокие царапины и сколы окрашенной поверхности необходимо устранять немедленно. Оголенный металл более уязвим к коррозии и может привести к дорогостоящему ремонту.

**К СВЕДЕНИЮ**

При устранении повреждений и замене металлических поверхностей проследите за тем, чтобы было нанесено антикоррозионное покрытие.

**Техническое обслуживание ярких металлов**

- Для устранения каменноугольной смолы и насекомых воспользуйтесь средством для удаления смолы. Не пытайтесь отодрать их скребком или другим острым предметом.
- Для защиты поверхностей ярких металлических деталей от коррозии нанесите слой воскового состава или защитного средства для хромированных деталей и натрите до блеска.

- В зимние периоды времени и в прибрежных зонах на яркие металлические детали следует наносить более толстый слой воска или защитного средства. В случае необходимости покройте детали некоррозионным нефтяным вазелином или другим защитным составом.

**Техническое обслуживание днища**

На днище автомобиля могут собираться такие коррозионные материалы как лед и снег. Если их не удалить вовремя, это может ускорить процесс коррозии нижних деталей, таких как топливная магистраль, рама, лист днища, система выпуска отработавших газов, даже если их обработали антикоррозийными веществами.

Днище автомобиля и колесные арки необходимо промывать теплой водой ежемесячно и после каждой езды по бездорожью, а также в конце каждого зимнего сезона.

## Техническое обслуживание

Уделяйте особое внимание данным зонам, так как их загрязнение не очевидно. От намокания дорожной грязи больше вреда, чем пользы, поэтому удаляйте ее полностью. Нижние края дверей, качающиеся панели и части рамы оборудованы сливными отверстиями, которые ни при каких обстоятельствах не должны быть засорены. Застоявшаяся в данных отверстиях вода приведет к образованию коррозии.

### ОСТОРОЖНО

После мытья автомобиля двигайтесь медленно и проверьте, не намокла ли тормозная система, попробовав затормозить. Если тормоза не работают надлежащим образом, просушите их, задействуя тормозную систему на низкой скорости.

### Обслуживание алюминиевых колес

Алюминиевые колеса имеют прозрачное защитное покрытие.

#### К СВЕДЕНИЮ

- **Запрещается применять на алюминиевых колесах абразивные очистители, полирующие составы, растворители или металлические щетки.**
- **Очистите колесо, когда оно остынет.**
- **Используйте только мягкое мыло или нейтральное чистящее средство и тщательно промывайте водой. Также следует очищать колеса после движения по соленым камням.**
- **Не промывайте колеса высокоскоростными щетками для мойки автомобилей.**
- **Не используйте очистители, содержащие кислоту, или щелочные моющие средства.**

### Защита от коррозии

#### Защита автомобиля от коррозии

Мы используем наиболее совершенный дизайн и конструктивные решения для противодействия образованию коррозии, благодаря чему наши автомобили очень долговечны. Однако это лишь пол пути. Для достижения наиболее долговечной устойчивости автомобиля к коррозии также необходимо усилить со стороны владельца.

#### Основные причины образование коррозии

Ниже приведены основные причины образования коррозии на автомобиле:

- Дорожная соль, грязь и влага, собирающиеся под днищем автомобиля.
- Сколы краски и повреждение защитных покрытий от ударов камней, гравия и истирания, а также мельчайшие царапины и вмятины, в результате которых оголенный металл становится уязвим к коррозии.

### **Особенно уязвимые для коррозии области**

Если эксплуатация автомобиля происходит в условиях регулярного воздействия коррозионных материалов важность защиты от коррозии особенно велика. Коррозия особенно быстро образуется из-за дорожной соли, химических веществ контроля запыленности, морского воздуха и промышленного загрязнения.

### **Влага приводит к образованию коррозии**

Влага создает идеальные условия для образования коррозии. Образование коррозии еще больше ускоряется при влажных условиях и температурах чуть выше заморозания. В подобных условиях коррозионные материалы прилипают к поверхностям автомобиля и медленно испаряются.

Грязь особенно опасна для автомобиля, так как медленно высыхает, подвергая поверхности автомобиля воздействию влаги. Грязь может выглядеть сухой снаружи, но внутри она может содержать влагу.

Высокие температуры также могут ускорить воздействие коррозии на детали в случае отсутствия достаточной вентиляции, так как устранение влаги не происходит.

Ввиду всех этих факторов крайне важно поддерживать автомобиль в чистоте и своевременно удалять накопления грязи и прочих инородных материалов. Это относится не только к видимым поверхностям, но и к днищу автомобиля.

### **Способы предотвращения образования коррозии**

Следуйте следующим рекомендациям для предотвращения образования коррозии на автомобиле:

*Держите автомобиль в чистоте*  
Наилучшим методом предотвращения коррозии автомобиля является поддержание автомобиля в чистоте и своевременное удаление коррозионных материалов. Уделяйте особое внимание днищу автомобиля.

- Если эксплуатация автомобиля происходит в зонах с особыми факторами риска – наличие дорожной соли, близость морской воды, промышленные зоны, кислотные дожди, необходимо быть особенно бдительным. В зимнее время промывайте днище автомобиля крайней мере один раз в месяц, а также в конце зимы.

## Техническое обслуживание

- При очистке днища автомобиля уделите особое внимание составляющим под крыльями автомобиля и другим зонам, которые не находятся на виду. Делайте это очень тщательно. Просто намочив грязь, а не смыв ее полностью, Вы ускорите образование коррозии, а не предотвратите ее. Теплая вода и пар под давлением особо эффективны для удаления скоплений грязи и прочих коррозионных материалов.
- При очистке нижних дверных панелей, качающихся панелей и элементов рамы убедитесь, что сливные отверстия чисты и вода не собирается, создавая опасность коррозии.

*Следите за тем, чтобы в гараже было сухо*

Не паркуйте автомобиль в гараже, если там влажно или отсутствует хорошая вентиляция. Это создает хорошие условия для образования коррозии. В особенности это касается мытья автомобиля в гараже или парковке мокрого автомобиля или автомобиля покрытого снегом, льдом или грязью. Даже гараж с отоплением может стать причиной образования коррозии при условии отсутствия надлежащей вентиляции, так как влага не будет испаряться.

*Поддерживайте краску и обшивку в хорошем состоянии*

Царапины и сколы краски необходимо по возможности быстро закрыть краской для ретуширования для предотвращения образования коррозии. Если видно оголенный металл, рекомендуется как можно скорее обратиться в малярно-кузовной цех.

**Птичий помет:** Птичий помет имеет высокую коррозионную активность и может повредить окрашенные поверхности за считанные часы. Удаляйте птичий помет как можно быстрее.

*Не пренебрегайте салоном*

Влага может собираться под напольными ковриками и способствовать образованию коррозии. Время от времени проверяйте сухость под ковриками. Будьте особенно бдительны, если автомобиль используется для перевозки удобрений, чистящих средств и химических веществ.

Данные вещества следует перевозить только в соответствующих контейнерах, а любые утечки необходимо немедленно удалять, а загрязненные поверхности промывать чистой водой и высушивать.

## Уход за салоном

### **Общие меры предосторожности, связанные с салоном**

Избегайте контакта химических веществ, таких как парфюмерные изделия, косметическое масло, солнцезащитный крем, очищающее средство для рук или освежитель воздуха, с деталями салона, так как они могут вызвать повреждения или обесцвечивание. В случае контакта, немедленно сотрите их. См. инструкции ниже по надлежащему уходу за винилом

#### **К СВЕДЕНИЮ**

Избегайте попадания воды и прочих жидкостей на электрические/электронные компоненты внутри автомобиля, так как это может привести к их повреждениям.

#### **К СВЕДЕНИЮ**

Для очистки кожаных элементов салона (рулевое колесо, сиденья и т. д.) используйте нейтральные чистящие средства и средства с низким содержанием спирта. Использование чистящих средств или кислотных/щелочных растворов может привести к обесцвечиванию и облезанию кожи.

### **Очистка обивки и обшивки салона**

#### **Винил (при наличии)**

Для удаления пыли и грязи с винила используйте щетку или пылесос. Для очистки винила необходимо использовать средства для очистки винила.

#### **Ткань (при наличии)**

Для удаления пыли и грязи с ткани используйте щетку или пылесос. Для очистки используйте раствор мягкого мыла, рекомендованный для обивки и ковров.

Свежие пятна необходимо незамедлительно выводить с помощью средства для очистки ткани. Если свежие пятна не вывести немедленно, ткань может остаться испачканной. Также в случае неправильного ухода за тканью могут нарушиться ее огнестойкие свойства.

#### **К СВЕДЕНИЮ**

Используйте только рекомендованные чистящие средства и процедуры, в противном случае может ухудшиться внешний вид и свойства огнестойкости ткани.



## Техническое обслуживание

### Кожа (при наличии)

- Особенности кожаных сидений
  - Кожа изготавливается из шкуры животных и подвергается специальной обработке для дальнейшего использования. Так как это натуральный продукт, каждая часть обладает собственной толщиной и плотностью.
  - На коже могут появляться морщины, как результат растягивания и стягивания в зависимости от температуры и влажности.
  - Сиденье выполнено из растягиваемой ткани для повышения комфортности.
  - Части, контактирующие с корпусом, изогнуты, а боковые части приподняты, что обеспечивает комфорт и стабильность при движении.
  - В ходе естественного процесса эксплуатации могут появиться морщины. Это не является дефектом изделия.



### ВНИМАНИЕ

- **Гарантия не распространяется на морщины или потертости, возникающие естественным образом в ходе эксплуатации.**
- **Ремень с металлическими элементами, застежки или ключи в задних карманах могут повредить ткань сиденья.**
- **Старайтесь не намочить сиденье. Это может изменить свойства натуральной кожи.**
- **Джинсы или выцветающая одежда могут запачкать поверхность ткани, покрывающей сиденье.**

- Уход за кожаными сиденьями
  - Периодически пылесосьте сиденье, чтобы очистить его от пыли и песка. Это поможет предотвратить потертости или повреждения кожи и сохранить ее качество.
  - Регулярно протирайте кожаную поверхность сидений сухой или мягкой тканью.
  - Использование подходящего защитного средства для кожи может помочь предотвратить истирание покрытия и сохранить свет. Тщательно читайте инструкции и проконсультируйтесь со специалистами, прежде чем использовать покрывающие или защитные средства для кожи.
  - Светлая (бежевая, кремовая бежевая) кожа легко и заметно пачкается. Регулярно чистите сиденье.
  - Избегайте использования влажной ткани. Это может привести к трещинам в поверхности.

- Чистка кожаных сидений
  - Быстро удаляйте все загрязнения. См. нижеприведенные инструкции по удалению каждого вида загрязнений.
  - Косметические продукты (солнцезащитный крем, тональный крем и т. д.)  
Нанесите чистящий крем на ткань и протрите грязное место. Снимите крем влажной тканью и удалите воду сухой тканью.
  - Напитки (кофе, газированные напитки и т. п.)  
Нанесите небольшое количество нейтрального чистящего средства и вытрите загрязнение, не размазывая.
  - Масло  
Немедленно вытрите масло впитывающей тканью и протрите средством для выведения пятен, предназначенном для натуральной кожи.
  - Жевательная резинка  
Придайте резинке твердость при помощи льда и постепенно удалите ее.

### **Очистка ремня безопасности**

Для очистки ремня безопасности используйте раствор мягкого мыла, который подходит для обивки и ковров. Следуйте инструкциям к мылу. Запрещается отбеливать и окрашивать ремни безопасности, так как это может ослабить их прочность.

### **Очистка оконных стекол внутри салона**

Если поверхности стекол внутри салона становятся «мутными» (покрытыми маслянистой, похожей на воск пленкой), промойте их с помощью моющей жидкости для стекла. Следуйте инструкциям на контейнере с моющей жидкостью для стекла.

#### **К СВЕДЕНИЮ**

**Не царапайте внутреннюю поверхность заднего окна. Это может привести к повреждению сетки обогревателя ветрового стекла.**

## СИСТЕМА СНИЖЕНИЯ ТОКСИЧНОСТИ ВЫБРОСОВ

На систему снижения токсичности выхлопных газов автомобиля распространяется ограниченная гарантия. См. гарантийную информацию в Паспорте технического обслуживания к данному автомобилю.

Ваш автомобиль оборудован системой снижения токсичности выхлопных газов в целях соответствия нормативам по выбросам в атмосферу.

Всего в наличии есть три системы снижения токсичности выхлопных газов.

- (1) Система снижения токсичности выхлопных газов из картера двигателя
- (2) Система снижения токсичности выхлопных газов из топливного бака
- (3) Система снижения токсичности выхлопных газов

В целях обеспечения надлежащего функционирования системы снижения токсичности выхлопных газов рекомендуется обратиться к официальному дилеру HYUNDAI для выполнения технического обслуживания в соответствии с приведенным в данном руководстве графиком технического обслуживания.

### ВНИМАНИЕ

**При выполнении проверок и испытаний во время технического обслуживания (с электронной системой курсовой устойчивости (ESC))**

- Для предотвращения пропусков зажигания во время проверки динамометра отключите электронную систему курсовой устойчивости (ESC), нажав на переключатель ESC.
- После выполнения проверки динамометра включите систему ESC с помощью повторного нажатия переключатель ESC.

### 1. Система снижения токсичности выхлопных газов из картера двигателя

Клапан принудительной вентиляции картера используется для предотвращения загрязнения воздуха картерными газами. Система подает свежий фильтрованный воздух в картер через шланг подачи воздуха. Внутри картера свежий воздух смешивается с картерными газами, которые затем проходят через клапан PCV в систему впуска воздуха.

### 2. Система снижения токсичности выхлопных газов из топливного бака

Система снижения токсичности выхлопных газов из топливного бака предназначена для предотвращения попадания паров топлива в атмосферу.

### Адсорбер

Пары топлива, образующиеся внутри топливного бака, поглощаются и хранятся в бортовом резервуаре. Когда двигатель работает, пары топлива, хранящиеся в резервуаре, подаются в расширительный бачок через электромагнитный клапан управления продувкой.

### Электромагнитный клапан управления продувкой (PCSV)

Электромагнитный клапан управления продувкой управляется электронным блоком управления двигателем (ECM). Когда температура охлаждающей жидкости двигателя низкая на холостом ходу, PCSV закрывается, и пары топлива не подаются в двигатель. Когда двигатель нагревается во время движения, PCSV открывается и подает пары топлива в двигатель.

### 3. Система снижения токсичности выхлопных газов

Система снижения токсичности выхлопных газов представляет собой высокоэффективную систему, которая управляет выбросом отработавших газов, при этом сохраняя хорошие эксплуатационные характеристики автомобиля.

#### Предупреждения об отработавших газах автомобиля (монооксид углерода)

- Помимо прочих выхлопных газов может присутствовать монооксид углерода. Поэтому если Вы почувствуете запах выхлопных газов внутри автомобиля, немедленно отправьте его на проверку и ремонт. Если вы подозреваете, что выхлопные газы попадают в салон, при необходимости вести автомобиль делайте это только когда все окна открыты. Немедленно проверьте и отремонтируйте автомобиль.

#### ОСТОРОЖНО

**Выхлопные газы содержат монооксид углерода (CO). Этот газ не имеет цвета и запаха, но опасен и может привести к летальному исходу при попадании в дыхательные пути. Следуйте приведенным ниже инструкциям, чтобы избежать отравления газами CO.**

- Не допускайте работы двигателя в закрытых помещениях (например, в гараже) дольше, чем необходимо для въезда и выезда их помещений.
- Когда автомобиль остановлен вне закрытого помещения при рабочем двигателе, отрегулируйте систему вентиляции для забора свежего воздуха в автомобиль.
- Запрещается находиться в припаркованном автомобиле со включенным двигателем в течение длительного периода времени.

## Техническое обслуживание

- Если двигатель не запускается, многократные попытки запустить его могут привести к повреждениям системы снижения токсичности выбросов.

### **Предосторожности при эксплуатации каталитического нейтрализатора (при наличии)**

#### **⚠ ОСТОРОЖНО**

- Система выпуска горячих отработавших газов может привести к воспламенению горючих материалов под автомобилем. Запрещается парковать автомобиль со включенным двигателем над легко воспламеняющимися материалами, такими как сухая трава, бумага, листья и т. д.

- **Выхлопная система и каталитическая система сильно нагреваются во время работы двигателя и остаются горячими сразу после выключения двигателя. Следует соблюдать осторожность, так как в случае контакта с деталями системы выпуска отработавших газов или каталитическим нейтрализатором вероятно получение ожогов.**

Также не следует снимать тепловой экран системы выпуска отработавших газов, перекрывать проток воздуха под днищем или накрывать транспортное средство чехлом для защиты от коррозии. При определенных условиях это может привести к возгоранию.

Ваш автомобиль оборудован каталитическим нейтрализатором. Поэтому необходимо соблюдать следующие меры предосторожности:

- На бензиновых двигателях допускается использовать **ТОЛЬКО НЕЭТИЛИРОВАННОЕ ТОПЛИВО.**
- Не используйте автомобиль, если Вы заметили приступы неисправности двигателя, такие как пропуск зажигания и потеря мощности.
- Не используйте двигатель не по назначению, а также не подвергайте его чрезмерным нагрузкам. Примеры использования двигателя не по назначению включают движение с остановленным двигателем, а также спуск по крутым склонам при включенной передаче и остановленном двигателе.
- Не используйте двигатель на холостом ходу при больших оборотах в течение длительного периода времени (5 минут или более).

- Не модифицируйте и не разбирайте какие-либо части двигателя или системы снижения токсичности выбросов. Все проверки и регулировки следует выполнять только у официального дилера HYUNDAI.
- Избегайте вождения с чрезвычайно низким уровнем топлива. Полная выработка топлива может привести к пропускам зажигания двигателя, а также чрезмерным нагрузкам на каталитический нейтрализатор.

Несоблюдение данных предостережений может привести к повреждениям каталитического нейтрализатора и автомобиля.

Также данные действия могут привести к обнулению гарантии.

### **Сажевый фильтр (DPF) (при наличии)**

Система сажевого фильтра (DPF) удаляет сажу из отработавших газов.

Система DPF автоматически сжигает (или окисляет) накопившуюся сажу в зависимости от условий движения (аналогично одноразовому воздушному фильтру).

Другими словами, накопившаяся сажа удаляется системой управления двигателем путем воздействия высокой температуры отработавших газов при нормальной/высокой скорости движения.

Если транспортное средство длительное время используется только для поездок на короткие расстояния или движется с низкой скоростью, автоматическое удаление накопившейся сажи может не производиться из-за низкой температуры отработавших газов.

В этом случае процесс окисления накопленной сажи не производится и накапливается чрезмерное количество сажи. При этом загорается сигнализатор неисправности (  ) сажевого фильтра (DPF).

Контрольные лампы сажевого фильтра (DPF) перестают гореть, если скорость движения превышает 60 км/ч или если в течение приблизительно 25 мин поддерживается частота вращения двигателя 1 500 – 2 500 об/мин и включена передача выше 2-ой.

Если сигнализатор неисправности сажевого фильтра непрерывно мигает или отображается предупредительное сообщение «Check exhaust system» (проверьте систему выпуска отработавших газов), рекомендуется обратиться к официальному дилеру HYUNDAI для проверки системы сажевого фильтра (DPF).

## Техническое обслуживание

Если транспортное средство будет длительное время эксплуатироваться с мигающим сигнализатором неисправности сажевого фильтра, это может стать причиной повреждения системы очистки отработавших газов и снижения топливной экономичности.

### ВНИМАНИЕ

**Дизельное топливо (если установлен фильтр DPF)**

**Для транспортных средств, оснащенных системой DPF, рекомендуется использовать только отвечающее требованиям дизельное топливо.**

**Если будут использоваться другие сорта дизельного топлива с высоким содержанием серы (выше 50 млн-1) или с неутвержденными присадками, это может стать причиной повреждения системы очистки отработавших газов и образования белого дыма.**

### **Сажевый фильтр бензинового двигателя (GPF) (при наличии)**

Система сажевого фильтра бензинового двигателя (GPF) удаляет сажу из отработавших газов.

Система GPF автоматически сжигает (или окисляет) накопившуюся сажу в зависимости от условий движения (аналогично одноразовому воздушному фильтру).

Другими словами, накопившаяся сажа удаляется системой управления двигателем путем воздействия высокой температуры отработавших газов при нормальной/высокой скорости движения.

Если транспортное средство длительное время используется только для поездок на короткие расстояния или движется с низкой скоростью, автоматическое удаление накопившейся сажи может не производиться из-за низкой температуры отработавших газов.

В этом случае процесс окисления накопленной сажи не производится и накапливается чрезмерное количество сажи. При этом загорается сигнализатор () неисправности сажевого фильтра бензинового двигателя (GPF).

Контрольные лампы сажевый фильтр бензинового двигателя (GPF) перестают гореть, если скорость движения превышает 80 км/ч или если в течение приблизительно 30 мин поддерживается частота вращения двигателя 1 500 – 4 000 об/мин и включена передача выше 3-ой.

Если сигнализатор неисправности сажевый фильтр бензинового двигателя (GPF) непрерывно мигает или отображается предупредительное сообщение «Check exhaust system» (проверьте систему выпуска отработавших газов), рекомендуется обратиться к официальному дилеру HYUNDAI для проверки системы сажевого фильтра (DPF).

Если транспортное средство будет длительное время эксплуатироваться с мигающим сигнализатором неисправности сажевый фильтр бензинового двигателя (GPF), это может стать причиной повреждения системы очистки отработавших газов и снижения топливной экономичности.

### ВНИМАНИЕ

**Бензиновое топливо (при наличии GPF)**

Для транспортных средств, оснащенных системой GPF, рекомендуется использовать только отвечающее требованиям бензиновое топливо.

Использование других видов бензинового топлива с различными несоответствующими требованиями присадками может привести к повреждению системы GPF и вызвать проблемы с отработавшими газами.

### **Ловушка для обедненного NOx (при наличии)**

Катализатором-накопителем оксидов азота (LNT) производится удаление оксидов азота из отработавших газов. Качество используемого топлива влияет на запах отработавших газов и эффективность удаления оксидов азота. Должно использоваться только отвечающее требованиям дизельное топливо.

### **Система селективного каталитического восстановления (при наличии)**

Система селективного каталитического восстановления (SCR) каталитически преобразует NOx в азот и воду с помощью восстанавливающего вещества – раствора карбамида.

### **Указатель уровня карбамида (при наличии)**

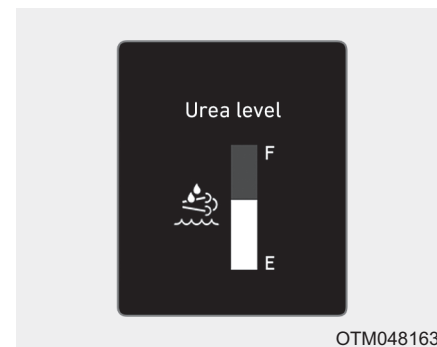

Измеритель раствора карбамида отображает приблизительный объем оставшегося в резервуаре раствора карбамида.

\* При каждом включении зажигания выводится значок указателя уровня карбамида.



## Техническое обслуживание

### Предупреждение о низком уровне раствора мочевины (при наличии)

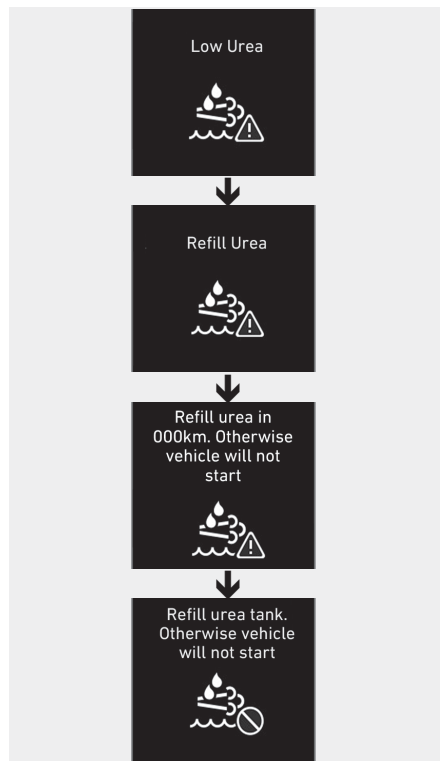

OTM078072L/OTM078075L/OTM078074L/OTM078073

7-122

Если объем раствора карбамида меньше 5,4 л, то выводится предупредительное сообщение об уровне карбамида. Если выводится предупредительное сообщение «Low Urea» (низкий уровень карбамида) и горит контрольная лампа SCR (🚗), то нужно добавить карбамид в резервуар. Если автомобиль с незаполненным резервуаром пройдет определенное расстояние, то предупредительная система увеличит частоту вывода сообщения «Refill Urea» (добавьте карбамид) и включения контрольной лампы SCR (🚗).







В этом случае нужно заполнить резервуар как можно скорее. Если уровень карбамида в резервуаре приблизится к слишком низкой отметке, то будет выводиться сообщение «Refill Urea in 000km or vehicle will not start» (добавьте карбамид через 000 км или двигатель автомобиля не запустится) с включением контрольной лампы SCR (🚗). «xxx км (миль)» обозначает оставшийся допустимый пробег. Не следует достигать указанного предела пробега без добавления карбамида.

В противном случае после выключения зажигания двигатель автомобиля невозможно будет запустить. В зависимости от стиля вождения, условий окружающей среды и состояния дорожного покрытия вычисленный оставшийся пробег может отличаться от фактического.

Когда выводится сообщение «Low Urea» (низкий уровень карбамида) или «Refill Urea» (добавьте карбамид), нужно добавить как минимум 4 л карбамида. Если выводится сообщение «Refill Urea in 000km or vehicle will not start» (добавьте карбамид через 000 км или двигатель автомобиля не запустится), нужно добавить как минимум 6 л. Если выводится сообщение «Refill Urea tank or vehicle will not start» (добавьте карбамид в бак или двигатель автомобиля не запустится) с включением контрольной лампы SCR (  ), то двигатель автомобиля невозможно будет запустить повторно, как только он будет остановлен с помощью ключа зажигания. В приведенных выше случаях рекомендуется полностью заправить резервуар.

## Техническое обслуживание



### Сбой системы SCR (при наличии)

	При обнаружении сбоя		Движение на расстояние 50 км после обнаружения сбоя	
Неисправность карбамидной системы (= отсутствует впрыск топлива)		Urea dosing system error 		Check urea system 
Обнаружение несоответствующего карбамида (= нестандартный карбамид)		Incorrect urea detected 		Refill urea in 000km. Otherwise vehicle will not start 
Нестандартный расход раствора карбамида (= сбой после обработки)		Check urea system 		Service urea system in 000km. Otherwise vehicle will not start 

Неисправность системы SCR вследствие отсоединения электрических компонентов, несоответствующего карбамида и т. п.

«xxx км (миль)» обозначает оставшийся допустимый пробег. Не следует достигать указанного предела пробега, не устранив источник неисправности. В противном случае после выключения зажигания двигатель автомобиля невозможно будет запустить. В этом случае рекомендуется обратиться к уполномоченному дилеру HYUNDAI для проверки системы.

## Устранение запрета на запуск двигателя автомобиля (при наличии)

Двигатель не запускается	
Низкий уровень раствора карбамида	<p>Refill urea tank. Otherwise vehicle will not start</p> 
Неисправность карбамидной системы (= отсутствует впрыск топлива)	<p>Service urea system in 000km. Otherwise vehicle will not start</p> 
Обнаружение несоответствующего карбамида (= нестандартный карбамид)	<p>Refill with correct urea in 000km or vehicle will not start</p> 
Нестандартный расход раствора карбамида (= сбой после обработки)	<p>Service urea system in 000km. Otherwise vehicle will not start</p> 

Если блокирующая система достигла конечного состояния и включила запрет на запуск двигателя, то отключить ее можно только путем заполнения резервуара карбамида или устранения неисправностей. Если двигатель не запускается и выводится сообщение «Refill Urea tank or vehicle will not start» (добавьте карбамид в бак или двигатель автомобиля не запустится), добавьте больше 6 л карбамида, подождите несколько минут и попробуйте запустить двигатель. Если двигатель не запускается независимо от уровня карбамида, рекомендуется обратиться к официальному дилеру HYUNDAI для проверки системы.

## Техническое обслуживание

### Добавление раствора карбамида

#### Добавление раствора карбамида с помощью заправочного шланга

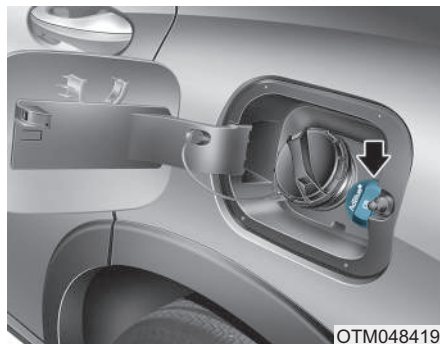

1. Выключите зажигание.
2. Вращайте крышку резервуара для раствора карбамида против часовой стрелки, чтобы открыть ее.
3. Полностью вставьте заправочный шланг и добавьте больше 5 л (или выше отметки на резервуаре) раствора карбамида, соответствующего стандарту ISO 22241.

\* Если выводится сообщение «Refill Urea tank or vehicle will not start» (добавьте карбамид в емкость или двигатель автомобиля не запустится), нужно добавить как минимум 6 л.

\* Соблюдайте особую осторожность, чтобы не залить раствор карбамида в топливный бак. В противном случае это отрицательно повлияет на характеристики автомобиля и вызовет различные неисправности.

\* Запрещается использовать смесь раствора карбамида с присадками или водой. Это может способствовать попаданию инородных веществ в резервуар для раствора карбамида. Это отрицательно повлияет на характеристики автомобиля и вызовет различные неисправности.

\* Используйте только раствор карбамида, соответствующий стандарту ISO 22241. Использование любого недопустимого раствора карбамида отрицательно повлияет на характеристики автомобиля и вызовет различные неисправности.

4. Вращайте крышку резервуара для раствора карбамида по часовой стрелке, чтобы надежно закрыть ее.

### **Добавление раствора карбамида с помощью заправочного контейнера**

1. Включите зажигание.
2. Вращайте крышку резервуара для раствора карбамида против часовой стрелки, чтобы открыть ее.
3. Добавьте больше 5 л (или выше отметки на резервуаре) раствора карбамида, соответствующего стандарту ISO 22241.

\* Соблюдайте особую осторожность, чтобы не залить раствор карбамида в топливный бак. В противном случае это отрицательно повлияет на характеристики автомобиля и вызовет различные неисправности.

\* Соблюдайте особую осторожность, чтобы не допустить переполнения (уже заправленного) резервуара с раствором карбамида во время заправки с помощью контейнера.

Раствор карбамида расширяется при замерзании, что, в случае переполнения резервуара, может привести к серьезным неисправностям резервуара или карбамидной системы.

- \* Запрещается использовать смесь раствора карбамида с присадками или водой. Это может способствовать попаданию инородных веществ в резервуар для раствора карбамида. Это отрицательно повлияет на характеристики автомобиля и вызовет различные неисправности.
  - \* Используйте только раствор карбамида, соответствующий стандарту ISO 22241. Использование любого недопустимого раствора карбамида отрицательно повлияет на характеристики автомобиля и вызовет различные неисправности.
4. Вращайте крышку резервуара для раствора карбамида по часовой стрелке, чтобы надежно закрыть ее.

Добавление раствора карбамида: Приблизительно каждые 6 000 км (расход раствора карбамида зависит от состояния дорожного покрытия, стиля вождения и условий окружающей среды)

\* Для обновления информации на комбинации приборов после добавления карбамида требуется некоторое время.

#### **⚠ ОСТОРОЖНО**

- Избегайте внешних ударов по системе DPF. Это может привести к повреждению каталитического нейтрализатора внутри системы DPF.
- Запрещается произвольно модифицировать или дорабатывать систему DPF путем изменения направления или увеличения длины выхлопной трубы. Это может отрицательно повлиять на работу системы DPF.

## Техническое обслуживание

- Избегайте контакта с выходящей через выхлопную трубу жидкостью. Жидкость содержит вредную для кожи кислоту. В случае контакта промойте.
- Любые произвольные доработки или модификации системы DPF могут привести к неисправности системы. Системой DPF управляет комплексное устройство.
- Перед выполнением технического обслуживания дождитесь охлаждения системы DPF, так как она сильно нагревается вследствие тепловыделения. В противном случае возможны ожоги кожи.
- Если автомобиль оснащен карбамидной системой, добавляйте только указанный раствор карбамида.

- Карбамидная система (т. е. сопло подачи раствора карбамида, насос раствора карбамида и DCU) дополнительно работает в течение приблизительно 2 мин даже после выключения зажигания для удаления остатков раствора карбамида. Перед выполнением технического обслуживания убедитесь, что карбамидная система полностью выключена.
- Раствор карбамида с недостаточной концентрацией или недопустимые жидкости могут привести к повреждению компонентов автомобиля, включая систему DPF. Любые непроверенные присадки в растворе карбамида могут привести к засорению каталитического нейтрализатора SCR и прочим неисправностям, требующим замены дорогостоящей системы DPF.

- В случае контакта раствора карбамида с глазами или кожей нужно немедленно промыть пораженный участок кожи.
- В случае проглатывания раствора карбамида нужно тщательно промыть рот и выпить большое количество пресной воды. Затем нужно немедленно обратиться к врачу.
- Если раствор карбамида попал на одежду, немедленно смените ее.
- В случае развития аллергической реакции на раствор карбамида немедленно обратитесь к врачу.
- Не позволяйте детям касаться раствора карбамида.

- Удаляйте разливы раствора карбамида с помощью воды или ткани. Если раствор карбамида кристаллизовался, удалите его губкой или тканью, смоченной в холодной воде. Если разлитый раствор карбамида находится в контакте с воздухом в течение длительного времени, он кристаллизуется и становится белым. В таком состоянии он может повредить поверхность автомобиля.
- Раствор карбамида не является топливной присадкой. Поэтому запрещается заливать его в топливный бак. Это может привести к повреждению двигателя.
- Раствор карбамида представляет собой легко воспламеняющийся, нетоксичный, бесцветный водный раствор без запаха.

- Храните контейнер с раствором карбамида только в хорошо вентилируемых местах. Если раствор карбамида подвержен воздействию высоких температур (приблизительно 50°C) в течение длительного времени (например, под прямыми солнечными лучами), то может возникнуть химический распад с выделением паров аммиака.

## Хранение раствора карбамида

- Недопустимо хранить раствор карбамида в контейнерах, выполненных из определенных материалов (например, алюминия, меди, сплавов меди, нелегированной стали и оцинкованной стали). Раствор карбамида растворяет металлические материалы и наносит значительный необратимый ущерб системе снижения токсичности отработавших газов.
- Храните раствор карбамида только в контейнерах, выполненных из следующих материалов.  
(хромо-никелевая сталь, хромо-никелево-молибденовая сталь, полипропилен и полиэтилен, соответствующие стандарту DIN EN 10 088-1/-2/-3)



## Техническое обслуживание

### Чистота раствора карбамида

- В следующих ситуациях возможно повреждение системы DPF.
  - Добавление топлива или прочих недопустимых жидкостей в резервуар раствора карбамида.
  - Смешивание раствора карбамида с присадками.
  - Добавление в раствор карбамида воды для разбавления.
- Используйте только раствор карбамида, соответствующий стандарту ISO 22241 или DIN70070. В случае добавления в резервуар недопустимого раствора карбамида рекомендуется обратиться к официальному дилеру HYUNDAI.

- Попадание недопустимых загрязнений в резервуар для раствора карбамида может привести к следующим проблемам.
    - Увеличение концентрации выбросов
    - Неисправность системы DPF
    - Неисправность двигателя
- Запрещается добавлять использованный раствор карбамида, слитый из резервуара (например, во время технического обслуживания автомобиля). Его чистоту невозможно гарантировать. Добавляйте только новый раствор карбамида.

### Спецификация стандартного раствора карбамида

Запрещается использовать в системе SCR такие жидкости, как дизельное топливо, бензин и спирт. Любые жидкости, отличные от рекомендованного раствора карбамида (соответствующего стандарту ISO22241 или DIN70070) могут привести к повреждению оборудования системы SCR и повышению токсичности выбросов автомобиля.

**⚠ ОСТОРОЖНО**

- Если крышка резервуара для раствора карбамида открывается при высокой температуре окружающей среды, то при этом могут выходить пары аммиака. Пары аммиака имеют едкий запах и являются первичной причиной раздражения:

- кожи
- слизистых оболочек
- глаз

Может возникать ощущение жжения в глазах, носу и гортани. Также может возникнуть кашель и слезоточивость глаз. Избегайте вдыхания паров аммиака. Избегайте непосредственного попадания раствора карбамида на кожу. Это опасно для здоровья. Промойте пораженные участки большим количеством чистой воды. При необходимости обратитесь к врачу.

- При работе с раствором карбамида в закрытом помещении нужно обеспечить надлежащую вентиляцию. Во время открытия контейнера с раствором карбамида могут выходить пары с едким запахом.
- Храните раствор карбамида в недоступном для детей месте.
- Если раствор карбамида прольется на поверхность транспортного средства, промойте ее чистой водой для предотвращения образования коррозии.
- Соблюдайте осторожность во время добавления, чтобы не допустить переполнения резервуара с раствором карбамида.

- Если транспортное средство в течение длительного времени находилось в неподвижном состоянии при низкой температуре окружающей среды (менее 11°C), то раствор карбамида может замерзнуть в резервуаре. Если карбамид замерз, то уровень в резервуаре может не определяться должным образом до оттаивания раствора с помощью обогревателя. Несоответствующий или разбавленный раствор карбамида может иметь повышенную температуру замерзания, поэтому размораживание может не выполняться должным образом, так как обогреватель включается при определенной температуре окружающей среды. Этот механизм может привести к неисправности системы SCR им блокировке запуска двигателя.

## Техническое обслуживание

- Время оттаивания раствора карбамида зависит от условий движения и температуры окружающей среды.

### ВНИМАНИЕ

- При использовании несоответствующего раствора карбамида или нерекомендованной жидкости возможно повреждение компонентов транспортного средства, таких как устройство обработки. При использовании несоответствующего топлива возможно скопление инородных предметов в каталитическом нейтрализаторе SCR, что может привести к смещению или неисправности каталитического нейтрализатора.

В случае добавления несоответствующего раствора карбамида как можно скорее обратитесь в ближайший сервисный центр.

- Запрещается использовать нерекомендованные жидкости, такие как дизельное топливо, бензин и спирт, вместо рекомендованного раствора карбамида, соответствующего стандартам ISO22241 или DIN70070.

## Технические характеристики & Информация для потребителя

Размеры .....	8-2	Этикетка компрессора кондиционера	
Двигатель .....	8-2	воздуха .....	8-15
Мощность ламп освещения .....	8-3	Этикетка хладагента .....	8-15
Шины и колеса .....	8-4	Заявление о соответствии.....	8-15
Индексы грузоподъемности и индексы скорости шин (для Европы) .....	8-5		
Система кондиционирования воздуха.....	8-5		
Масса транспортного средства и объем багажа .....	8-6		
Объем багажника .....	8-7		
Рекомендуемые смазочные материалы и информация об объемах .....	8-8		
Рекомендуемое моторное масло (для Европы).....	8-10		
Рекомендованный коэффициент вязкости согласно SAE .....	8-10		
Идентификационный номер транспортного средства (VIN) .....	8-13		
Сертификационная табличка автомобиля.....	8-13		
Табличка технических характеристик/значений давления в шинах .....	8-14		
Номер двигателя .....	8-14		

## Технические характеристики & Информация для потребителя

### РАЗМЕРЫ

мм (дюймы)

Элементы		мм (дюймы)
Общая длина		4 770 (187,8)
Габаритная ширина		1 890 (74,41)
Габаритная высота		1 680 (66,14) / 1 705 (67,13)* <sup>1</sup>
Передние шины	235/65 R17	1 643 (64,69)
	235/60 R18	1 638 (64,49)
	235/55 R19	1 635 (64,37)
Задние шины	235/65 R17	1 652 (65,04)
	235/60 R18	1 647 (64,84)
	235/55 R19	1 644 (64,72)
Колесная база		2 765 (108,86)

\*<sup>1</sup> : с багажником на крыше

### ДВИГАТЕЛЬ

Позиция	Бензиновый двигатель theta II 2,4	Бензиновый двигатель lambda II 3,5	Дизельный R 2,0	Дизельный R 2,2
Рабочий объем куб. см (куб. дюймы)	2 359 (143,95)	3 470 (211,7)	1 995 (121,74)	2 199 (134,19)
Диаметр x ход поршня мм (дюймы)	88x97 (3,46X3,81)	92x87 (3,62x3,4)	84x90 (3,30X3,54)	85,4x96 (3,34X3,77)
Порядок работы цилиндров	1-3-4-2	1-2-3-4-5-6	1-3-4-2	1-3-4-2
Кол-во цилиндров	4. Рядный двигатель	V-образный	4. Рядный двигатель	4. Рядный двигатель

8-2

## МОЩНОСТЬ ЛАМП ОСВЕЩЕНИЯ

Лампа		Тип лампы	Мощность в ваттах	
Спереди	Фара	Ближний (тип А)	HВ3	60
		Дальний (тип А)	HВ3	60
		Ближний (тип В)	СВЕТОДИОДНЫЕ	СВЕТОДИОДНЫЕ
		Дальний (тип В)	СВЕТОДИОДНЫЕ	СВЕТОДИОДНЫЕ
	Лампа указателя поворота	PY21W	21	
	Лампа указателя поворота (наружное зеркало заднего вида)	СВЕТОДИОДНЫЕ	СВЕТОДИОДНЫЕ	
	Дневные ходовые огни (DRL) и габаритные огни	СВЕТОДИОДНЫЕ	СВЕТОДИОДНЫЕ	
	Противотуманный фонарь (Тип А)	H8	35	
Противотуманный фонарь (Тип В)	СВЕТОДИОДНЫЕ	СВЕТОДИОДНЫЕ		
Сзади	Задний комбинированный фонарь	Сигнал торможения и габаритный огонь (тип А)	P21/5W	21/5
		Габаритный огонь (тип А)	W5W	5
		Сигнал торможения и габаритный огонь (тип В)	СВЕТОДИОДНЫЕ	СВЕТОДИОДНЫЕ
		Габаритный огонь (тип В)	СВЕТОДИОДНЫЕ	СВЕТОДИОДНЫЕ
		Указатель поворота	PY21W	21
		Фонарь заднего хода	W16W	16
	Противотуманный фонарь	СВЕТОДИОДНЫЕ	СВЕТОДИОДНЫЕ	
	Верхний стоп-сигнал	СВЕТОДИОДНЫЕ	СВЕТОДИОДНЫЕ	
	Фонарь освещения номерного знака	W5W	5	
Салон	Плафон освещения дорожной карты (Тип А)	FESTOON	10	
	Плафон освещения дорожной карты (Тип В)	СВЕТОДИОДНЫЕ	СВЕТОДИОДНЫЕ	
	Плафон освещения салона (Тип А)	FESTOON	10	
	Плафон освещения салона (Тип В)	СВЕТОДИОДНЫЕ	СВЕТОДИОДНЫЕ	
	Лампа противосолнечного козырька	FESTOON	5	
	Плафон освещения багажного отделения	FESTOON	10	
	Лампа перчаточного ящика	FESTOON	5	

## Технические характеристики & Информация для потребителя

### ШИНЫ И КОЛЕСА

Позиция	Размер шины	Размер колеса	Давление воздуха в шинах, бар (кПа, фунт на кв. дюйм)				Момент затяжки колесной зажимной гайки кгс·м (фунт-сила-фут, Нм)
			Нормальная нагрузка		Максимальная нагрузка		
			Спереди	Сзади	Спереди	Сзади	
Полноразмерное колесо	235/65 R17	7,0J x 17	2,4 (240, 35)		2,4 (240, 35)		11~13 (79~94,107~127)
	235/60 R18	7,5J x 18					
	235/55 R19	8,0J x 19					
Компактное запасное колесо	T165/90 R17	4,0T x 17	4,2 (420, 60)				
	T155/85 R18	4,0T x 18					

#### К СВЕДЕНИЮ

- Если вскоре ожидается похолодание, к стандартному давлению воздуха в шинах согласно спецификации разрешается добавить 20 кПа (3 фунта/дюйм). Обычно, снижение давления составляет 7 кПа (1 фунт/дюйм) на каждые 7 °C (12 °F) понижения температуры. Если ожидаются экстремальные изменения температуры, регулярно проверяйте давление в шинах, так как они должны быть накачаны надлежащим образом.
- В основном, давление снижается при движении на большой высоте над уровнем моря. Таким образом, если планируется поездка в высокогорную местность, проверьте давление в шинах заранее. При необходимости накачайте их до нужного уровня (добавление воздуха в зависимости от высоты на уровне моря: +10 кПа/1 км (+2,4 фунта/дюйм/1 миля).
- Недопустимо превышать указанное на боковине установленной шины давление.

#### ВНИМАНИЕ

Все устанавливаемые на замену шины автомобиля должны соответствовать по размеру оригинальным. Использование шин другого размера может повредить смежные части или привести к их неустойчивому функционированию.

## ИНДЕКСЫ ГРУЗОПОДЪЕМНОСТИ И ИНДЕКСЫ СКОРОСТИ ШИН (ДЛЯ ЕВРОПЫ)

Позиция	Размер шины	Размер колеса	Грузоподъемность		Максимальная скорость	
			LI *1	кг	SS *2	км/ч
Полноразмерное колесо	235/65 R17	7,0J x 17	104	900	H	210
	235/60 R18	7,5J x 18	107	975	V	240
	235/55 R19	8,0J x 19	101	825	V	240
Компактное запасное колесо	T165/90 R17	4,0T x 17	116	1250	M	130
	T155/85 R18	4,0T x 18	115	1215	M	130

\*1 LI : ИНДЕКС НАГРУЗКИ

\*2 SS : ИНДЕКС СКОРОСТИ

## СИСТЕМА КОНДИЦИОНИРОВАНИЯ ВОЗДУХА

Элементы		Масса или объем		Классификация	
Хладагент	г (унц.)	R1234yf	Спереди	625 (22,05) ± 25 (0,88)	R-1234yf (для Европы) R-134a (за исключением Европы)
			Спереди + Сзади	800 (28,22) ± 25 (0,88)	
	R134a	Спереди	700 (24,69) ± 25 (0,88)		
		Спереди + Сзади	850 (29,98) ± 25 (0,88)		
Компрессорное масло	г (унц.)	Спереди		120 (4,23) ± 10 (0,35)	PAG
		Спереди + Сзади		210 (7,4) ± 10 (0,35)	

За подробной информацией обратитесь к авторизованному дилеру HYUNDAI.



## Технические характеристики & Информация для потребителя

### МАССА ТРАНСПОРТНОГО СРЕДСТВА И ОБЪЕМ БАГАЖА

■ Все регионы, Ближний Восток

Позиция	THETA II 2,4 GDI		THETA II 2,4 MPI				Lambda 3,5 MPI	R2,2 (Дизель)			
	A/T 2WD	A/T 4WD	A/T 2WD	A/T 4WD	M/T 2WD	M/T 4WD		A/T 4WD	M/T 2WD	M/T 4WD	A/T 2WD
5-местный [кг (фунты.)]	2 155 (4 751)	2 215 (4 883)	2 155 (4 751)	2 215 (4 883)	2 145 (4 729)	2 205 (4 861)	2 275 (5 016)	2 295 (5 060)	2 355 (5 192)	2 300 (5 071)	2 360 (5 203)
7-местный [кг (фунты.)]	2 340 (5 159)	2 400 (5 291)	2 345 (5 170)	2 400 (5 291)	2 330 (5 137)	2 390 (5 269)	2 460 (5 423)	2 480 (5 467)	2 540 (5 600)	2 485 (5 478)	2 550 (5 622)

■ Для Европы (Euro 6d)

Позиция	Theta II 2,4 GDI	R2,0 (Дизель)			R2,2 (Дизель)			
		A/T 4WD	M/T 2WD	M/T 4WD	A/T 4WD	M/T 2WD	M/T 4WD	A/T 2WD
5-местный [кг (фунты.)]	2 264 (4 991)	2 341 (5 161)	2 399 (5 289)	2 402 (5 296)	2 341 (5 161)	2 400 (5 291)	2 346 (5 172)	2 407 (5 307)
7-местный [кг (фунты.)]	2 452 (5 406)	2 528 (5 573)	2 587 (5 703)	2 589 (5 708)	2 529 (5 575)	2 588 (5 706)	2 534 (5 587)	2 594 (5 719)

■ Для Европы (Euro 4,5)

Позиция	Theta II 2,4 GDI	Theta II 2,4 MPI			R2,2 (Дизель)			
		A/T 4WD	A/T 4WD	M/T 2WD	M/T 4WD	M/T 2WD	M/T 4WD	A/T 2WD
5-местный [кг (фунты.)]	2 264 (4 991)	2 264 (4 991)	2 205 (4 861)	2 263 (4 989)	2 341 (5 161)	2 400 (5 291)	2 346 (5 172)	2 407 (5 307)
7-местный [кг (фунты.)]	2 452 (5 406)	2 452 (5 406)	2 392 (5 273)	2 450 (5 401)	2 529 (5 575)	2 588 (5 706)	2 534 (5 587)	2 594 (5 719)

M/T: Механическая коробка передач

A/T: Автоматическая трансмиссия

## Объем багажника

Позиция		5-местный	7-местный
VDA	Мин.	625 л (22,1 куб. фут.)	547 л (19,3 куб. фут.)
	Макс.	1 695 л (59,8 куб. фут.)	1 625 л (57,3 куб. фут.)

Мин.: За задним сиденьем к верхнему краю спинки сидения.

Макс.: За передним сиденьем к крыше.

## Технические характеристики & Информация для потребителя

### РЕКОМЕНДУЕМЫЕ СМАЗОЧНЫЕ МАТЕРИАЛЫ И ИНФОРМАЦИЯ ОБ ОБЪЕМАХ

В целях достижения оптимальной производительности двигателя и силового агрегата необходимо использовать смазочные материалы соответствующего качества. Помимо увеличения эффективности работы двигателя, правильные смазочные материалы также снижают расход топлива.

Для вашего автомобиля рекомендуется использовать следующие жидкости.

Смазка			Объем	Классификация
Моторное масло *1 *2 (слив и добавление)  Рекомендация 	Бензиновый двигатель	Theta II 2,4 MPI (для Европы), Theta II 2,4 GDI	4,8 л (5,07 амер. кварт)	ACEA A5/B5
		Theta II 2,4 MPI (кроме Европы)		SM классификации API *4, ILSAC GF-4 или выше ACEA A5/B5
		3,5 л	5,7 л (6,02 амер. кварт)	ACEA A5/B5 *5
	Дизельный двигатель Двигатель	R 2,0 с DPF*3	6,5 л (6,87 амер. кварт)	ACEA C3 или C2
		R 2,2 с DPF*3		
		R 2,0 без DPF*3		ACEA A3/B4
R 2,2 без DPF*3				
Жидкость для механической коробки передач			1,8 ~ 1,9 л (1,90 ~2,00 амер. кварталы)	API GL-4, SAE 70W (HK MTF 70W (SK), SPIRAX S6 GHME 70W (H.K.SHELL), GS MTF HD 70W (GS CALTEX))

\*1 : См. рекомендуемые классы вязкости SAE на следующей странице.

\*2: Теперь доступны моторные масла классификации Energy Conserving Oil. В дополнение к прочим преимуществам эти масла позволяют снизить потребление топлива путем снижения количества топлива, необходимого для преодоления трения внутри двигателя. Такие улучшения тяжело измерить при ежедневном вождении, однако в течение года они значительно снижают расходы на топливо.

\*3: Сажевый фильтр дизельного двигателя

\*4: Если моторное масло SM, ILSAC GF-4, ACEA A5/B5 классификации API недоступно в Вашей стране, можно использовать масло SL, ILSAC GF-3, ACEA A3 классификации API.

\*5: Если моторное масло ACEA A5 недоступно в Вашей стране, можно использовать масло SL, ILSAC GF-3, ACEA A3 классификации API.

Смазка		Объем	Классификация
Масло для АКПП	Бензиновый двигатель	Theta II 2,4 MPI	7,1 л (7,50 амер. кварт)
		Theta II 2,4 GDI	6,7 л (7,08 амер. кварт)
		Lambda 3,5 MPI	7,0 л (7,4 амер. кварт)
	Дизельный двигатель	R2,0	7,0 л (7,4 амер. кварт)
		R2,2	7,1 л (7,50 амер. кварт)
Охлаждающая жидкость	Бензиновый двигатель	Theta II 2,4 MPI	MT: 7,9 л (8,34 амер. кварт) АКПП: 8,2 л (8,66 амер. кварт)
		Theta II 2,4 GDI	8,2 л (8,66 амер. кварт)
		Lambda 3,5 MPI	8,9 л (9,4 амер. кварт)
	Дизельный двигатель	R2,0	8,8 л (9,3 амер. кварт)
		R2,2	8,8 ~ 9,0 л (9,3 ~ 9,5 амер. кварталы)
Тормозная жидкость/жидкость гидропривода сцепления		0,44 ~ 0,48 л (0,46 ~ 0,5 амер. кварталы)	FMVSS116 DOT-3 или DOT-4
Масло заднего дифференциала (4WD)		0,58 л (0,61 амер. кварт)	МАСЛО ДЛЯ ГИПОИДНОЙ ПЕРЕДАЧИ API GL-5, SAE 75W/85 (SK HCT-5 GEAR OIL 75W/85 или ЭКВИВАЛЕНТ)
Масло раздаточной коробки (4WD)	2,4 л R 2,0/2,2 л	0,45 л (0,47 амер. кварт)	
	3,5 л	0,65 л (0,69 амер. кварт)	
Улучшение		71 л (18,75 амер. кварт)	См. «Требования к качеству топлива» в предисловии.
Раствор карбамида (дизельный двигатель)		18 л (19 амер. кварт)	ISO22241, DIN70070
Расход моторного масла	Нормальные условия вождения	МАКС. 1 л/1500 км	-
	Сложные условия вождения	МАКС. 1 л/1000 км	-

## Технические характеристики & Информация для потребителя

### Рекомендуемое моторное масло (для Европы)

Рекомендуемое	Продукт	
Shell	Бензиновый двигатель	Helix Ultra AH 5W30
		Helix Ultra A5/B5 0W30
	Дизельный двигатель	Helix Ultra ECT AH 5W30
		Helix Ultra ECT C2/C3 0W30

### Рекомендованный коэффициент вязкости согласно SAE

#### ВНИМАНИЕ

**Обязательно очистите область вокруг пробки заливной горловины и сливной пробки и указателя уровня масла перед проверкой или сливом смазочного материала. Это особенно важно, когда автомобиль эксплуатируется в пыльных и песчаных условиях или когда автомобиль движется по дороге без покрытия. Очистка щупа и области вокруг щупа нужна для того чтобы предотвратить попадание загрязнения в двигатель и прочие механизмы, которым это может повредить.**

Вязкость моторного масла влияет на расход топлива и работу автомобиля в холодных условиях (запуск двигателя и текучесть моторного масла). Моторные масла с низкой вязкостью снижают расход топлива и улучшают работу двигателя в условиях низкой температуры окружающей среды, однако моторные масла с большей вязкостью необходимы для достаточного смазывания двигателя в горячую погоду. Использование любого моторного масла, вязкость которого отличается от рекомендованной, может привести к повреждениям двигателя.

При выборе моторного масла учтите диапазон температур, в котором будет производиться эксплуатация автомобиля до следующей замены масла. Выбирайте вязкость моторного масла в соответствии с таблицей ниже.

Температурные диапазоны классов вязкости SAE											
Температура		°C	-30	-20	-10	0	10	20	30	40	50
		(°F)	-10	0	20	40	60	80	100	120	
Масло для бензиновых двигателей (2,4 л MPI)	За исключением Ближнего Востока, Ливии, Западной Европы, Бразилии (Центральной и Южной Америк)* <sup>1</sup>	<p>20W-50 15W-40 10W-30 5W-20, 0/5W-30</p>									
	Для Ближнего Востока, Ливии, Западной Европы, Бразилии (Центральной и Южной Америк)* <sup>2</sup>	<p>20W-50 15W-40 10W-30 0/5W-30, 5W-40</p>									

\*<sup>1</sup> : Для повышения экономии топлива рекомендуется использовать моторное масло класса вязкости SAE 5W-20 (API SM/ILSAC GF-4/ACEA A5). Однако если такое моторное масло в конкретной стране недоступно, выберите соответствующее моторное масло, исходя из данных вязкости масла, представленных в таблице.

\*<sup>2</sup> : Для улучшения экономии топлива рекомендуется использовать моторное масло класса вязкости SAE 5W-30 (ACEA A5). Однако если такое моторное масло в конкретной стране недоступно, выберите соответствующее моторное масло, исходя из данных вязкости масла, представленных в таблице.

## Технические характеристики & Информация для потребителя

Температурные диапазоны классов вязкости SAE										
Температура	°C	-30	-20	-10	0	10	20	30	40	50
	(°F)	-10	0	20	40	60	80	100	120	
Масло для бензиновых двигателей (2,4 GDI)	20W-50									
	15W-40									
	10W-30									
	0/5W-30, 5W-40									
Масло для бензиновых двигателей (3,5 MPI)	20W-50									
	15W-40									
	10W-30									
	5W-30, 5W-40									
Моторное масло для дизельного двигателя	15W-40									
	10W-30/40									
	5W-30/40									
	0W-30/40									

\*2 : Для улучшения экономии топлива рекомендуется использовать моторное масло класса вязкости SAE 5W-30 (ACEA A5). Однако если такое моторное масло в конкретной стране недоступно, выберите соответствующее моторное масло, исходя из данных вязкости масла, представленных в таблице.

## ИДЕНТИФИКАЦИОННЫЙ НОМЕР ТРАНСПОРТНОГО СРЕДСТВА (VIN)



Идентификационный номер транспортного средства (VIN) — это номер, которые используется при регистрации автомобиля, а также во всех юридических вопросах, касающихся его собственности и т. п.

Данный номер выбит на раме в моторном отсеке и задней части двигателя.



Кроме того, номер VIN может быть указан на табличке в верхней левой части приборной панели. Номер на табличке легко просматривается снаружи автомобиля через лобовое стекло.

## СЕРТИФИКАЦИОННАЯ ТАБЛИЧКА АВТОМОБИЛЯ

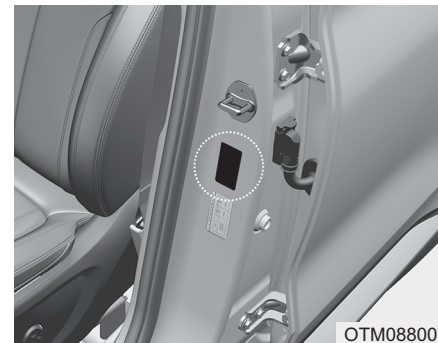

Сертификационная табличка автомобиля на центральной стойке со стороны водителя (или переднего пассажира) содержит идентификационный номер транспортного средства (VIN).



## Технические характеристики & Информация для потребителя

### ТАБЛИЧКА ТЕХНИЧЕСКИХ ХАРАКТЕРИСТИК/ЗНАЧЕНИЙ ДАВЛЕНИЯ В ШИНАХ

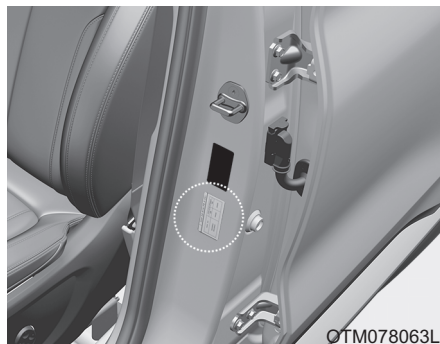

OTM078063L

Установленные на ваш автомобиль шины выбраны для обеспечения максимальной эффективности во время движения.

Табличка, расположенная на центральной стойке со стороны водителя, содержит рекомендации относительно давления для вашего автомобиля.

### НОМЕР ДВИГАТЕЛЯ

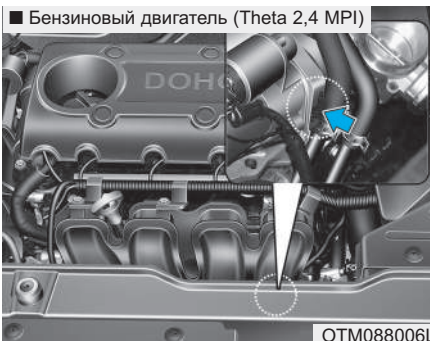

OTM088006L

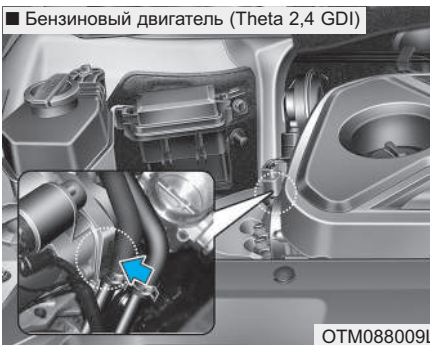

OTM088009L

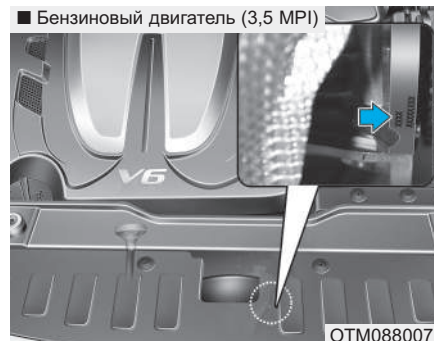

OTM088007L

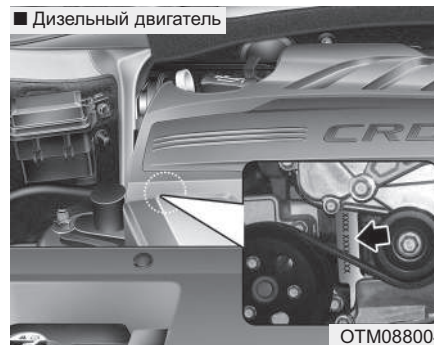

OTM088004

Номер двигателя выбит на двигателе, как показано на изображении.

## ЭТИКЕТКА КОМПРЕССОРА КОНДИЦИОНЕРА ВОЗДУХА

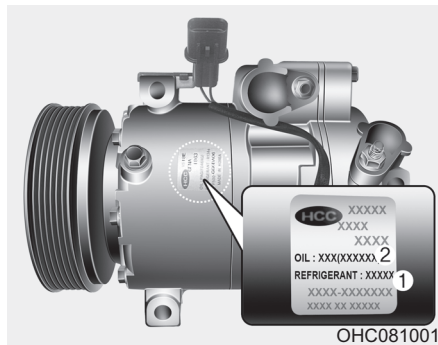

На этикетке компрессора указан тип установленного на транспортном средстве компрессора, включая модель, каталожный номер поставщика, серийный номер изделия, хладагент (1) и рефрижераторное масло (2).

## ЭТИКЕТКА ХЛАДАГЕНТА (ПРИ НАЛИЧИИ)



На наклейке хладагента приведена информация о типа и количестве хладагента. Наклейка находится на нижней поверхности капота.

## ЗАЯВЛЕНИЕ О СООТВЕТСТВИИ (ПРИ НАЛИЧИИ)



Составляющие автомобиля, излучающие радиоволны, соответствуют нормативам и другим соответствующим положениям Директивы 1995/5/ЕС.

Дополнительная информация, включая заявление о соответствии от производителя, доступна на веб-сайте марки Hyundai под адресу;

<http://service.hyundai-motor.com>

## Приложение

**\* Данное приложение предназначено для объяснения пользователю основных терминов автомобилей модели HYUNDAI. Некоторые термины могут быть не применимы к вашему автомобилю.**

## Приложение I

### ПРИЛОЖЕНИЕ

#### Требования к топливу

- DPF : Сажевый фильтр дизельного двигателя

#### Сиденье

- ACTIVE : Активный подголовник
- HIGH : Выс.
- MIDDLE : Средн.
- LOW : Низк.
- OFF : Выкл.

#### Ремень безопасности

- На всех ремнях безопасности расположена этикетка ремня безопасности. Данная этикетка указывает на то, что автомобиль отвечает требованиям директивы по безопасности ремней безопасности, разработанной Европейской экономической комиссией ООН. На ней указаны номер норматива, номер корректировки норматива, номер подтверждения, имя производителя, дата изготовления, номер части, номер модели и т. д.
- На ремне безопасности заднего центрального сиденья показано, как правильно закреплять ремень безопасности.

#### Детское удерживающее устройство

- ISOFIX : Организация международных стандартов FIX
- TOP TETHER : Верхнее привязное крепление

#### Подушка безопасности

- AIRBAG : Подушка безопасности
- SRS AIRBAG : Подушка безопасности пассивной системы безопасности
- PASSENGER : Пассажир
- ON : Вкл.
- OFF : Выкл.

**Система бесключевого доступа**

- HOLD : Нажмите и удерживайте кнопку в течение 1 секунды.

**Электронный ключ**

- HOLD : Нажмите и удерживайте кнопку в течение 1 секунды.

**Противоугонная сигнализация**

- WARNING : Предупреждение
- SECURITY SYSTEM : Система безопасности

**Система иммобилайзера**

- ECU : Блок управления двигателем

**Замки дверей**

- LOCK: Блокировка

**Багажник**

- OPEN : Разомкнуто

**Крышка багажника**

- OPEN : Открыта

**Топливо**

- DIESEL : Дизель
- WARNING : Предупреждение

**Стекла**

- AUTO : Автоматические
- AUTO DOWN : Автоматическое опускание

**Рулевое колесо**

- EPS : Усилитель руля с электронным управлением

**Зеркала**

- MIRROR : Зеркало

**Приборная панель**

- RPM : Обороты в минуту
- H : Горяч.
- C : Холодн.
- F : Полн.
- E : Пусто
- LCD : Жидкокристаллический дисплей
- TFT : Тонкопленочный транзистор
- A/V : Аудио или видео
- TBT : Навигация с указанием поворотов

## Приложение I

---

### Камера заднего вида

- Warning! Check surroundings for safety :

Предупреждение! Проверьте безопасность окружения

### Особенности интерьера

- CUP : Чашка
- ASH TRAY : Пепельница
- BOTTLE ONLY : Только бутылка
- USB : У н и в е р с а л ь н а я последовательная шина
- AUX : В с п о м о г а т е л ь н о е устройство
- iPod® : Является торговой маркой корпорации Apple Inc.

### Положение ключа

- LOCK : Блокировка
- ACC : Д о п о л н и т е л ь н о е оборудование
- ON : Вкл.
- START : Пуск

### Рейка крыши

- FRT : Перед

## Аудиосистема

Наименование	Описание
FM1	FM1
FM2	FM2
FMA	FM радио (автосохранение)
AM	AM
AMA	AM радио (Автосохранение)
P1~P6	Предустановка кнопок 1~6
ST	Сtereo
SCAN	СКАНИРОВАНИЕ
Auto Store	Автоматическое сохранение
AST	Автоматическое сохранение
P. SCAN	Искать станции
PTY	Тип программы вещания
PTY Search	Поиск по типу передачи
PT Search	Поиск по типу передачи
No Station	Станция отсутствует
ST	Сtereo
AF (Alternative Frequency)	Альтернативная частота
TA	Функция информирования о плотности дорожного движения
LO	Местные
REG	Регион
SCAN	СКАНИРОВАНИЕ

Наименование	Описание
DISC RPT	Повторное воспроизведение диска
RPT	Повтор
FLD. RPT	Повторное воспроизведение всех треков в папке
ALL RDM	Воспроизведение (всех) композиций в произвольном порядке
FLD.RDM	Произвольное воспроизведение всех треков в папке
AUX	Дополнительно
RSE	Развлекательная система заднего сиденья
Loading iPod®	Загрузка iPod®
RDM	Воспроизведение (всех) композиций в произвольном порядке
ALB.RDM	Воспроизведение треков альбома в произвольном порядке
ALB.RDM RPT	Воспроизведение треков альбома в произвольном порядке + повтор
RDM RPT	Повтор в произвольном порядке

## Приложение I

Наименование	Описание
None	ОТСУТСТВУЮТ
News	НОВОСТИ
Affairs	СОБЫТИЯ
Info	ИНФОРМАЦИЯ
Sport	СПОРТ
Educate	ОБРАЗОВАНИЕ
Drama	ДРАМА
Culture	КУЛЬТУРА
Science	НАУКА
Varied	РАЗНОЕ
Pop M	Поп-музыка
Rock M	Рок-музыка
Easy M	Легкая музыка
Light M	Легкая классика
Classics	Серьезная классика
Other M	Другая музыка
Weather	ПОГОДА
Finance	ФИНАНСЫ
Children	Программы для детей
Social	Общественные события
Religion	РЕЛИГИЯ
Phone-In	ВХОД ДЛЯ ТЕЛЕФОНА
Travel	ДВИЖЕНИЕ

Наименование	Описание
Leisure	ОТДЫХ
Jazz	Джаз
Country	Музыка кантри
Nation M	Этническая музыка
Oldies	Старая музыка
Folk M	Народная музыка
Document	Документальные передачи
PTY None	Тип программы вещания ОТСУТСТВУЕТ
RDS Search	Повтор в произвольном порядке
TMC	Канал дорожных сообщений
CD	КОМПАКТ-ДИСК
Reading Error	Ошибка чтения
Deck Init	Инициализация проигрывателя компакт-дисков
Disc Checking	Проверка диска
Wait	Ожидание
No Disc	Диск отсутствует
Disc Full	Диск заполнен
Reading CD	Чтение компакт-диска
Loading CD	Загрузка компакт-диска
Changing CD	Замена компакт-диска
Insert CD	Вставить компакт-диск



Наименование	Описание
Ejecting CD	Извлечение компакт-диска
Audio Track 00	Аудио-трек 00
Audio CD	Звуковой компакт-диск
Track	Трек
Disc Title	Название диска
Disc Artist	Исполнитель диска
Track Title	Название трека
Track Artist	Исполнитель трека
Total Track	Всего треков
No Disc Title	Название диска отсутствует
No Disc Artist	Исполнитель диска отсутствует
No Track Title	Название трека отсутствует
No Track Artist	Исполнитель трека отсутствует
File Name	Название файла
Title	Название
Artist	Исполнитель
Album	Альбом
Folder	Папка
Total File	Всего файлов
No Title	Название отсутствует
No Artist Name	Имя исполнителя отсутствует
No Album Name	Название исполнителя отсутствует

Наименование	Описание
Root	Корень папки
Connected	Подключено
No Media	Носитель информации отсутствует
Reading USB	Чтение USB-устройства
Empty USB	Пустое USB-устройство
File Name	Название файла
Title	Название
Folder	Папка
Total File	Всего файлов
No Title	Название отсутствует
No Artist Name	Имя исполнителя отсутствует
No Album Name	Название исполнителя отсутствует
Root	Корень папки
Reading iPod®	Чтение iPod®
Not Support	Не поддерживается
Empty iPod	Пустой iPod®
Reading Error	Ошибка чтения
Title	Название
All	Все
Albums	Альбомы
Artists	Исполнители

## Приложение I

Наименование		Описание
Playlists		Списки воспроизведения
Songs		Композиции
Genres		Жанры
Composers		Композиторы
Root		Корень
Rear Seat Entertainment Not Ready		Развлекательная система заднего сиденья не готова
Battery Discharge Warning		Предупреждение о разрядке батареи
Battery Discharge Start the Engine		Батарея разряжена, запустить двигатель
Start the Engine		Запустить двигатель
Scroll		Прокрутка текста
SDVC		Регулировка громкости в зависимости от скорости / Регулировка гр. в зависимости от скорости
Sound		Звуковой эффект
P.Bass		Усиление низких частот
Low		Низкие
Mid		Средние
High		Высокие

Наименование		Описание
V-EQ		Настраиваемый эквалайзер
Normal		Нормально
Dynamic		Динамически
Surround		Объемный звук
Phone		Настройки телефона
Pair		Сопряжение с телефоном
Select		Выбор и подключение телефона
Delete		Удалить телефон
Priority (change Priority)		Изменить приоритет
Music		Потоковая передача звука по Bluetooth
BT Off		Выключить Bluetooth
BT Setup		Настройка Bluetooth
BT Vol.		Громкость Bluetooth
Bluetooth Vol. MAX		Максимальная громкость Bluetooth
Bluetooth Vol. MIN		Минимальная громкость Bluetooth
Clock		Настройка часов
12/24 Hr.		Формат времени (12/24 ч)
Time		Установка времени
Use Tuning Knob		Используйте ручку настройки

Наименование		Описание
Automatic RDS Time		Время автоматической системы передачи данных по каналу радиотрансляции
Manual Setting		Ручная настройка
Display		Настройка дисплея
Temp.		Настройка отображения температуры
Radio		Настройка радио
SAT		Спутниковое радио SIRIUS
Cat./Ch.		КАТЕГОРИЯ/КАНАЛ
Artist/Title		Исполнитель/Название
Language		Выбор языка
RDS		RDS (система передачи данных по каналу радиотрансляции)
Radio Data System News		Новости системы передачи данных по каналу радиотрансляции
AF		Альтернативная частота
TA Vol.		Громкость дорожных оповещений/ Гр. дорожных оповещений
		Громкость дор. оп.
TA Volume		Громкость дорожных оповещений/ Гр. дорожных оповещений"
		Громкость дор. оп.

Наименование		Описание
Region		Регион
On / Off		On/Off (вкл/выкл)
Auto		Автоматич.
Return		Возврат
Main		Основные настройки
Media		Информация проигрывания MP3
German		Немецкий
English(UK)		Английский (UK)
French		Французский
Italian		Итальянский
Spanish		Испанский
Dutch		Нидерландский
Swedish		Шведский
Danish		Датский
Russian		Русский
Portuguese		Португальский
Sound		Настройка аудио
Bass		Низкие частоты
Middle		Средние
Treble		Высокие частоты
Fader		Микшер
Balance		Баланс

## Приложение I

Наименование		Описание
Incoming Call		Входящий вызов
Private Mode		Режим скрытой связи
Call Ended		Вызов завершен
System Not Ready Please Wait a Moment		Система не готова, Пожалуйста, подождите
Searching - - - Passkey 0000		Поиск - - - Ключ доступа 0000
Pairing Over		Сопряжение окончено
Connecting		Соединение
Phone slot is full		Телефонный разъем занят
CONN		СОЕДИНЕНИЕ
Connection Complete		Соединение завершено
Connection Failed		Сбой соединения
Pairing Failed		Сбой сопряжения
Priority		Приоритет
DEL PHONE		УДАЛ. ТЕЛЕФОН
BT ON		ВКЛ BT
BT OFF		ВЫКЛ BT
Deleted		Удалено
Listening		Прослушивание
Back		Назад

Наименование		Описание
Vehicle is moving Not available		Не доступно - автомобиль в движении
Call Ended		Вызов завершен
Active Call		Активный вызов
Phone Number		Номер телефона
Redial		Повтор
Pairing Complete		Сопряжение завершено
Select Phone		Выбрать телефон
Connection Complete		Соединение завершено
Connection Failed		Сбой соединения
Connecting		Соединение
Delete Phone		Удалить телефон
Deleted		Удалено
Transfer Complete		Передача завершена
Pairing Over		Сопряжение завершено
Pair Phone		Сопряжение с телефоном
Searching - - - Passkey 0000		Поиск - - - Ключ доступа 0000
Priority		Приоритет
Phone Priority		Приоритет телефона

Наименование		Описание
Phonebook		Телефонная книга
Bluetooth System ON		Система Bluetooth вкл
Bluetooth System OFF		Система Bluetooth выкл
Downloading Phonebook		Загрузка списка контактов
Please say a command		Пожалуйста, произнесите команду
No Phone paired Please pair a phone		Телефон не сопряжен, подключите телефон
Help		Справка
Call Transferred		Переадресация вызова
Please Wait		Пожалуйста, подождите
MP3 Play		MP3 Пла
Mic Mute Off		Выкл блок. микрофона
Mic Mute On		Вкл блок. микрофона
Mute (AUDIO MUTE)		Выкл. звук (ВЫКЛ. АУДИО)
Volume		Громкость
Min		Минимум
Max		Максимум

Наименование		Описание
Incoming Volume		Входящая громкость
Max		Максимум
R		ВПРАВО
L		ВЛЕВО
F		ПЕРЕДНИЙ
R		ЗАДНИЙ
SETUP		НАСТРОЙКА
Text Scroll		Прокрутка текста
On		Вкл
Off		Выкл.
MP3 Play Info.		Информация проигрывания MP3
Power Bass		Усиление низких частот
UK ENGLISH		АНГЛИЙСКИЙ (УК)
POLISH		ПОЛЬСКИЙ
"Call" Say "By number" or "By name"		Для набора номера произнести "По номеру" по "По имени"

## Приложение I

### Выключатель зажигания

- PUSH : Надавить
- LOCK : Блокировка
- ACC : Д о п о л н и т е л ь н о е  
оборудование
- ON : Вкл.
- START : Пуск

### Автоматическая коробка передач

- SHIFT LOCK RELEASE :  
Снятие блокировки переключения
- S/Lock : Б л о к и р о в к а  
переключения передач

### Стояночный тормоз (педаль)

- PUSH ON ↔ OFF :  
Чтобы задействовать стояночный тормоз, нажмите педаль стояночного тормоза до конца. Чтобы снять стояночный тормоз, повторно нажмите на педаль, затем педаль автоматически вернется в полностью отпущенное положение.

### Стояночный тормоз (электрический стояночный тормоз (EPB))

- PULL : Тянуть

### Авт. пневматическая подвеска

- AIR SUSPENSION :  
Авт. пневматическая подвеска

### Система круиз-контроля

- /CRUISE : Включает или выключает систему круиз-контроля
- ON, OFF : Включает или выключает систему круиз-контроля
- O/CANCEL : Отменяет работу системы круиз-контроля
- RES+/RES ACCEL :  
Восстанавливает или увеличивает скорость круиз-контроля
- SET-/COAST SET :  
Устанавливает или уменьшает скорость круиз-контроля
- SCC (Smart cruise control) :  
Интеллектуальный круиз-контроль

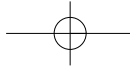

### Система регулировки скорости

- : Включает или выключает систему контроля ограничения скорости.
- ON, OFF : Включает или выключает систему контроля ограничения скорости.
- O/CANCEL : Отменяет установленное ограничение скорости
- RES+ : Восстанавливает или увеличивает ограничение скорости, контролируемое системой
- SET- : Устанавливает или уменьшает ограничение скорости, контролируемое системой

### Усовершенствованная система безопасного управления автомобилем (AVSM)

- AVSM : Усовершенствованная система безопасного управления автомобилем

### Запасная шина

- OPEN : Открыть
- CLOSE : Закрыть
- SPARE TIRE : Запасная шина

### Двигатель

- DOHC 16V : Два верхних распределительных вала 16 клапанов
- GDI : Система прямого впрыска топлива
- T-GDI : Система прямого турбовпрыска топлива
- CRDI 16V : Система "Топливная рампа" с прямым впрыском 16 клапанов
- CRDI : Система "Топливная рампа" с прямым впрыском
- CRDI 24V : Система "Топливная рампа" с прямым впрыском 24 клапана
- V6 : Шестицилиндровый V-образный двигатель
- V8 : V-образный двигатель с 8 цилиндрами
- 2,5 TCI : Интеркулер с турбонагнетателем 2,5л
- HOT : Горячо! Не прикасайтесь

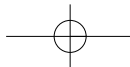

## Приложение I

### Моторное масло

-  : Моторное масло
- ENG OIL : Моторное масло
- OPEN : Разомкнуто
- F : Полн.
- L : Низк.

### Охлаждающая жидкость

- COOLANT : О х л а ж д а ю щ а я жидкость
- ENGINE COOLANT : Жидкость системы охлаждения двигателя
- F : Полн.
- L : Низк.
- OPEN : Разомкнуто
- CLOSE : Закрыто
-  : Расширительный бачок

### Тормозная жидкость/жидкость сцепления

- MAX : Максимум
- MIN : Минимально

### Бачок гидроусилителя

- OPEN : Разомкнуто
- CLOSE : Закрыто
- COLD : Холодн.
- HOT : Горячо
- MAX : Максимум
- MIN : Минимально
- POWER STEERING FLUID : Рабочая жидкость усилителя рулевого управления
- USE ONLY APPROVED POWER STEERING FLUID FILL TO PROPER LEVEL :

Используйте только утвержденную жидкость гидроусилителя руля для заполнения до надлежащего уровня



### Жидкость для АКПП

- C : Холодн.
- HOT : Горячо

### Жидкость для стеклоомывателя

- WASHER ONLY : Только стеклоомыватель

### Аккумуляторная батарея

-  : Н е п р а в и л ь н о утилизируемая батарея может оказывать вредное влияние на окружающую среду и здоровье человека. Утилизируйте батарею согласно местным законам и нормам.
-  : В батарее содержится свинец. Не выбрасывайте ее после использования. Рекомендуем вернуть АКБ авторизованному дилеру HYUNDAI.



### Предохранители

- OBD : Бортовая система диагностики
- FUSE : Предохранитель

### Огни

- OPEN : Открыть
- CLOSE : Закрыть
- LOCK : Блокировка
- HLLD : Корректор угла наклона фар
- U : Вверх
- D : Вниз

### и т.д.

- MAX  Kgf : Не перегружайте  Kgf
- Текст на лампе, бампере, колесном кожухе и брызговике указывает материал, из которого изготовлены части и необходим при обслуживании автомобиля.
- Этикетка хладагента находится под капотом двигателя на автомобилях i30, или на верхней крышке радиатора на автомобилях SANTA FE. Данная этикетка содержит сведения о классификации и количестве хладагента, а также классификации компрессорного масла.

# HYUNDAI

## ***РУКОВОДСТВО ПО ЭКСПЛУАТАЦИИ***

**Эксплуатация  
Техническое обслуживание  
Технические характеристики**

**Вся информация в настоящем Руководстве по эксплуатации приведена по состоянию на момент публикации. Компания HYUNDAI оставляет за собой право в любое время вносить изменения в рамках постоянно действующей программы модернизации продукции.**

**Данное руководство относится ко всем моделям этого автомобиля и включает в себя описания и пояснения дополнительного и стандартного оборудования.**

**Поэтому в данном Руководстве Вы сможете обнаружить материалы, не имеющие отношения к конкретной модели Вашего автомобиля.**

## **ВНИМАНИЕ: ВНЕСЕНИЕ ИЗМЕНЕНИЙ В КОНСТРУКЦИЮ ВАШЕГО АВТОМОБИЛЯ HYUNDAI**

Внесение любых изменений в конструкцию Вашего автомобиля HYUNDAI не допускается. Подобные изменения могут ухудшить работу автомобиля, его безопасность, или сократить срок его службы, а также могут нарушить условия гарантийного обслуживания Вашего автомобиля. Определенные изменения могут также нарушать положения, установленные Министерством транспорта и другими исполнительными органами Вашей страны.

## **УСТАНОВКА СИСТЕМ ДУПЛЕКСНОЙ РАДИОСВЯЗИ ИЛИ СОТОВОГО ТЕЛЕФОНА**

Ваш автомобиль оснащен системой электронного впрыска топлива и другими электронными компонентами. Неправильная установка и настройка систем дуплексной радиосвязи или сотового телефона могут отрицательно сказаться на работе электронных блоков автомобиля. Поэтому, если Вы решили установить подобные устройства, мы рекомендуем Вам внимательно следовать всем указаниям производителя этих систем или связаться с дилером HYUNDAI для разъяснения мер предосторожности и особых инструкций.

## **ОСТОРОЖНО! (ПРИ НАЛИЧИИ)**

Автомобиль оснащен устройством вызова экстренных оперативных служб ЭРА-ГЛОНАСС. Любое самостоятельное и/или несанкционированное вмешательство в систему ЭРА-ГЛОНАСС, в системы автомобиля и/или его компонентов, а также установка оборудования, не рекомендованного изготовителем автомобиля и/или вне авторизованных дилерских центров HYUNDAI, может привести к некорректной работе устройства ЭРА-ГЛОНАСС, инициированию ложных вызовов, несрабатыванию устройства при дорожно-транспортном происшествии и/или в ином происшествии, когда Вам может понадобиться экстренная помощь.

Это может быть небезопасно и угрожать жизни!

## ПРЕДУПРЕЖДЕНИЕ О СОБЛЮДЕНИИ ТЕХНИКИ БЕЗОПАСНОСТИ И ПРЕДУПРЕЖДЕНИЕ О ПОВРЕЖДЕНИИ АВТОМОБИЛЯ

Данное руководство содержит информацию с пометками: ОПАСНО, ОСТОРОЖНО, ВНИМАНИЕ и К СВЕДЕНИЮ.

Эти пометки обозначают следующее:

### ОПАСНО

**ОПАСНО** указывает на опасную ситуацию, которая, если не удастся ее избежать, приведет к летальному исходу или серьезным травмам.

### ВНИМАНИЕ

**ВНИМАНИЕ** указывает на опасную ситуацию, которая, если не удастся ее избежать, может привести к незначительным или умеренным травмам.

### ОСТОРОЖНО

**ОСТОРОЖНО** указывает на опасную ситуацию, которая, если не удастся ее избежать, может привести к летальному исходу или серьезным травмам.

### **К СВЕДЕНИЮ**

**К СВЕДЕНИЮ** указывает на ситуацию, которая, если не удастся ее избежать, может привести к повреждению транспортного средства.

## ПРЕДИСЛОВИЕ

Поздравляем и благодарим Вас за выбор HYUNDAI. Мы рады приветствовать Вас среди растущего числа клиентов HYUNDAI. Мы гордимся передовыми инженерными решениями и высоким качеством сборки каждого автомобиля HYUNDAI.

Руководство пользователя ознакомит вас с функциями и особенностями Вашего нового автомобиля HYUNDAI. Для ознакомления с вашим новым автомобилем HYUNDAI и наиболее полного использования его возможностей внимательно прочитайте это руководство владельца автомобиля перед началом его эксплуатации.

В данном руководстве содержится важная информация по безопасности и инструкции, целью которых является ознакомление вас со средствами управления автомобилем и функциями обеспечения безопасности для безопасной эксплуатации автомобиля.

В этом руководстве также содержится информация о техническом обслуживании, предназначенном для обеспечения безопасного функционирования автомобиля. Техническое обслуживание автомобиля рекомендуется выполнять в уполномоченном сервисном центре HYUNDAI. Дилеры HYUNDAI готовы предоставить высококачественное обслуживание, техническое обслуживание и любую другую помощь, которая может потребоваться.

Данное руководство для владельца автомобиля следует считать неотъемлемой частью автомобиля и хранить в автомобиле для доступа к нему в любое время. При продаже автомобиля руководство должно оставаться в автомобиле для предоставления следующему владельцу важной информации о функционировании, ремонте и техническом обслуживании автомобиля.

## КОМПАНИЯ HYUNDAI MOTORS

### ВНИМАНИЕ

**Использование топлива и смазочных материалов ненадлежащего качества, не соответствующих требованиям компании HYUNDAI, может привести к серьезным повреждениям двигателя и трансмиссии. Следует всегда использовать горюче-смазочные материалы высокого качества, которые соответствуют требованиям, перечисленным в настоящем Руководстве на странице 8-7 в разделе «Технические характеристики автомобиля».**

Авторские права HYUNDAI Motor Company, 2018 г. Все права защищены. Никакая часть настоящего документа не может быть воспроизведена, помещена в какую-либо информационно-поисковую систему или передана по каналам связи в любой форме и любым способом без предварительного получения письменного разрешения компании HYUNDAI Motor Company.

## КАК ПОЛЬЗОВАТЬСЯ НАСТОЯЩИМ РУКОВОДСТВОМ

Мы хотим помочь Вам получить максимально возможное удовольствие от вождения данного автомобиля. Настоящее Руководство пользователя может оказать содействие в этом различными способами. Мы настойчиво рекомендуем прочитать руководство полностью. С целью уменьшения до минимума вероятности гибели людей и травматизма следует обязательно прочитать разделы, отмеченные заголовками **ОСТОРОЖНО** и **ВНИМАНИЕ**, которые присутствуют во всем руководстве.

Иллюстрации дополняют словесные описания, приведенные в настоящем руководстве, для того, чтобы наилучшим образом показать, как получить удовольствие от данного автомобиля. Прочтя данное руководство, владелец автомобиля ознакомится с его характерными особенностями, важной информацией о безопасности и с советами по его эксплуатации в различных дорожных условиях.

Общая структура руководства приведена в содержании. Неплохим местом для начала знакомства является предметный указатель; в нем приведен в алфавитном порядке перечень всей информации, содержащейся в руководстве.

**Разделы:** Данное руководство содержит восемь глав и алфавитный указатель. Каждая глава начинается с краткого содержания, что дает возможность быстро узнать, есть ли в данной главе нужная вам информация.

## СООБЩЕНИЕ О БЕЗОПАСНОСТИ

Ваша безопасность и безопасность окружающих имеют первостепенную важность. Данное руководство пользователя содержит множество мер предосторожности и технологических инструкций. Данная информация предупреждает о потенциальной опасности для вас или окружающих, а также потенциальном повреждении транспортного средства.

Предупреждающие сообщения на табличках транспортного средства и в данном руководстве поясняют все эти опасности, а также меры предосторожности для снижения рисков.

Предупреждения и инструкции в данном руководстве направлены на вашу безопасность. Несоблюдение предупреждений и инструкций по технике безопасности может привести к серьезным травмам или летальному исходу.

## Введение

В данном руководстве используются пометки **ОПАСНО**, **ВНИМАНИЕ** и **ПРИМЕЧАНИЕ**, а также **ОБОЗНАЧЕНИЕ**, предупреждающее об опасности.



Это обозначение, предупреждающее об опасности. Используется для уведомления о потенциальной опасности получения физических травм. Соблюдайте все предупреждающие сообщения, сопровождающие это обозначение, во избежание потенциальных травм или летального исхода. Обозначение, предупреждающее об опасности, стоит перед сигнальными словами **ОПАСНО**, **ПРЕДУПРЕЖДЕНИЕ** и **ВНИМАНИЕ**.

### **ОПАСНО**

**ОПАСНО** указывает на опасную ситуацию, которая, если не удастся ее избежать, приведет к летальному исходу или серьезным травмам.

### **ОСТОРОЖНО**

**ОСТОРОЖНО** указывает на опасную ситуацию, которая, если не удастся ее избежать, может привести к летальному исходу или серьезным травмам.

### **ВНИМАНИЕ**

**ВНИМАНИЕ** указывает на опасную ситуацию, которая, если не удастся ее избежать, может привести к незначительным или умеренным травмам.

### **К СВЕДЕНИЮ**

**К СВЕДЕНИЮ** указывает на ситуацию, которая, если не удастся ее избежать, может привести к повреждению транспортного средства.

## ТРЕБОВАНИЯ К ТОПЛИВУ

### Этикетка топлива

#### Бензиновый двигатель

Для оптимальной производительности автомобиля мы рекомендуем использовать неэтилированный бензин в соответствии с этикеткой топлива, прикрепленной к дверце топливозаливной горловины.

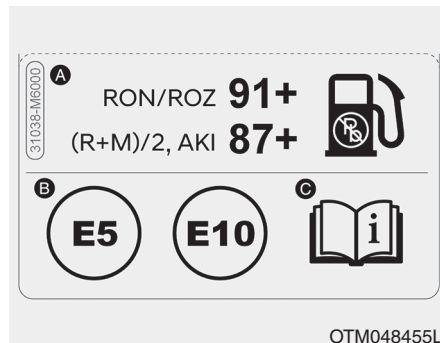

А. Рейтинг октана неэтилированного бензина

- 1) RON/ROZ: Октановое число бензина по исследовательскому методу
- 2) (R+M)/2, AKI: Противодетонационный индекс

В. Идентификаторы для бензинового топлива

\* Данный значок обозначает, что использование топлива допустимо. Не используйте какое-либо другое топливо.

С. Подробную информацию см. в руководстве владельца.

#### Дизельный двигатель

Для оптимальной производительности автомобиля мы рекомендуем использовать дизельное топливо в соответствии с этикеткой топлива, прикрепленной к дверце топливозаливной горловины.

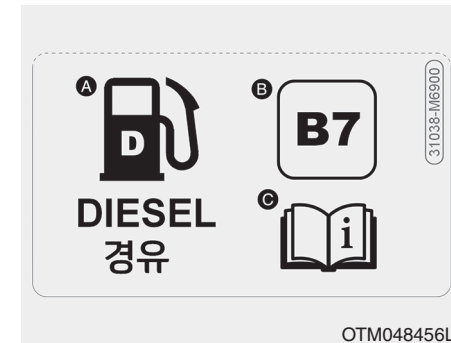

А. Топливо: Дизельный двигатель

В. Идентификаторы FAME, содержащихся в дизельном топливе

\* Данный значок обозначает, что использование топлива допустимо. Не используйте какое-либо другое топливо.

С. Подробную информацию см. в руководстве владельца.



## Введение

### Бензиновый двигатель

#### Неэтилированное топливо

##### Для Европы

Мы рекомендуем использовать неэтилированный бензин с октановым числом RON (октановое число по исследовательскому методу) 91/AKI (антидетонационный показатель) 87 или выше.

##### Вне Европы, Для России

Для достижения оптимальных рабочих характеристик автомобиля мы рекомендуем вам применять неэтилированный бензин с октановым числом RON (по исследовательскому методу) 91 / антидетонационным показателем AKI 87, или выше. (Не используйте топливо с примесями метанола)

Автомобиль разработан таким образом, чтобы достигать максимальных эксплуатационных характеристик при использовании НЕЭТИЛИРОВАННОГО БЕНЗИНА, что также приводит к минимизации выхлопа вредных веществ.

F8

#### ВНИМАНИЕ

**НИКОГДА НЕ ИСПОЛЬЗУЙТЕ ЭТИЛИРОВАННОЕ ТОПЛИВО.** Использование этилированного топлива наносит ущерб каталитическому нейтрализатору и приведет к повреждению кислородного датчика системы управления двигателя, негативно сказавшись на контроле выброса вредных веществ.

Никогда не добавляйте какие-либо присадки для очистки топливной системы в топливо за исключением тех, которые были рекомендованы производителем автомобиля. (За дополнительной информацией обратитесь к авторизованному дилеру HYUNDAI.)

#### ОСТОРОЖНО

- Не доливайте топливо в бак по верхнюю кромку заправочной горловины после того, как произойдет автоматическое отключение заправочного пистолета во время заправки.
- После завершения заправки автомобиля топливом обязательно убедитесь в том, что крышка заправочной горловины плотно закрыта, для того, чтобы топливо не выплеснулось наружу в случае дорожнотранспортного происшествия.

### **Этилированный бензин (при наличии)**

Для некоторых стран ваше транспортное средство предназначено для использования этилированного бензина. Если вы собираетесь использовать этилированный бензин, рекомендуется обратиться к официальному дилеру HYUNDAI.

Октановые числа этилированного и неэтилированного бензина одинаковые.

### **Бензин, содержащий этиловый и метиловый спирт**

Бензоспирт, смесь, состоящая из бензина и этилового спирта (также известного под названием пищевой спирт), и бензин или бензоспирт с содержанием метилового спирта (также известного под названием древесный спирт) продаются на рынке одновременно с этилированным или неэтилированным бензином или вместо них.

Не допускается использование бензоспирта, содержащего более 10% этилового спирта, и использование бензина или бензоспирта, содержащего какую-либо долю метилового спирта. Все эти виды топлива могут вызвать проблемы при управлении автомобилем и привести к повреждению топливной системы.

Такие виды топлива могут привести к проблемам с управляемостью и повреждению топливной системы, системы управления двигателем и системы снижения токсичности выбросов.

Повреждение автомобиля или проблемы при управлении им могут не покрываться гарантией производителя в случае, если они вызваны использованием следующих видов топлива:

1. Бензоспирт, содержание этилового спирта в котором превышает 10%.
2. Бензин или бензоспирт, содержащие метиловый спирт.
3. Этилированное топливо или этилированный бензин.

#### **ВНИМАНИЕ**

**Никогда не используйте бензоспирт, содержащий метиловый спирт. Прекратите использовать любой продукт типа бензоспирта, который негативно сказывается на управлении автомобилем.**

## Введение

### **Прочие виды топлива**

Использование таких видов присадок топлива, как:

- Силиконовая присадка к топливу
- Присадка к топливу с содержанием ММТ (марганец, Mn)
- Присадка к топливу с содержанием ферроцена (на основе железа)
- Прочие присадки топлива на основе металлов

может привести к пропускам зажигания, плохому ускорению, остановкам двигателя, повреждению каталитического нейтрализатора, повышенной коррозии и может стать причиной повреждения двигателя, которое сократит срок службы силового агрегата.

### **К СВЕДЕНИЮ**

**Гарантия на новый автомобиль не распространяется на повреждения топливной системы или проблемы в работе, вызванные использованием таких видов топлива.**

### **Использование метилтербутилэфира (МТВЕ)**

Не рекомендуется использовать в данном автомобиле топливо, объемная доля метилтербутилэфира (МТВЕ) в котором превышает 15,0% (весовая доля кислорода - 2,7%).

Использование топлив, объемная доля метилтербутилэфира (МТВЕ) в которых превышает 15,0% (весовая доля кислорода - 2,7%), может привести к снижению эксплуатационных характеристик автомобиля и привести к образованию паровых пробок или проблем при запуске.

**ВНИМАНИЕ**

Предоставленная производителем ограниченная гарантия на новый автомобиль может не распространяться на повреждение топливной системы и ухудшение эксплуатационных характеристик, которые появились в результате использования видов топлива, объемная доля метилтербутилэфира (МТБЕ) в которых превышает 15,0% (весовая доля кислорода - 2,7%).

***Не используйте метиловый спирт***

Для заправки данного автомобиля не следует использовать виды топлива с содержанием метанола (древесного спирта). В транспортном средстве не следует использовать виды топлива, содержащие метанол (древесный спирт). Такие виды топлива могут снизить рабочие характеристики автомобиля и стать причиной повреждения компонентов топливной системы, системы управления двигателем и системы снижения токсичности выбросов.

***Присадки к топливу***

Мы рекомендуем использовать неэтилированный бензин с октановым числом RON (октановое число по исследовательскому методу) 91/AKI (антидетонационный показатель) 87 или выше.

Если у клиента, не использующего высококачественный бензин, возникают проблемы с пуском двигателя или его перебой, рекомендуется вливать в топливный бак одну бутылку присадки согласно графику обслуживания (см. раздел 7, «График технического обслуживания при эксплуатации в обычных условиях»). Присадки можно приобрести у официального дилера HYUNDAI. Там же можно получить рекомендации по их использованию. Не смешивайте другие присадки.

## Введение

### **Эксплуатация автомобиля за рубежом**

При поездке в другую страну на данном автомобиле следует обеспечить:

- Соблюдение всех требований в отношении регистрации и страховки;
- Определение наличия в продаже топлива необходимого качества.

### **Дизельный двигатель**

#### **Дизельное топливо**

Дизельный двигатель должен работать только на имеющемся на рынке дизельном топливе, соответствующем стандарту EN 590 или аналогичному. (EN обозначает “Европейский стандарт”) Не используйте судовое дизельное топливо, печное топливо или неутвержденные топливные присадки, т.к. это повысит износ и вызовет повреждение двигателя и топливной системы. Применение неутвержденных марок топлива и/или присадок приведет к ограничению ваших гарантийных прав.

А автомобиле используется дизельное топливо с цетановым числом более 51. При наличии двух видов дизельного топлива используйте летнее или зимнее топливо в соответствии со следующими рекомендациями применительно к температуре окружающего воздуха.

- Выше  $-5^{\circ}\text{C}$  ( $23^{\circ}\text{F}$ ) ... Летнее дизельное топливо.
- Ниже  $-5^{\circ}\text{C}$  ( $23^{\circ}\text{F}$ ) ... Зимнее дизельное топливо.

Внимательно следите за уровнем топлива в топливном баке: если двигатель остановится в результате нехватки топлива, снова запустить его можно будет только после полной прочистки систем.



#### **ВНИМАНИЕ**

**Не допускайте попадания бензина или воды в топливный бак. В результате потребуется слив топлива из бака и удаление его из магистралей для исключения засорения насоса высокого давления и повреждения двигателя.**

 **ВНИМАНИЕ****Дизельное топливо  
(если установлен фильтр  
DPF)**

Для автомобилей с дизельным двигателем, оборудованным системой DPF, рекомендуется использовать соответствующее стандартам автомобильное дизельное топливо.

Если использовать дизельное топливо с высоким содержанием серы (серы более 50 промилле) и присадки, не соответствующие техническим условиям, возможно повреждение системы DPF и выделение белого дыма.

**Биодизель**

В автомобиле могут использоваться продаваемые в розницу дизельные смеси с содержанием биодизеля не более 7% (также известные как "дизельное топливо B7"), если биодизель соответствует стандарту EN 14214 или эквивалентным требованиям. (EN означает "Европейские нормативы"). Использование смесей с превышением 7% содержания биологических топлив, изготовленных из рапсового метилового эфира (RME), метилового эфира жирных кислот (FAME), метилового эфира растительного масла (VME) и т.п., или смеси дизельного топлива с превышением 7% содержания биодизеля будет вызывать повышенный износ или повреждение двигателя и топливной системы. На ремонт или замену компонентов, изношенных или поврежденных в результате использования неутвержденных марок топлива, гарантия изготовителя не распространяется.

 **ВНИМАНИЕ**

- **Нельзя использовать любое топливо, будь то дизельное топливо, биодизель B7 или какое-либо иное, которое не соответствует самым последним требованиям, применяемым в топливной промышленности.**
- **Никогда не используйте никакие топливные присадки или присадки-очистители, не рекомендуемые либо не одобренные изготовителем автомобиля.**

## Введение

### МОДИФИКАЦИЯ АВТОМОБИЛЯ

- Запрещается модифицировать данный автомобиль. Модификация автомобиля может привести к ухудшению производительности двигателя, безопасности и долговечности, а также может привести к нарушению законодательства и нормативов по выбросам отработавших газов.

Кроме того, в случае повреждений и проблем в производительности, связанных с модификацией, гарантийные обязательства могут не действовать.

- Использование неразрешенных электронных устройств может стать причиной нарушения управления автомобилем, повреждения проводки, разрядки аккумулятора и пожара. Для собственной безопасности не используйте неодобренные электронные устройства.

### ИНСТРУКЦИИ ПО ВОЖДЕНИЮ АВТОМОБИЛЯ

Как и для других автомобилей подобного типа, неспособность правильно управлять автомобилем может привести к потере управления, дорожно-транспортному происшествию или переворачиванию автомобиля. Особые характеристики конструкции (более высокий дорожный просвет, колея и т.д.) делают центр тяжести данного автомобиля более высоким, чем у других типов автомобилей. Другими словами, он не предназначен для поворота с теми же скоростями, как у обычных автомобилей с приводом на 2 колеса. Избегайте крутых поворотов или резкого маневрирования. Следует повторить, что неспособность правильно управлять этим автомобилем может привести к потере управления, дорожно-транспортному происшествию или переворачиванию автомобиля. Обязательно прочитайте указания по вождению “Снижение риска переворачивания” в разделе 5 настоящего Руководства.

### ПОРЯДОК ОБКАТКИ АВТОМОБИЛЯ

Соблюдение нескольких простых мер предосторожности в течение первых 1 000 км (600 миль) пробега может позитивно сказаться на эксплуатационных характеристиках, экономичности и сроке службы автомобиля.

- Не заставляйте двигатель работать на очень высоких оборотах.
- Во время движения поддерживайте частоту вращения двигателя (об/мин или обороты в минуту) в пределах от 2 000 до 4 000 об/мин.
- Не двигайтесь с одной скоростью (как высокой, так и низкой) в течение длительного времени. Изменение частоты вращения двигателя необходимо для его правильной обкатки.
- Избегайте резких торможений, за исключением экстренных случаев, с целью обеспечения правильного контакта тормозных колодок.
- Не следует буксировать прицеп в течение первых 2 000 км (1 200 миль) пробега автомобиля.

## **ВОЗВРАЩЕНИЕ ПОДЕРЖАННЫХ АВТОМОБИЛЕЙ (ДЛЯ ЕВРОПЫ)**

HYUNDAI продвигает концепцию экологически чистого окончания эксплуатации автомобиля и предлагает возвращать в компанию HYUNDAI отслужившие свой срок транспортные средства в соответствии с Директивой Европейского Союза (ЕС) об избавлении от транспортных средств, достигших конца своего срока эксплуатации.

Подробную информацию можно см. на домашней странице HYUNDAI для вашей страны.



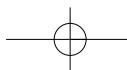
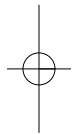
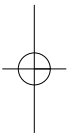
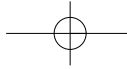

## СОДЕРЖАНИЕ

Знакомство с вашим автомобилем

1

Системы безопасности автомобиля

2

Удобные компоненты для транспортного средства

3

Мультимедийная система

4

Управление автомобилем

5

Действия в чрезвычайной ситуации

6

Техническое обслуживание

7

Технические характеристики & Информация для потребителя

8

Приложение

9

Предметный указатель

I

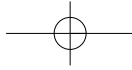

# Предметный указатель

## Предметный указатель

### А

Аварийный комплект.....	6-45
Аптечка .....	6-45
Знак аварийной остановки .....	6-45
Огнетушитель .....	6-45
Шинный манометр .....	6-45
Автоматическая коробка передач.....	5-28
Парковка.....	5-33
Приемы безопасного вождения .....	5-34
Работа АКПП.....	5-28
АКБ .....	7-57
Для продления срока службы аккумуляторной батареи.....	7-58
Подзарядка аккумуляторной батареи .....	7-60
Сброс .....	7-61
Этикетка с указанием емкости аккумуляторной батареи.....	7-59
Аудиосистема (без сенсорного экрана) .....	4-9
Bluetooth .....	4-29
Мультимедийный проигрыватель .....	4-20
Настройка.....	4-41
Радио.....	4-17

### Б

Буксировка прицепа (для европы) .....	5-275
Буксирное оборудование прицепа .....	5-280
При буксировке прицепа .....	5-276
Техническое обслуживание при буксировании прицепа.....	5-286
Управление автомобилем с прицепом.....	5-281
Буксировка.....	6-40
Аварийная буксировка .....	6-43
Служба перемещения транспортных средств .....	6-40
Съемный буксирный крюк .....	6-42

### В

Важные меры предосторожности .....	2-3
Всегда должна использоваться детская удерживающая система .....	2-3
Контроль скорости транспортного средства .....	2-4
Необходимо всегда пристегивать ремень безопасности .....	2-3
Необходимо поддерживать безопасное состояние транспортного средства .....	2-4
Отвлечение внимания водителя .....	2-4
Связанные с подушкой безопасности опасности ..	2-3
В случае непредвиденной ситуации во время движения.....	6-4
Если двигатель остановился во время движения...6-4	

Если двигатель остановился на перекрестке.....	6-4
Если спустилась шина во время движения .....	6-4
<b>ВЕЩЕВОЙ ЯЩИК</b> .....	3-227
Багажный лоток .....	3-230
Держатель для солнцезащитных очков.....	3-229
Лоток.....	3-230
Отделение в центральной консоли.....	3-227
Перчаточный ящик.....	3-228
Холодильный отсек.....	3-228
Вождение в зимних условиях.....	5-269
Вождение по снегу и льду.....	5-269
Меры предосторожности в зимний период.....	5-272
Воздушный фильтр системы климат-контроля .....	7-51
Замена фильтра.....	7-51
Проверка фильтра.....	7-51
Воздушный фильтр.....	7-49
Замена фильтра.....	7-49

## Д

Двигатель.....	8-2
Детская удерживающая система (CRS) .....	2-50
Выбор детской удерживающей системы (CRS) ..	2-51
Наша рекомендация: Дети всегда должны находиться на задних сиденьях .....	2-50

Пригодность каждого посадочного места для детских удерживающих систем с использованием крепления ISOFIX и ремня безопасности для взрослых в соответствии с Правилами UN .....	2-60
Установка детской удерживающей системы (CRS).....	2-54
Дисплей проекции информации на ветровое стекло (HUD).....	3-134
Дополнительные функции системы климат-контроля .....	3-226
Автоматическая вентиляция .....	3-226
Переключение режимов подачи воздуха при открытии люка в крыше .....	3-226
Доступ к транспортному средству.....	3-4
Дистанционный ключ .....	3-4
Система иммобилайзера .....	3-14
Электронный ключ .....	3-8

## Е

eCall (экстренный вызов).....	4-43
Если двигатель перегревается.....	6-10
Если не удастся запустить двигатель .....	6-5
Если двигатель не проворачивается или проворачивается медленно.....	6-5
Если двигатель проворачивается нормально, но не запускается.....	6-5

## Предметный указатель

Если спущена шина (с комплектом для ремонта шин).....	6-31
Введение.....	6-31
Использование ремонтного комплекта для шин..	6-35
Компоненты ремонтного комплекта для шин .....	6-34
Примечания относительно безопасного использования ремонтного комплекта для шин.....	6-32
Проверка давления воздуха в шинах.....	6-38
Если спущена шина (с запасным колесом).....	6-19
Декларация о соответствии домкрата нормам ЕС.....	6-30
Домкрат и инструменты .....	6-19
Замена колеса.....	6-22
Извлечение и хранение запасной шины .....	6-20
Наклейка на домкрат.....	6-29

## Ж

Жидкость омывателя стекла .....	7-47
Проверка уровня жидкости в бачке омывателя....	7-47
Жк дисплей .....	3-113
Режимы ЖК дисплея.....	3-114
Управление ЖК-дисплеем .....	3-113

## З

Замки дверей .....	3-16
Система безопасного выхода (SEA) .....	3-23
Система предупреждения о пассажирах сзади (ROA) .....	3-25
Суперблокировка .....	3-20
Управление замками дверей изнутри транспортного средства .....	3-18
Управление замками дверей снаружи транспортного средства .....	3-16
Устройство блокировки замков задних дверей, предотвращающее их открывание детьми.....	3-21
Функция автоматического блокирования и разблокирования дверей .....	3-21
Замок зажигания .....	5-8
Замок зажигания с ключом.....	5-8
Кнопка запуска и остановки двигателя.....	5-14
Запуск двигателя от внешнего источника .....	6-6
Заявление о соответствии .....	4-48
CE RED для ЕС .....	4-48
Заявление о соответствии .....	8-15
Зеркала .....	3-36
Внутреннее зеркало заднего вида.....	3-36
Кнопка складывания наружного зеркала заднего вида .....	3-40
Функция помощи при парковке задним ходом .....	3-43
Значки состояния системы.....	4-44

**И**

Идентификационный номер транспортного средства (VIN).....	8-13
Индексы грузоподъемности и индексы скорости шин (для Европы) .....	8-5
Интегрированная система управления режимом вождения.....	5-85

**К**

Комбинация приборов.....	3-76
Датчики и измерительные приборы.....	3-77
Индикатор скоростного диапазона.....	3-83
Контрольная лампа и индикатор.....	3-85
Контрольная лампа предупреждения об обледенелой дороге .....	3-82
Сообщения на ЖК-дисплее .....	3-103
Управление комбинацией приборов.....	3-77
Комплекс работ по периодическому техническому обслуживанию.....	7-11
Стандартный график технического обслуживания (бензиновый двигатель, для Европы).....	7-12
Стандартный график технического обслуживания (бензиновый двигатель, кроме Европы) .....	7-17
Стандартный график технического обслуживания (дизельный двигатель, для Европы).....	7-24
Стандартный график технического обслуживания (дизельный двигатель, кроме Европы).....	7-29

Техническое обслуживание при тяжелых условиях эксплуатации и малом пробеге — бензиновый двигатель (для Европы) .....	7-15
Техническое обслуживание при тяжелых условиях эксплуатации и малом пробеге — бензиновый двигатель (за исключением Европы).....	7-22
Техническое обслуживание при тяжелых условиях эксплуатации и малом пробеге — дизельный двигатель (для Европы) .....	7-27
Техническое обслуживание при тяжелых условиях эксплуатации и малом пробеге — дизельный двигатель (за исключением Европы).....	7-32
Круз-контроль .....	5-234
Работа системы круз-контроля .....	5-234

**Л**

Лампы освещения.....	7-91
Замена верхнего стоп-сигнала .....	7-104
Замена лампы бокового повторителя указателей поворота .....	7-102
Замена лампы заднего комбинированного фонаря.....	7-102
Замена лампы освещения номерного знака.....	7-105
Замена лампы плафона внутреннего освещения .....	7-105
Замена фары, габаритных огней, лампы указателя поворота и дневных ходовых огней .....	7-92
Противотуманные фары.....	7-95

## Предметный указатель

Регулировка фар и противотуманных фар (для Европы) .....7-96

### М

Маршрутный компьютер .....	3-129
Режимы маршрутного компьютера .....	3-129
Масса автомобиля.....	5-287
Перегрузка.....	5-288
Масса транспортного средства и объем багажа .....	8-6
Объем багажника.....	8-7
Механическая коробка передач .....	5-24
Приемы безопасного вождения .....	5-26
Работа МКПП .....	5-24
Моторное масло .....	7-38
Проверка моторного масла и фильтра .....	7-40
Проверка уровня моторного масла (бензиновый двигатель).....	7-38
Проверка уровня моторного масла (дизельный двигатель).....	7-39
Моторный отсек.....	1-8
Мощность ламп освещения.....	8-3
Мультимедийная система.....	4-2
Антенна .....	4-2
Гарнитура Bluetooth® Wireless Technology.....	4-5
Порты: для дополнительных устройств, USB и iPod®.....	4-2

Принцип работы аудиосистемы автомобиля .....4-5  
 Система аудио, видео и навигации (АВН).....4-5  
 Управление аудиосистемой на рулевом колесе.....4-3

### Н

Наружные функции .....	3-245
Багажник на крыше.....	3-245
Наружные функции .....	3-58
Автоматическое открытие багажника .....	3-69
Капот.....	3-58
Крышка багажника с электроприводом .....	3-62
Крышка багажника.....	3-59
Крышка люка топливозаливной горловины.....	3-72
Номер двигателя .....	8-14

### О

Обзор внешней стороны (I) .....	1-2
Обзор внешней стороны (II).....	1-3
Обзор панели приборов .....	1-6
Обзор салона .....	1-4
Обогреватель .....	3-196
Обогреватель заднего стекла.....	3-196
Окна.....	3-44
Функция дистанционного закрывания стекол.....	3-50
Электростеклоподъемники.....	3-44
Освещение .....	3-137



Внутреннее освещение .....	3-150
Наружные световые приборы .....	3-137
Система приветствия .....	3-149
Особенности салона .....	3-231
Блок инвертора переменного тока .....	3-236
Боковая шторка .....	3-244
Время .....	3-240
Держатель для напитков .....	3-231
Зарядное USB-устройство .....	3-235
Крючок для одежды .....	3-240
Пепельница .....	3-231
Розетка питания .....	3-234
Сетка багажника (держатель).....	3-242
Система беспроводной зарядки смартфонов.....	3-238
Солнцезащитный козырек .....	3-233
Фиксатор(ы) для напольных ковриков .....	3-241
Экран багажного отделения .....	3-242
Особые условия вождения .....	5-264
Вождение в ночное время .....	5-265
Вождение под дождем .....	5-266
Выполнение плавных поворотов .....	5-265
Движение по автомагистралям .....	5-267
Опасные условия вождения .....	5-264
Раскачивание транспортного средства .....	5-264
Снижение риска опрокидывания .....	5-267
Управление автомобилем в затопленных местах .....	5-267

Охлаждающая жидкость двигателя .....	7-41
Замена охлаждающей жидкости двигателя .....	7-44
Проверка уровня охлаждающей жидкости двигателя .....	7-41

## П

Панорамный люк в крыше.....	3-51
Возврат системы верхнего люка в исходное положение .....	3-56
Закрытие верхнего люка .....	3-54
Наклон люка в крыше .....	3-53
Предупреждение об открытом верхнем люке .....	3-57
Скольжение верхнего люка .....	3-53
Солнцезащитная шторка.....	3-52
Перед поездкой .....	5-6
Перед запуском двигателя .....	5-6
Перед поездкой .....	5-6
Плавкие предохранители .....	7-73
Замена панели плавких предохранителей моторного отсека .....	7-75
Замена предохранителя панели приборов .....	7-74
Описание панели плавких предохранителей и реле .....	7-77
Подушка безопасности — дополнительная система безопасности .....	2-68
Дополнительные меры предосторожности .....	2-91

## Предметный указатель

Почему подушка безопасности не раскрылась при столкновении? .....	2-83
Принцип работы системы подушек безопасности .....	2-76
Расположение подушек безопасности .....	2-70
Уход за пассивной системой безопасности .....	2-90
Что происходит после раскрытия подушек безопасности .....	2-81
Этикетки, предупреждающие о наличии подушек безопасности .....	2-92
Позиции периодического технического обслуживания .....	7-34
Полный привод (4WD) .....	5-66
Меры предосторожности в аварийных ситуациях .....	5-73
Работа системы 4WD .....	5-68
Снижение риска опрокидывания .....	5-74

## Р

Размеры .....	8-2
Рекомендуемые смазочные материалы и информация об объемах .....	8-8
Рекомендованный коэффициент вязкости согласно SAE .....	8-10
Рекомендуемое моторное масло (для Европы) ....	8-10
Ремни безопасности .....	2-33

Дополнительные меры предосторожности при использовании ремней безопасности .....	2-45
Меры предосторожности при использовании ремней безопасности .....	2-33
Предупредительный сигнал ремня безопасности .....	2-34
Система ремней безопасности .....	2-38
Содержание ремней безопасности в надлежащем состоянии .....	2-49
Рулевое колесо с гибким усилием .....	5-83
Рулевое колесо .....	3-33
Клаксон .....	3-35
Наклон/выдвижение рулевой колонки .....	3-34
Обогреваемое рулевое колесо .....	3-35
Электроусилитель руля (EPS) .....	3-33

## С

Световая аварийная сигнализация .....	6-3
Сертификационная табличка автомобиля .....	8-13
Сиденья .....	2-5
Задние сиденья .....	2-15
Меры предосторожности .....	2-6
Передние сиденья .....	2-7
Подголовник .....	2-23
Сиденья с обогревом и вентиляцией .....	2-28
Система ISG (остановки и запуска на холостом ходу) .....	5-76

Включение системы ISG.....	5-76	Автоматическое управление климатической установкой.....	3-209
Неисправность в системе ISG.....	5-80	Кондиционирование воздуха в зоне 3-го ряда ..	3-215
Отключение датчика АКБ .....	5-81	Работа системы.....	3-216
Отключение системы ISG.....	5-80	Ручное управление климатической установкой.	3-210
Система интеллектуального круиз-контроля с функцией STOP & GO.....	5-241	Техническое обслуживание системы .....	3-218
Датчик для контроля дистанции до идущего впереди транспортного средства.....	5-253	Система климат-контроля с ручным управлением .....	3-197
Ограничения системы.....	5-256	Кондиционирование воздуха в зоне 3-го ряда ..	3-202
Переключатель системы интеллектуального круиз-контроля .....	5-242	Обогрев и кондиционирование воздуха.....	3-198
Переключение в режим круиз-контроля.....	5-255	Работа системы.....	3-202
Поддерживание системой интеллектуального круиз-контроля заданной дистанции между транспортными средствами.....	5-249	Техническое обслуживание системы .....	3-205
Регулировка скорости системой интеллектуального круиз-контроля .....	5-242	Система кондиционирования воздуха .....	8-5
Регулировка чувствительности системы интеллектуального круиз-контроля.....	5-255	Система контроля внимания водителя (DAW) .....	5-217
Система интеллектуального предупреждения об ограничении скорости (ISLW).....	5-225	Настройки и включение системы .....	5-217
Внимание водителя .....	5-233	Неисправность системы .....	5-219
Дисплей .....	5-227	Режим ожидания системы .....	5-219
Настройки и включение системы.....	5-226	Сброс показаний системы .....	5-219
Ограничения системы.....	5-232	Система контроля давления в шинах (TPMS) .....	6-12
Система климат-контроля с автоматическим управлением .....	3-208	Замена шин с TPMS .....	6-17
		Индикатор неисправности системы контроля давления в шинах (TPMS).....	6-16
		Индикатор низкого давления в шине .....	6-14
		Проверьте давление в шинах .....	6-12
		Система контроля давления в шинах .....	6-13
		Указатель положения низкого давления в шине и индикатор давления в шинах .....	6-14

## Предметный указатель

Система памяти положений сиденья водителя .....	3-29	Система помощи при парковке (параллельной, перпендикулярно задним ходом) .....	3-174
Восстановление положений из памяти .....	3-30	Дополнительные инструкции (сообщения) .....	3-188
Сброс системы памяти настроек сиденья водителя .....	3-31	Дополнительные инструкции (сообщения) .....	3-194
Сохранение положений в памяти .....	3-29	Необходимые условия для работы системы .....	3-176
Функция удобного доступа .....	3-30	Нештатная работа системы .....	3-189
Система помощи водителю .....	3-160	Нештатная работа системы .....	3-195
Камера заднего вида (Тип А) .....	3-160	Принцип работы системы (режим выезда с парковки) .....	3-189
Камера заднего вида (Тип В) .....	3-161	Принцип работы системы (режим парковки) .....	3-180
Монитор кругового обзора .....	3-171	Условия, при которых система не работает .....	3-177
Система предупреждения о сближении при парковке (задним ходом) .....	3-162	Система предотвращения фронтального столкновения (FCA) — комбинированный тип датчика (передний радар + передняя камера) (для россии) .....	5-123
Система предупреждения о сближении при парковке (задним/передним ходом) .....	3-166	Датчик FCA .....	5-129
Система помощи для удержания транспортного средства в пределах полосы движения (LKA) (для европы) .....	5-195	Настройки и включение системы .....	5-124
Изменение функции системы LKA .....	5-204	Неисправность системы .....	5-132
Контрольная лампа и сообщение .....	5-201	Ограничения системы .....	5-134
Ограничения системы .....	5-203	Предупреждающее сообщение FCA и управление системой .....	5-126
Работа системы LKA .....	5-197	Система предотвращения фронтального столкновения (FCA) — комбинированный тип датчика (передний радар + передняя камера) (кроме россии) .....	5-105
Система помощи для удержания транспортного средства в пределах полосы движения (LKA) (кроме европы) .....	5-206	Датчик FCA .....	5-111
Изменение функции системы LKA .....	5-215	Настройки и включение системы .....	5-106
Контрольная лампа и сообщение .....	5-212	Неисправность системы .....	5-114
Ограничения системы .....	5-214	Ограничения системы .....	5-116
Работа системы LKA .....	5-208		

Предупреждающее сообщение FCA и управление системой.....5-108	Предупреждающее сообщение и управление системой.....5-145
Система предотвращения фронтального столкновения (FCA) — с камерой.....5-90	Система предупреждения/Предотвращения о столкновении вне зоны видимости.....5-166
Датчик FCA.....5-95	Настройки и включение системы.....5-168
Настройки и включение системы.....5-90	Описание системы.....5-166
Неисправность системы.....5-96	Предупреждающее сообщение и управление системой.....5-170
Ограничения системы.....5-99	Система противоугонной сигнализации.....3-27
Предупреждающее сообщение FCA и управление системой.....5-92	Система снижения токсичности выбросов.....7-116
Система предупреждения о движении в пересекающемся направлении сзади (RCCW).....5-154	Добавление раствора карбамида.....7-126
Настройки и включение системы.....5-155	Предупреждение о низком уровне раствора мочевины.....7-122
Описание системы.....5-154	Сбой системы SCR.....7-124
Предупреждающее сообщение и управление системой.....5-157	Система селективного каталитического восстановления.....7-121
Система предупреждения о движении в пересекающемся направлении сзади (RCCW)/	Система снижения токсичности выбросов из картера двигателя.....7-116
Система предотвращения столкновения в пересекающемся направлении сзади.....5-182	Система снижения токсичности выбросов из топливного бака.....7-116
Настройки и включение системы.....5-183	Система снижения токсичности выхлопных газов.....7-117
Описание системы.....5-182	Указатель уровня карбамида.....7-121
Предупреждающее сообщение и управление системой.....5-185	Устранение запрета на запуск двигателя автомобиля.....7-125
Система предупреждения.....5-142	Хранение раствора карбамида.....7-129
Настройки и включение системы.....5-143	Чистота раствора карбамида.....7-130
Описание системы.....5-142	Система управления ограничением скорости.....5-222

## Предметный указатель

Работа системы управления ограничения скорости.....	5-522
Спецификации аудиосистемы .....	4-45
Bluetooth .....	4-46
USB .....	4-45
Стеклоочистители и стеклоомыватели .....	3-155
Переключатель стеклоочистителя и омывателя заднего стекла .....	3-158
Стеклоомыватели ветрового стекла .....	3-157
Стеклоочистители ветрового стекла .....	3-156
Стояночный тормоз .....	7-48
Проверка стояночного тормоза .....	7-48

## Т

Табличка технических характеристик/значений давления в шинах.....	8-14
Техническое обслуживание .....	7-7
Ответственность владельца.....	7-7
Предостережения относительно технического обслуживания владельцем.....	7-7
Техническое обслуживание, выполняемое владельцем автомобиля.....	7-8
График технического обслуживания владельцем .....	7-9
Топливный фильтр (для дизельных двигателей).....	7-49
Замена картриджа топливного фильтра.....	7-49
Удаление воды из топливного фильтра.....	7-49
Торговые марки.....	4-47

Тормозная система.....	5-37
АВТОМАТИЧЕСКОЕ УДЕРЖАНИЕ.....	5-47
Антиблокировочная тормозная система (АБС).....	5-52
Индикатор износа дисковых тормозов.....	5-38
Приемы безопасного торможения .....	5-64
Сигнал аварийной остановки (ESS) .....	5-61
Система помощи при подъеме по склону (НАС).....	5-60
Система стабилизации прицепа (TSA) .....	5-60
Система управления стабилизацией транспортного средства .....	5-58
Система управления торможением при движении на спуске (DBC).....	5-62
Стояночный тормоз .....	5-38
Усилитель тормозов .....	5-37
Электрический стояночный тормоз (EPB).....	5-41
Электронная система динамической стабилизации (ESC).....	5-54
Тормозная/трансмиссионная жидкость .....	7-45
Проверка уровня тормозной жидкости и жидкости для сцепления .....	7-45

**У**

Уведомление о покидании ведущего автомобиля	5-262
Настройка системы и условия работы	5-262
Устранение инея и запотевания с лобового стекла	3-221
Автоматическая система управления климатической установкой	3-223
Система автоматического обогрева ветрового стекла (только для автоматической системы управления микроклиматом)	3-224
Система управления климатической установкой	3-222
Уход за внешним видом автомобиля	7-107
Внешний уход	7-107
Уход за салоном	7-113

**Ш**

Шины и колеса	7-62
Замена колес	7-68
Замена шин	7-66
Маркировка на боковой поверхности шины	7-68
Низкопрофильные шины	7-72
Перестановка колес	7-64
Проверка давления воздуха в шинах	7-64
Регулировка углов установки колес и балансировка шин	7-65

Рекомендуемое давление воздуха в холодных шинах	7-63
Сцепление шин с дорогой	7-68
Уход за шинами	7-62
Уход за шинами	7-68
Шины и колеса	8-4

**Щ**

Щетки стеклоочистителя	7-53
Замена щеток стеклоочистителя	7-53
Проверка щеток стеклоочистителя	7-53

**Э**

Экстренный вызов эра-глонасс	6-46
Устройство ЭРА-ГЛОНАСС	6-47
Этикетка компрессора кондиционера воздуха	8-15
Этикетка хладагента	8-15